

VISS RC4 Einbruchhemmung

Lieferprogramm

VISS RC4 Anti-effraction

Programme de livraison

VISS RC4 Burglar protection

Sales range

Hinweise
Remarque
Notice

Jansen Stahlssysteme
Systèmes en acier Jansen
Jansen Steel Systems

**Lieferprogramm
VISS RC4**

**Programme de livraison
VISS RC4**

**Sales range
VISS RC4**

Version 04/2022
Artikelnummer K1214195

Version 04/2022
Numéro d'article K1214195

Version 04/2022
Item number K1214195

Eine Liste der aktuellen Änderungen und Ergänzungen finden Sie am Ende des Kataloges!

Une liste des dernières modifications et ajouts est disponible à la fin du catalogue!

A table of actual modifications and additions can be found at the end of the catalogue!

Bei grau hinterlegten Artikeln muss die Verfügbarkeit angefragt werden.

Pour les produits marqués en gris, la disponibilité doit être demandée.

Items which are marked in grey, the stock availability needs to be inquired.

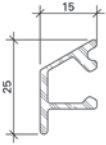

000.000

Wetterschenkel
Aluminium roh

Gewicht 0,266 kg/m
U = 0,100 m²/m
P = 0,034 m²/m

Länge 6 m

000.000

Renvoi d'eau
aluminium brut

poids 0,266 kg/m
U = 0,100 m²/m
P = 0,034 m²/m

Longueur 6 m

000.000

Weatherbar
aluminium mill finish

weight 0,266 kg/m
U = 0,100 m²/m
P = 0,034 m²/m

Length 6 m

Artikel, welche rot durchgestrichen sind, wurden aus dem Sortiment genommen.

Les articles barrés en rouge ont été retirés de la gamme.

Articles that have a red line through them have been removed from the product range.



000.000

Glasdichtung mit Abreisstege
EPDM, schwarz,
für Glasleistenseite

Einsatz siehe Seiten 34/35

VE = 100 m

000.000

Joint de vitrage avec partie déchirable
EPDM, noir,
pour côté parclose

Utilisation voir pages 34/35

UV = 100 m

000.000

Glazing weatherstrip with detachable strip
EPDM, black,
for glazing bead side

Application see pages 34/35

PU = 100 m

Inhaltsverzeichnis		VISS RC4	
Sommaire		VISS RC4	
Content		VISS RC4	

Systemübersicht	Sommaire du système	Summary of system	2
Systembeschreibung Zulassungen	Description du système Homologations	System description Authorisations	

Profilsortiment	Assortiment de profilé	Range of profiles	6
Profilübersicht Zubehör	Sommaire des profilés Accessoires	Summary of profiles Accessories	

Beispiele	Exemples	Examples	26
Schnittpunkte Anwendungsbeispiele Konstruktionsdetails Anschlüsse am Bau	Coupes de détails Exemples d'application Détails de construction Raccords au mur	Section details Examples of applications Construction details Attachment to structure	

System-Hinweise	Remarques concernant les systèmes	System instructions	46
------------------------	--	----------------------------	-----------

Merkmale

Caractéristiques

Characteristics

VISS RC beinhaltet die Ertüchtigung der VISS Fassade zu einer einbruchhemmenden Lösung bis RC4. Dies wird durch eine geringe Anzahl an zusätzlichen Komponenten erreicht. Optisch identisch zur Standard VISS Fassade, lässt die VISS RC Konstruktion keine sichtbare Einbruchhemmung erkennen. Die VISS RC Lösung kann mit dem bestehenden VISS System und VISS Basic System in den Ansichtsbreiten 50 und 60 mm kombiniert werden.

Somit lassen sich unterschiedliche Anforderungen für ein Objekt, in einheitlicher Ansicht, realisieren. Zudem ist VISS RC kombinierbar mit den einbruchhemmenden Lösungen der Jansen Tür- und Fenster-Reihe.

Folgende Vorteile bietet Ihnen die einbruchhemmende Lösung VISS RC:

- Optisch identisch zur Standard VISS Fassade
- Keine sichtbare Einbruchhemmung erkennbar
- Glas- und Paneelgrößen ab 500 x 500 mm bis unbegrenzt
- Füllelementstärken von 23 bis 70 mm (Gläser müssen mindestens eine Sicherheitsstufe von P6B aufweisen)
- Geprüft Angriffseite – aussen und innen (Ausbruchhemmung)
- Kombinierbar mit der Standard VISS Fassade
- Schlagregendichtheit, Luftdurchlässigkeit und Widerstand bei Windlast analog der Standard VISS Fassade
- U_f -Wert ab 0.81 W/m²K
- Monogläser sowie Zwei- und Dreifachisoliertgläser bis 70 mm Glasstärke möglich
- Kombination mit Einselementen aus Janisol, Janisol HI, Janisol Arte und Jansen-Economy 50/60 möglich
- CE-Kennzeichnung

VISS RC comprend le renforcement de la façade VISS pour en faire une solution anti-effraction jusqu'à RC4. Ceci est obtenu à l'aide d'un petit nombre de composants supplémentaires. La construction VISS RC, qui est optiquement identique à la façade VISS standard, ne laisse apparaître aucun élément anti-effraction visible. La solution VISS RC peut être combinée avec le système VISS existant et le système VISS Basic dans les largeurs de face 50 et 60 mm. Il est ainsi possible de réaliser les différentes exigences pour un ouvrage avec une face identique. De plus, VISS RC peut être combiné avec les solutions anti-effraction de la série de portes et fenêtres Jansen.

La solution antieffraction VISS RC offre en outre les avantages suivants:

- Optique identique à celle de la façade VISS standard
- Aucune protection anti-effraction détectable
- Tailles de verre et de panneaux à partir de 500 x 500 mm jusqu'à une taille illimitée
- Éléments de remplissage de 23 à 70 mm d'épaisseur (Les verres doivent assurer une sécurité de niveau P6B au minimum)
- Testé aile – extérieur et intérieur (résistance breakout)
- Compatible avec la façade VISS standard
- Étanchéité à la pluie battante, perméabilité à l'air et résistance à la charge de vent analogues à celles la façade VISS standard
- Valeur U_f à partir de 0.81 W/m²K
- Possibilité de verres simples ainsi que verres isolants doubles et triples jusqu'à 70 mm d'épaisseur de verre
- Possibilité de combinaison avec des éléments de remplissage Janisol, Janisol HI, Janisol Arte et Jansen-Economy 50/60
- Marquage CE

VISS RC4

VISS RC4

VISS RC4

VISS RC includes the upgrade of the VISS façade to a burglar-resistant solution up to RC4. This is achieved with a small number of additional components. Identical appearance to the standard VISS façade so the VISS RC structure shows no visible signs of burglar resistance. The VISS RC solution can be combined with the existing VISS system and VISS Basic System with face widths of 50 and 60 mm.

This means that different requirements for a property can be implemented whilst maintaining a uniform appearance. The VISS RC can also be combined with the burglar-resistant solutions in Jansen's door and window series.

The burglar-resistant VISS RC solution offers the following advantages:

- Visually identical to the standard VISS facade
- No visible burglar-resistance devices
- Glass and panel sizes from 500 x 500 mm up to unlimited
- Infill panels from 23 to 70 mm (The panes of glass must have a security level of at least P6B)
- Tested attack side – outside and inside (break out resistance)
- Combines with the standard VISS facade
- Tightness against heavy rain, air permeability and resistance to wind load similar to the standard VISS facade
- U_f value from 0.81 W/m²K
- Monoglass and double- and triple-glazed insulation glass up to 70 mm thickness possible
- Can be combined with Janisol, Janisol HI, Janisol Arte and Jansen-Economy 50/60 insert elements
- CE marking

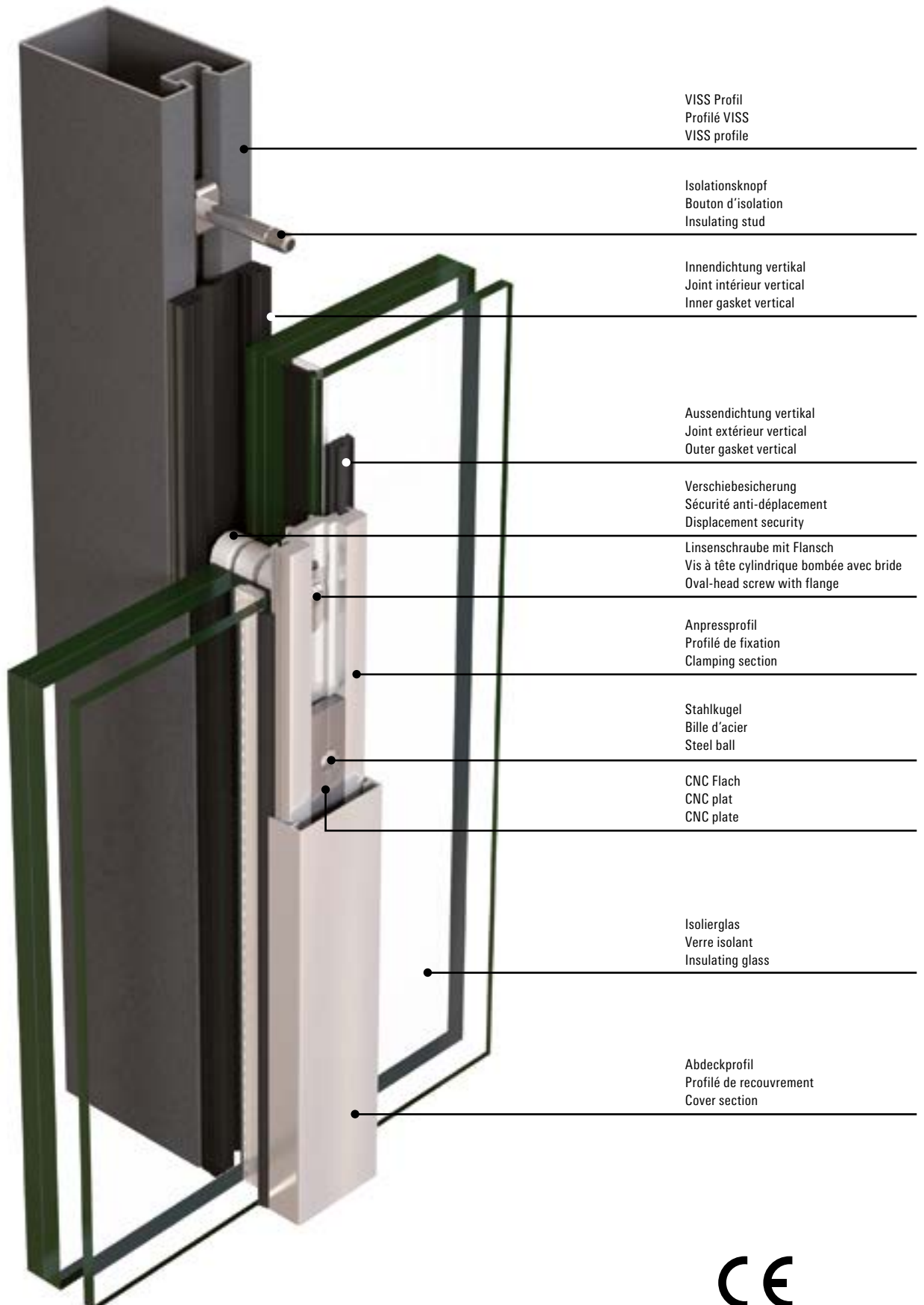

Prüfungen (Prüfnorm) Essais (Norme d'essai) Tests (Test standard)	Klassifizierungs-Norm Norme de classification Classification standard	Werte Valeurs Values
 <p>Schlagregendichtheit (EN 12155) Étanchéité à la pluie battante (EN 12155) Watertightness (EN 12155)</p>	EN 12154	RE 1200
 <p>Widerstand bei Windlast (EN 12179) Résistance à la pression du vent (EN 12179) Resistance to wind load (EN 12179)</p>	EN 13116	Bemessungslast 2 kN/m ² Charge de calcul 2 kN/m ² Designed load 2 kN/m ²
 <p>Luftdurchlässigkeit (EN 12153) Perméabilité à l'air (EN 12153) Air permeability (EN 12153)</p>	EN 12152	Klasse AE Classe AE Class AE
 <p>Wärmedurchgangskoeffizient (EN 13947) Transmission thermique (EN 13947) Thermal production (EN 13947)</p>	EN ISO 10077-2	ab $U_i > 0,84 \text{ W/m}^2\text{K}$ dès $U_i > 0,84 \text{ W/m}^2\text{K}$ from $U_i > 0,84 \text{ W/m}^2\text{K}$
 <p>Einbruchhemmung Anti-effraction Burglar resistance</p>	EN 1627	Klasse RC4 (Glas min. P6B) Classe RC4 (Verre min. P6B) Class RC4 (Glass min. P6B)
 <p>Stoßfestigkeit Résistance au chocs Impact strength</p>	EN 14019	Klasse E5 / I5 Classe E5 / I5 Class E5 / I5

Jansen Docu Center

Die Plattform zum effizienten Arbeiten mit Jansen Dokumentationen. Im Jansen Docu Center stehen alle Produktinformationen jederzeit digital in der aktuellsten Version zur Verfügung: von Architekten-Informationen über Bestell- und Fertigungskatalogen bis hin zu Anleitungen und Prospekten sowie Videos.

Die Inhalte können einfach und schnell aufgerufen werden. Ein für den Anwender komfortables papierloses Arbeiten, das zahlreiche Vorteile bietet.

Jansen Docu Center

La plate-forme pour travailler efficacement avec les documentations Jansen. Le Jansen Docu Center met à votre disposition les informations sur les produits, en format numérique et dans une version actualisée: des catalogues de commande et de fabrication aux instructions et prospectus, en passant par les informations destinées aux architectes et vidéos.

Les contenus sont facilement et rapidement accessibles. Une manière de travailler confortable et offrant de nombreux avantages.

Jansen Docu Center

The platform for working efficiently with Jansen documentation. The latest version of all the product information is available digitally at any time in the Jansen Docu Center – from order and fabrication manuals to architect information, instructions and brochures and videos.

The content can be retrieved quickly and easily. The user can work conveniently without paper, which has numerous benefits.

Download CAD Daten

DXF

DWG

Sie können die Zeichnungen in den Formaten DXF und/oder DWG herunterladen. Klicken Sie auf das entsprechende Icon und der Download erfolgt.

Die Hinweise «Artikelbibliothek/Türbeschläge/Fensterbeschläge» bedeuten, dass Sie mit einem Klick die gesamte Artikelbibliothek des entsprechenden Systems herunterladen (Profile, Beschläge, Glasleisten, Zubehör etc.).

Télécharger fichiers DAO

DXF

DWG

Vous pouvez télécharger les dessins aux formats DXF et/ou DWG. Cliquez sur l'icône correspondante et le téléchargement s'effectuera.

Les indications «Bibliothèque des articles/Ferures de porte/Ferrures de fenêtres» signifie que vous téléchargez la totalité de la bibliothèque des articles du système donné (profilés, ferrures, parcloles, accessoires etc.).

Download CAD files

DXF

DWG

You can download the drawings in DXF and/or DWG format. Click on the relevant icon to begin the download.

The items «Article library/Door fittings/Window fittings» means that you download the entire article library for the corresponding system with one click (profiles, fittings, glazing beads, accessories etc.).

Profile 50 mm (Massstab 1:3)

Profils 50 mm (échelle 1:3)

Profiles 50 mm (scale 1:3)

VISS RC4

VISS RC4

VISS RC4

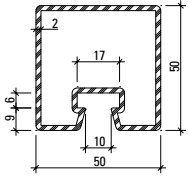

76.694
76.694 Z

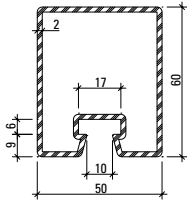

76.671
76.671 Z

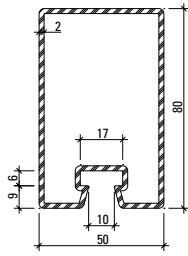

76.696
76.696 Z

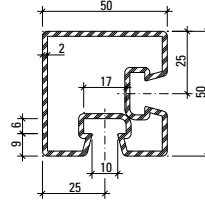

76.094

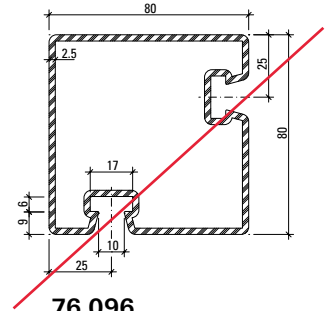

~~**76.096**~~

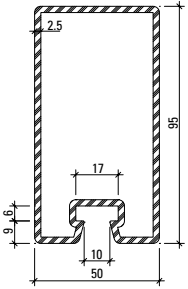

76.697
76.697 Z

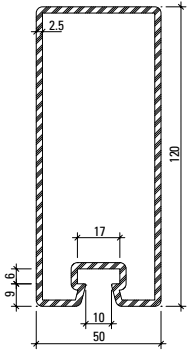

76.679
76.679 Z

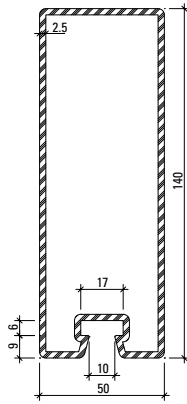

76.666
76.666 Z

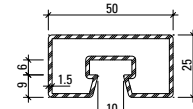

76.682

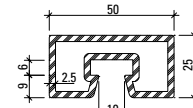

76.680

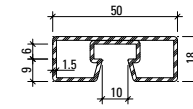

76.692

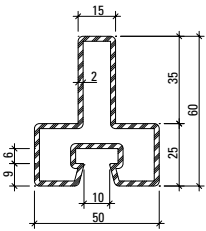

76.114

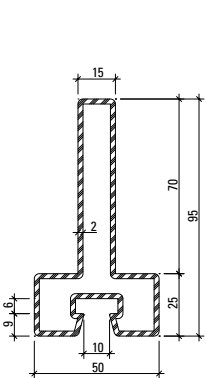

76.115

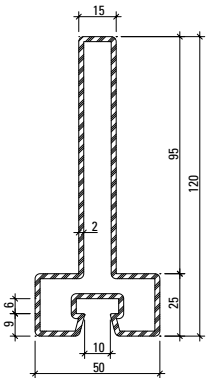

76.116

Profil-Nr.	G kg/m	F cm ²	I _x cm ⁴	W _x cm ³	I _y cm ⁴	W _y cm ³	U m ² /m	L mm
76.094	4,090	5,2	15,2	5,8	15,2	5,8	0,280	6000
76.096	7,437	9,5	83,8	20,5	83,8	20,5	0,391	6000
76.666	7,910	10,1	241,3	32,3	43,7	17,5	0,412	6500
76.671	3,860	4,9	23,3	7,2	17,3	6,9	0,260	6500
76.679	7,120	9,1	162,2	25,2	37,9	15,2	0,373	6500
76.680	3,390	4,3	3,2	2,4	11,1	4,4	0,182	6100
76.682	2,120	2,7	2,2	1,7	7,2	2,9	0,190	6000
76.692	1,900	2,5	0,9	1,0	5,9	2,4	0,176	6000
76.694	3,500	4,5	14,7	5,6	15,0	6,0	0,240	6500
76.696	4,450	5,7	47,6	11,1	21,9	8,8	0,300	6500
76.697	6,100	7,9	90,2	17,6	31,0	12,4	0,330	6500
76.114	3,820	4,9	15,4	4,1	9,8	3,9	0,251	6000
76.115	4,920	6,3	54,8	9,3	10,4	4,2	0,321	6000
76.116	5,710	7,3	105,0	14,3	10,8	4,3	0,371	6000

Profile 60 mm (Massstab 1:3)

Profils 60 mm (échelle 1:3)

Profiles 60 mm (scale 1:3)

VISS RC4

VISS RC4

VISS RC4

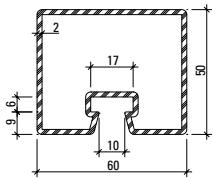

76.695
76.695 Z

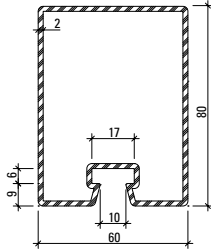

76.678
76.678 Z

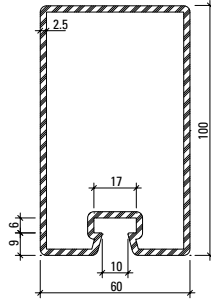

76.684
76.684 Z

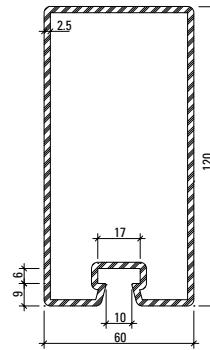

76.698
76.698 Z

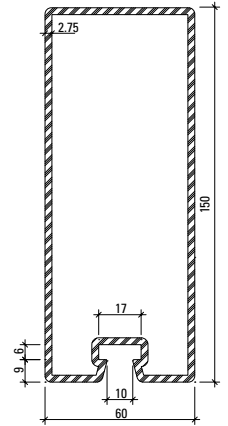

76.667
76.667 Z

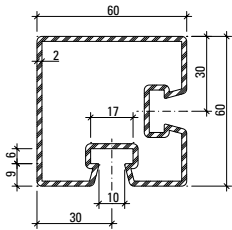

76.095

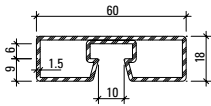

76.693

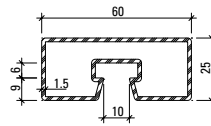

76.683

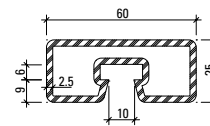

76.681

Artikelbibliothek
Bibliothèque des articles
Article library

DXF

DWG

Stabachse
Axe de la barre
Bar axis

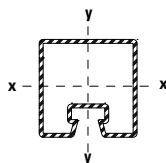

Profil-Nr.	G kg/m	F cm ²	I _x cm ⁴	W _x cm ³	I _y cm ⁴	W _y cm ³	U m ² /m	L mm
76.095	4,750	6,1	27,2	8,6	27,2	8,6	0,311	6000
76.667	9,530	12,1	342,8	43,0	75,1	25,0	0,452	6500
76.678	4,800	6,1	53,9	12,6	32,8	11,0	0,320	6500
76.681	3,790	4,8	3,8	2,9	17,3	5,8	0,202	6100
76.683	2,360	3,0	2,6	2,0	11,1	3,7	0,210	6000
76.684	6,730	8,6	114,1	21,3	48,3	16,1	0,352	6500
76.693	2,140	2,8	1,3	1,3	9,3	3,1	0,196	6000
76.695	3,800	4,9	17,2	6,5	22,9	7,6	0,260	6500
76.698	7,500	9,7	179,6	28,0	56,6	18,9	0,400	6500

Profile 60 mm (Massstab 1:3)
 Profilés 60 mm (échelle 1:3)
 Profiles 60 mm (scale 1:3)

VISS RC4
 VISS RC4
 VISS RC4

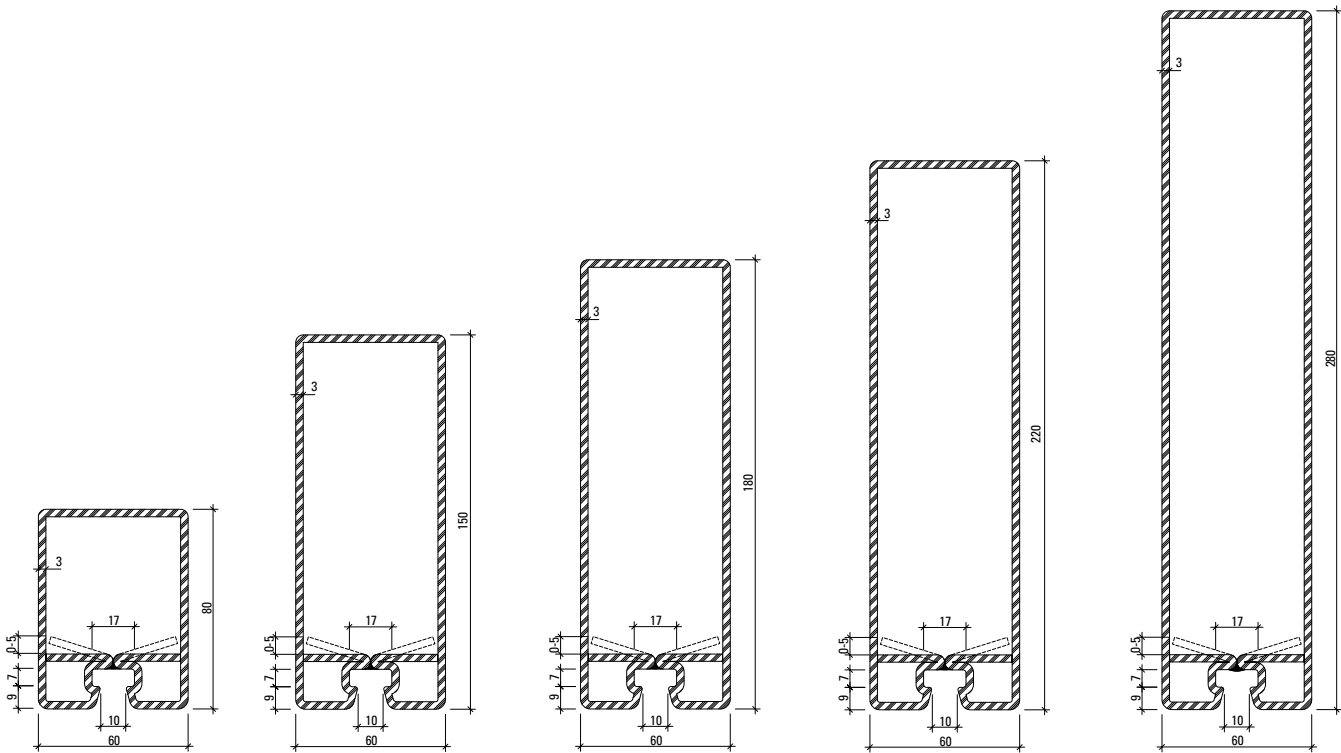

76.143 Z

76.144 Z

76.140 Z

76.141 Z

76.142 Z

Aufgrund von Fertigungstoleranzen kann die Lage des Rückbogens von 0 bis 5 mm variieren.

En raison des tolérances de fabrication, la position du segment coude peut varier de 0 à 5 mm.

Due to fabrication tolerances, the position of the rear arch may vary between 0 and 5 mm.

Oberfläche/Werkstoff

Artikel-Nr.

ohne Zusatz = blank

mit Z = bandverzinkter Stahl

Surface/Matériau

No. d'article

sans supplément = brut

avec Z = bandes d'acier zinguées

Surface/Material

Part no.

without addition = bright

with Z = galvanised strip

Artikelbibliothek
 Bibliothèque des articles
 Article library

DXF **DWG**

Profil-Nr.	G kg/m	F cm ²	I _x cm ⁴	W _x cm ³	I _y cm ⁴	W _y cm ³	U m ² /m	L mm
76.140 Z	12,946	16,47	649,2	64,3	100,0	33,2	0,516	8000
76.141 Z	14.833	18.87	1090,2	89,1	119,1	39,7	0,596	8000
76.142 Z	17,662	22,5	2041,7	132,7	148,4	49,5	0,716	10000
76.143 Z	8.340	10.62	80,4	17,9	50,8	16,9	0,316	6500
76.144 Z	11.630	14.82	406,0	47,9	85,0	28,3	0,456	6500

Deckprofile 50 mm (Masstab 1:3)
Profils de recouvrement 50 mm (échelle 1:3)
Cover sections 50 mm (scale 1:3)

VISS RC4
 VISS RC4
 VISS RC4

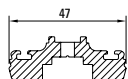

407.824

Aluminium-Anpressprofil, gestanzt
 Langloch 6 x 30 mm, Abstand 150 mm

Profilé de fixation en aluminium, poinçonné
 Trous oblongs 6 x 30 mm, tous les 150 mm

Aluminium clamping section, punched
 Oblong hole 6 x 30 mm, distance apart 150 mm

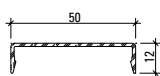

407.860

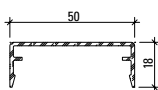

407.861

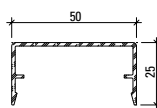

407.862

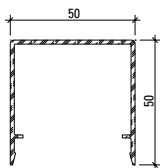

407.863

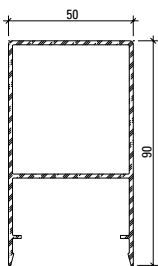

407.864

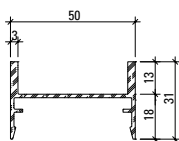

407.900

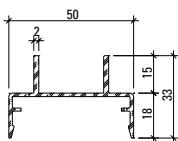

407.911

Werkstoff

Aluminium EN AW 6060 T66 roh, leicht eingeölt

Matériau

Aluminium EN AW 6060 T66 brut, légèrement huilé

Material

Aluminium EN AW 6060 T66 mill finish, slightly oiled

Profil-Nr.	G kg/m	U m ² /m	P m ² /m	L mm
407.824	1,079	0,164		6000
407.860	0,266	0,147	0,072	6000

Profil-Nr.	G kg/m	U m ² /m	P m ² /m	L mm
407.861	0,341	0,185	0,084	6000
407.862	0,394	0,213	0,098	6000
407.863	0,660	0,313	0,148	6000
407.864	1,344	0,360	0,228	6000
407.900	0,556	0,240	0,138	6000
407.911	0,510	0,245	0,146	6000

Deckprofile 50 mm (Massstab 1:3)
Profils de recouvrement 50 mm (échelle 1:3)
Cover sections 50 mm (scale 1:3)

VISS RC4
 VISS RC4
 VISS RC4

Edelstahl-Abdeckprofile
Werkstoff 1.4301 (AISI 304)
 geschliffen, Korn 220/240,
 mit Schutzfolie

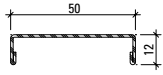

400.860

Profilé de recouvrement acier Inox
Qualité 1.4301 (AISI 304)
 meulé, degré 220/240,
 avec feuille de protection

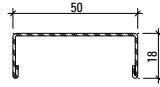

400.861

Stainless steel cover sections
Material 1.4301 (AISI 304)
 polished, grain 220/240,
 with protective film



Edelstahl-Abdeckprofile
Werkstoff 1.4401 (AISI 316)
 geschliffen, Korn 220/240,
 mit Schutzfolie

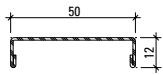

400.862

Profilé de recouvrement acier Inox
Qualité 1.4401 (AISI 316)
 meulé, degré 220/240,
 avec feuille de protection

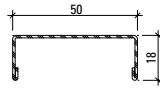

400.863

Stainless steel cover sections
Material 1.4401 (AISI 316)
 polished, grain 220/240,
 with protective film



Profil-Nr.	G kg/m	L mm
400.860	0,644	6000
400.861	0,734	6000

Profil-Nr.	G kg/m	L mm
400.862	0,652	6000
400.863	0,744	6000

Deckprofile 60 mm (Masstab 1:3)
Profils de recouvrement 60 mm (échelle 1:3)
Cover sections 60 mm (scale 1:3)

VISS RC4
 VISS RC4
 VISS RC4

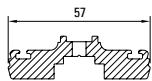

407.826

Aluminium-Anpressprofil, gestanzt
 Langloch 6 x 30 mm, Abstand 150 mm

Profilé de fixation en aluminium, poinçonné
 Trous oblongs 6 x 30 mm, tous les 150 mm

Aluminium clamping section, punched
 Oblong hole 6 x 30 mm, distance apart 150 mm

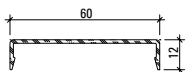

407.865

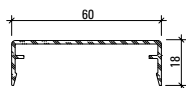

407.866

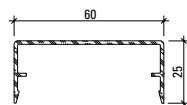

407.867

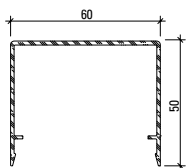

407.868

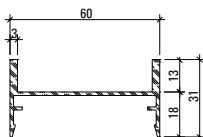

407.901

Werkstoff

Aluminium EN AW 6060 T66 roh, leicht eingeölt

Matériau

Aluminium EN AW 6060 T66 brut, légèrement huilé

Material

Aluminium EN AW 6060 T66 mill finish, slightly oiled

Profil-Nr.	G kg/m	U m ² /m	P m ² /m	L mm
407.826	1,390	0,186		6000
407.865	0,304	0,167	0,082	6000
407.866	0,379	0,205	0,094	6000
407.867	0,432	0,223	0,108	6000

Profil-Nr.	G kg/m	U m ² /m	P m ² /m	L mm
407.868	0,750	0,330	0,160	6000
407.901	0,590	0,255	0,148	6000

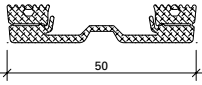

455.537

Innendichtung vertikal
50 mm breit, EPDM schwarz

VE = 50 m

455.537

Joint intérieur vertical
largeur 50 mm, EPDM noir

UV = 50 m

455.537

Inner gasket, vertical
50 mm wide, EPDM black

PU = 50 m

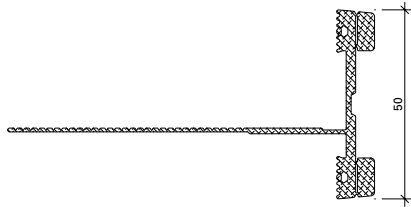

455.558

Innendichtung horizontal
50 mm breit, EPDM schwarz

VE = 50 m

455.558

Joint intérieur horizontal
largeur 50 mm, EPDM noir

UV = 50 m

455.558

Inner gasket, horizontal
50 mm wide, EPDM black

PU = 50 m

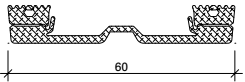

455.538

Innendichtung vertikal
60 mm breit, EPDM schwarz

VE = 50 m

455.538

Joint intérieur vertical
largeur 60 mm, EPDM noir

UV = 50 m

455.538

Inner gasket, vertical
60 mm wide, EPDM black

PU = 50 m

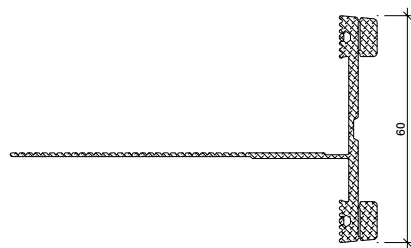

455.559

Innendichtung horizontal
60 mm breit, EPDM schwarz

VE = 50 m

455.559

Joint intérieur horizontal
largeur 60 mm, EPDM noir

UV = 50 m

455.559

Inner gasket, horizontal
60 mm wide, EPDM black

PU = 50 m



455.552

Aussendichtung
für Anpressprofile,
EPDM schwarz

VE = 50 m

Einsatz:
Riegel unten

455.552

Joint extérieur
pour profilé de fixation,
EPDM noir

UV = 50 m

Utilisation:
Traverse inférieur

455.552

Outer gasket
for clamping sections,
EPDM black

PU = 50 m

Application:
Transom bottom



455.553

Aussendichtung
für Anpressprofile,
EPDM schwarz

VE = 100 m

Einsatz:
Pfosten, Riegel oben

455.553

Joint extérieur
pour profilé de fixation,
EPDM noir

UV = 100 m

Utilisation:
Montant, traverse supérieur

455.553

Outer gasket
for clamping sections,
EPDM black

PU = 100 m

Application:
Mullion, transom top



455.565

Ausgleichsdichtung 2 mm
EPDM schwarz,
für Innendichtungen 455.537/
455.538/455.558/455.559

VE = 50 m

455.565

Joint de compensation 2 mm
EPDM noir, pour joint
intérieur 455.537/
455.538/455.558/455.559

UV = 50 m

455.565

Compensating gasket 2 mm
EPDM black,
for inner gasket 455.537/
455.538/455.558/455.559

PU = 50 m



455.566

Ausgleichsdichtung 4 mm
EPDM schwarz,
für Innendichtungen 455.537/
455.538/455.558/455.559

VE = 50 m

455.566

Joint de compensation 4 mm
EPDM noir, pour joint
intérieur 455.537/
455.538/455.558/455.559

UV = 50 m

455.566

Compensating gasket 4 mm
EPDM black,
for inner gasket 455.537/
455.538/455.558/455.559

PU = 50 m



455.567

Ausgleichsdichtung 6 mm
EPDM schwarz,
für Innendichtungen 455.537/
455.538/455.558/455.559

VE = 50 m

455.567

Joint de compensation 6 mm
EPDM noir, pour joint
intérieur 455.537/
455.538/455.558/455.559

UV = 50 m

455.567

Compensating gasket 6 mm
EPDM black,
for inner gasket 455.537/
455.538/455.558/455.559

PU = 50 m

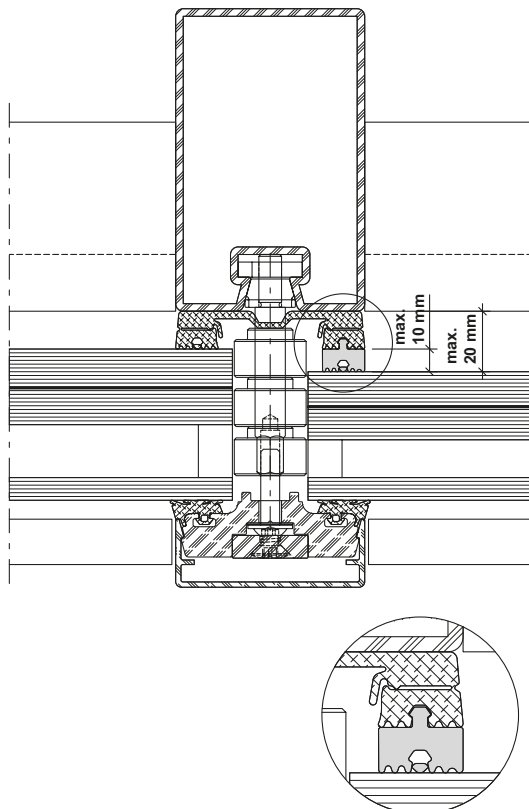

Es können maximal 2 Ausgleichsdichtungen aufgesteckt werden, wobei eine Erhöhung von 10 mm nicht überschritten werden darf.

Achtung:

Bei der Verwendung der Ausgleichsdichtung ist nur die Einbruchhemmung bei Angriffseite von aussen gegeben.

Il est possible d'ajouter au maximum 2 joints de compensation, sans dépasser un rehaussement de 10 mm.

Attention:

Quand un joint de compensation est utilisé, seul le côté exposé vers l'extérieur jouit de la protection anti-effraction.

A maximum of 2 compensating gaskets can be inserted, provided that the overall depth of the gasket does not exceed 10 mm.

Attention:

If a compensating gasket is used then burglar resistance is only provided to an attack side from the outside.

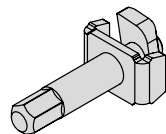

452.588 F = 23 - 33 mm
452.589 F = 34 - 52 mm
452.590 F = 53 - 67 mm
452.591 F = 68 - 70 mm

Befestigungsanker
Edelstahl

VE = 50 Stück

Einsatz siehe Seite 23

452.588 F = 23 - 33 mm
452.589 F = 34 - 52 mm
452.590 F = 53 - 67 mm
452.591 F = 68 - 70 mm

Boulon-support
acier Inox

UV = 50 pièces

Utilisation voir page 23

452.588 F = 23 - 33 mm
452.589 F = 34 - 52 mm
452.590 F = 53 - 67 mm
452.591 F = 68 - 70 mm

Supporting bolt
stainless steel

PU = 50 pieces

Application see page 23



452.470 F = 23 - 29 mm
452.471 F = 30 - 42 mm

Traganker
Edelstahl 1.4305, mit vormontiertem Keil und Nutenstein, zum Abtragen der Füllelement-Gewichte.

VE = 20 Stück

Einsatz:
siehe Seite 23

452.470 F = 23 - 29 mm
452.471 F = 30 - 42 mm

Boulon-support
acier Inox, avec cale prémontée et clameau, pour supporter le poids du remplissage.

UV = 20 pièces

Utilisation:
voir page 23

452.470 F = 23 - 29 mm
452.471 F = 30 - 42 mm

Supporting bolt
stainless steel, with pre-assembled key and tenon block, to support weight of infill panel.

PU = 20 pieces

Application:
see page 23



452.513 18-20 mm
452.514 21-25 mm
452.515 26-35 mm
452.516 36-39 mm
452.420 40-44 mm
452.517 45-60 mm
452.421 61-70 mm

Schraubbolzen

Edelstahl 1.4305,
Aussengewinde M6,
selbstsichernd/selbstabdichtend,
6-Kant SW 11 mm,
mit Innengewinde M5

VE = 100 Stück

Einsatz:
siehe Seite 24

452.513 18-20 mm
452.514 21-25 mm
452.515 26-35 mm
452.516 36-39 mm
452.420 40-44 mm
452.517 45-60 mm
452.421 61-70 mm

Goujon à visser

acier Inox 1.4305, filetage
extérieur M6, auto-sécurisant/
auto-étanchant, 6-pans
SW 11 mm, pour la fixation
du vitrage, avec filetage
intérieur M5

UV = 100 pièces

Utilisation:
voir page 24

452.513 18-20 mm
452.514 21-25 mm
452.515 26-35 mm
452.516 36-39 mm
452.420 40-44 mm
452.517 45-60 mm
452.421 61-70 mm

Screw bolt

stainless steel 1.4305,
external thread M6, self-locking
and sealing, Hexagonal size
11 mm, for glazing fixturing, with
internal thread M5

PU = 100 pieces

Application:
see page 24



452.520 Länge 23 mm
452.521 Länge 30 mm

Schraub-Traganker

Edelstahl 1.4305,
Aussengewinde M6,
selbstsichernd/selbstabdichtend,
6-Kant SW 11 mm

VE = 20 Stück

Einsatz:
siehe Seite 24

452.520 Longueur 23 mm
452.521 Longueur 30 mm

Boulon-support à visser

acier Inox 1.4305,
filetage extérieur M6,
auto-sécurisant/auto-étanchant,
6-pans SW 11 mm

UV = 20 pièces

Utilisation:
voir page 24

452.521 Length 23 mm
452.521 Length 30 mm

Screw supporting bolt

stainless steel 1.4305,
external thread M6, self-locking
and sealing, Hexagonal size
11 mm

PU = 20 pieces

Application:
see page 24



555.298 Edelstahl 1.4567
555.299 Stahl verzinkt

Blindnietmutter M6

mit kleinem Senkkopf,
für Wandstärken 1,5 – 3,0 mm,
Bohrdurchmesser 9,1 mm

VE = 100 Stück

Einsatz:
für Wandstärken Tragkonstruk-
tion < 3,0 mm, kein Ansenken
der Bohrung erforderlich

555.298 Acier Inox 1.4567
555.299 Acier zingué

Ecrous aveugle M6

avec petite tête fraisée,
pour épaisseurs 1,5 – 3,0 mm,
diamètre de perçage 9,1 mm

UV = 100 pièces

Utilisation:
pour épaisseur de paroi
< 3,0 mm, sans chanfreinage
du perçage

555.298 Stainless steel 1.4567
555.299 Steel galvanised

Blind rivet M6

with small countersunk head,
by wall thickness of 1,5 – 3,0 mm,
bore diameter 9,1 mm

PU = 100 pieces

Application:
for supporting structures with
wall thickness < 3,0 mm,
no countersunk necessary



452.501 18-20 mm
452.502 21-25 mm
452.503 26-35 mm
452.504 36-39 mm
452.417 40-44 mm
452.505 45-60 mm
452.418 61-70 mm

Schweissbolzen
für Bolzenschweißgerät
(Hubzündung), Edelstahl 1.4307,
mit Innengewinde M5

VE = 100 Stück

Einsatz:
siehe Seite 25

452.501 18-20 mm
452.502 21-25 mm
452.503 26-35 mm
452.504 36-39 mm
452.417 40-44 mm
452.505 45-60 mm
452.418 61-70 mm

Goujon à souder
pour appareil à souder des
goujons (arc tiré), acier Inox
1.4307, pour la fixation
du vitrage, avec filetage
intérieur M5

UV = 100 pièces

Utilisation:
voir page 25

452.501 18-20 mm
452.502 21-25 mm
452.503 26-35 mm
452.504 36-39 mm
452.417 40-44 mm
452.505 45-60 mm
452.418 61-70 mm

Welding stud
for drawn arc stud welders,
stainless steel 1.4307,
for glazing fixturing,
with internal thread M5

PU = 100 pieces

Application:
see page 25



452.508 Länge 23 mm
452.509 Länge 30 mm

Schweiss-Traganker
für Bolzenschweißgerät (Hub-
zündung), Edelstahl 1.4307

VE = 20 Stück

Einsatz:
siehe Seite 25

452.508 Longueur 23 mm
452.509 Longueur 30 mm

Boulon-support à souder
pour appareil à souder des
goujons (arc tiré), acier Inox
1.4307

UV = 20 pièces

Utilisation:
voir page 25

452.508 Length 23 mm
452.509 Length 30 mm

Welding supporting bolt
for drawn arc stud welders,
stainless steel 1.4307

PU = 20 pieces

Application:
see page 25



452.540
Schutzkappe
aus flexiblem Kunststoff,
hitzebeständig bis ca. 250°C,
mehrfach verwendbar

VE = 100 Stück

Einsatz:
zum Schutz der Schweissbolzen
bzw. Schweiss-Traganker
während der Oberflächen-
behandlung

452.540
Capuchon de protection
en matière plastique flexible,
résistant à la chaleur jusqu'à env.
250°C, utilisable plusieurs fois

UV = 100 pièces

Utilisation:
pour la protection des goujons à
souder resp. boulons support à
souder pendant le traitement de
surface

452.540
Protective cap
out of flexible synthetic material,
heat resistant up to 250°C,
multiple usable

PU = 100 pieces

Application:
to protect welding studs resp.
welding support bolts during
surface treatment

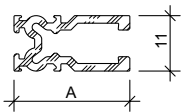

Falzprofil
Aluminium,
für Glasauflage

VE = 6 m

Artikel-Nr.	A mm	kg m	F mm
407.810	20	0,230	16-23
407.811	23	0,275	24-26
407.812	27	0,305	27-30
407.813	31	0,338	31-35
407.814	36	0,374	36-40

Einsatz:
siehe Seiten 23-25

Profilé de feuillure
aluminium,
pour support de verre

UV = 6 m

No d'article	A mm	kg m	F mm
407.810	20	0,230	16-23
407.811	23	0,275	24-26
407.812	27	0,305	27-30
407.813	31	0,338	31-35
407.814	36	0,374	36-40

Utilisation:
voir pages 23-25

Rebate section
aluminium,
for glazing supports

PU = 6 m

Code no.	A mm	kg m	F mm
407.810	20	0,230	16-23
407.811	23	0,275	24-26
407.812	27	0,305	27-30
407.813	31	0,338	31-35
407.814	36	0,374	36-40

Application:
see pages 23-25



455.423 65 mm
455.424 75 mm

Butyl-Dichtstück
zum Abdichten der Kreuz- und
Endpunkte der Innendichtungen.

VE = 50 Stück

455.423 65 mm
455.424 75 mm

Pièce de butyl
pour étancher les points de
croisée et les points T des joints
intérieurs.

UV = 50 pièces

455.423 65 mm
455.424 75 mm

Butyl sealing strip
for sealing the intersecting and
end points of the inner gaskets.

PU = 50 pieces



453.002 F = 20 - 26 mm
453.003 F = 27 - 30 mm
453.004 F = 31 - 35 mm
453.010 F = 36 - 40 mm

Tragklotz
GFK-PA schwarz

VE = 50 Stück

Einsatz:
siehe Seiten 23-25

453.002 F = 20 - 26 mm
453.003 F = 27 - 30 mm
453.004 F = 31 - 35 mm
453.010 F = 36 - 40 mm

Cale pour remplissage
GFK-PA noir

UV = 50 pièces

Utilisation:
voir pages 23-25

453.002 F = 20 - 26 mm
453.003 F = 27 - 30 mm
453.004 F = 31 - 35 mm
453.010 F = 36 - 40 mm

Glazing support
GFK-PA black

PU = 50 pieces

Application:
see pages 23-25

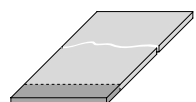

453.078
Tragklotz
PE schwarz, 80 x 6 mm,
zum selber Zuschneiden

VE = 1 Stück à 1000 mm

Einsatz:
siehe Seiten 23-25

453.078
Cale pour remplissage
PE noir, 80 x 6 mm,
à découper soi-même

UV = 1 pièce à 1000 mm

Utilisation:
voir pages 23-25

453.078
Glazing support
PE black, 80 x 6 mm
to be cut by suxtomer

PU = 1 piece, 1000 mm each

Application:
see pages 23-25

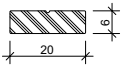

407.852

Edelstahl 1.4301 Flach
20x6 mm, mit Positionierungs-
kerbe, passend zu Aluminium-
Anpressprofil 407.824 und
407.826

Gewicht 0,320 kg/m

VE = 6 m

407.852

Plat, acier inox 1.4301
20x6 mm, avec entaille de
positionnement, convient pour
les profilés de fixation en
aluminium 407.824 et 407.826

poids 0,320 kg/m

UV = 6 m

407.852

Plate, stainless steel 1.4301
20x6 mm, with positioning
notch, suitable for aluminium
clamping sections 407.824 and
407.826

weight 0.320 kg/m

PU = 6 m



452.405

Verschiebesicherung
Qualität PA6, zur Sicherung
der Glasscheiben, passend
für Befestigungsanker, Schraub-
und Schweissbolzen

VE = 20 Stück

452.405

Sécurité anti-déplacement
qualité PA6, pour sécuriser les
vitres, convient pour ancrés de
fixation, goujons à visser et à
souder

UV = 20 pièces

452.405

Displacement security
quality PA6, for safe-guarding
glass plates, suitable for
fastening anchors, screw bolts
and welding studs

PU = 20 pieces



452.406

Stahlkugel
Ø 3,5 mm, zur Sicherung
der Schraubenköpfe der
Senkschraube M5x16 452.493

VE = 100 Stück

452.406

Bille d'acier
Ø 3,5 mm, pour sécuriser la
tête des vis à tête fraisée
M5x16 452.493

UV = 100 pièces

452.406

Steel ball
Ø 3.5 mm, for securing the
screw heads on countersunk
screw M5x16 452.493

PU = 100 pieces

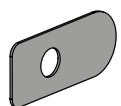

452.407

Sicherungsfeder
zur Sicherung des
Aluminium-Anpressprofiles
407.824 und 407.826

VE = 100 Stück

452.407

Languette de sécurité
pour sécuriser les profilés de fix-
ation en aluminium 407.824
et 407.826

UV = 100 pièces

452.407

Security tongue
for securing the aluminium
fastening profiles 407.824 and
407.826

PU = 100 pieces



550.014

Linsenschraube mit Flansch M5x16

Qualität A2, Torx-Angriff,
zur Befestigung des Aluminium-
Anpressprofils 407.824 und
407.826

VE = 100 Stück

Einsatz:
siehe Seiten 23-25

550.014

Vis à tête cylindrique bombée avec bride M5x16

Qualité A2, empreinte Torx,
pour la fixation des profilés de
fixation en aluminium 407.824 et
407.826

UV = 100 pièces

Utilisation:
voir pages 23-25

550.014

Oval-head screw with flange M5x16

Quality A2, Torx head,
for fastening the aluminium
clamping sections 407.824 and
407.826

PU = 100 pieces

Application:
see pages 23-25



550.015

Linsenschraube mit Flansch M5x25

Qualität A2, Torx-Angriff,
zur Befestigung des Aluminium-
Anpressprofils 407.824 und
407.826

VE = 100 Stück

Einsatz:
siehe Seiten 23-25

550.015

Vis à tête cylindrique bombée avec bride M5x25

Qualité A2, empreinte Torx,
pour la fixation des profilés de
fixation en aluminium 407.824 et
407.826

UV = 100 pièces

Utilisation:
voir pages 23-25

550.015

Oval-head screw with flange M5x25

Quality A2, Torx head,
for fastening the aluminium
clamping sections 407.824 and
407.826

PU = 100 pieces

Application:
see pages 23-25



550.009

Linsenschraube mit Flansch M5x20

Qualität A2, Torx-Angriff,
zur Befestigung des Aluminium-
Anpressprofils 407.824 und
407.826

VE = 100 Stück

Einsatz:
siehe Seiten 23-25

550.009

Vis à tête cylindrique bombée avec bride M5x20

Qualité A2, empreinte Torx,
pour la fixation des profilés de
fixation en aluminium 407.824 et
407.826

UV = 100 pièces

Utilisation:
voir pages 23-25

550.009

Oval-head screw with flange M5x20

Quality A2, Torx head,
for fastening the aluminium
clamping sections 407.824 and
407.826

PU = 100 pieces

Application:
see pages 23-25



550.008

Linsenschraube mit Flansch M5x30

Qualität A2, Torx-Angriff,
zur Befestigung des Aluminium-
Anpressprofils 407.824 und
407.826

VE = 100 Stück

Einsatz:
siehe Seiten 23-25

550.008

Vis à tête cylindrique bombée avec bride M5x30

Qualité A2, empreinte Torx,
longueur 30 mm, pour la fixation
des profilés de fixation en
aluminium 407.824 et 407.826

UV = 100 pièces

Utilisation:
voir pages 23-25

550.008

Oval-head screw with flange M5x30

Quality A2, Torx head,
for fastening the aluminium
clamping sections 407.824
and 407.826

PU = 100 pieces

Application:
see pages 23-25



452.493

Senkschraube M5x16

Qualität A2, Torx-Angriff,
selbstgewindend, 100° Senkkopf,
zur Befestigung des CNC Flach
407.852

VE = 100 Stück

452.493

Vis à tête fraisée M5x16

Qualité A2, empreinte Torx,
autotarraudeuse, tête conique
100°, pour la fixation de
CNC plat 407.852

UV = 100 pièces

452.493

Countersunk screw M5x16

Quality A2, Torx head,
self-tapping, 100° countersunk,
for fastening the CNC plate
407.852

PU = 100 pieces

536.050

Kennzeichen-Schild

VISS RC4,
inkl. Montagebescheinigung

VE = 1 Stück

536.050

Plaque signalétique

VISS RC4, avec confirmation
de compatibilité

UV = 1 pièce

536.050

Identification plate

VISS RC4, including declaration
of conformity

PU = 1 piece

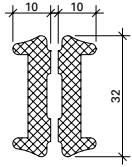

450.065

Dämmprofil Pfosten
aus Polyethylen-Schaum,
für 2-fach-Isolierglas,
Füllelement-Dicken 28-37 mm

VE = 20 m

450.065

Gaine isolante montant
en mousse de polyéthylène,
pour verre isolant double,
épaisseurs d'élément de
remplissage 28-37 mm

UV = 20 m

450.065

Insulating core mullion
made from polyethylene foam,
for double insulating glass,
infill unit thicknesses 28-37 mm

PU = 20 m

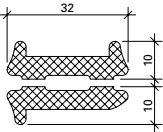

450.066

Dämmprofil Riegel
aus Polyethylen-Schaum,
für 2-fach-Isolierglas,
Füllelement-Dicken 28-37 mm

VE = 20 m

450.066

Gaine isolante traverse
en mousse de polyéthylène,
pour verre isolant double,
épaisseurs d'élément de
remplissage 28-37 mm

UV = 20 m

450.066

Insulating core transom
made from polyethylene foam,
for double insulating glass,
infill unit thicknesses 28-37 mm

PU = 20 m

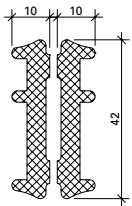

450.067

Dämmprofil Pfosten
aus Polyethylen-Schaum,
für 3-fach-Isolierglas,
Füllelement-Dicken 38-70 mm

VE = 20 m

450.067

Gaine isolante montant
en mousse de polyéthylène,
pour verre isolant triple,
épaisseurs d'élément de
remplissage 38-70 mm

UV = 20 m

450.067

Insulating core mullion
made from polyethylene foam,
for triple insulating glass,
infill unit thicknesses 38-70 mm

PU = 20 m

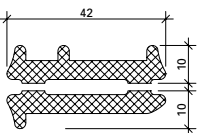

450.068

Dämmprofil Riegel
aus Polyethylen-Schaum,
für 3-fach-Isolierglas,
Füllelement-Dicken 38-70 mm

VE = 20 m

450.068

Gaine isolante transom
en mousse de polyéthylène,
pour verre isolant triple,
épaisseurs d'élément de
remplissage 38-70 mm

UV = 20 m

450.068

Insulating core transom
made from polyethylene foam,
for triple insulating glass,
infill unit thicknesses 38-70 mm

PU = 20 m

VISS Fassade
Artikel in Abhängigkeit der
Füllelementstärken

VISS façade
Articles en fonction de l'éléments
de remplissage

VISS façade
Items depending on thickness
of infill elements

Glas min. P6B Verre min. P6B Glass min. P6B					Schraube Vis Screw ②				Traganker Boulon- support Supporting bolt ③		Falzprofil Profilé de feuillure Rebate section ④					Tragklotz Cale pour remplissage Glazing support ⑤										
	F mm	452.588	452.589	452.590	452.591	550.015	550.009	550.014	550.008	452.470	452.471	407.810	407.811	407.812	407.813	407.814	453.002	453.003	453.004	453.010	453.078					
23-25	●					●				●		●				●					●					
26	●					●				●			●			●					●					
27-29	●				●					●			●			●					●					
30-32	●				●						●			●			●				●					
33	●							●		●				●			●				●					
34-38		●						●		●					●			●			●					
39-42		●				●				●					●				●		●					
43-47		●			●				F + 25 mm											●						
48-52		●					●																			●
53-57			●			●																				●
58-62			●		●																					●
63-67			●				●																			●
68-70				●	●																					●

- optional auch möglich
- aussi possible en option
- optional also possible

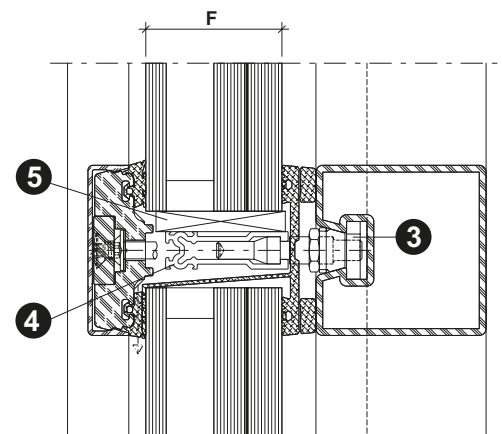
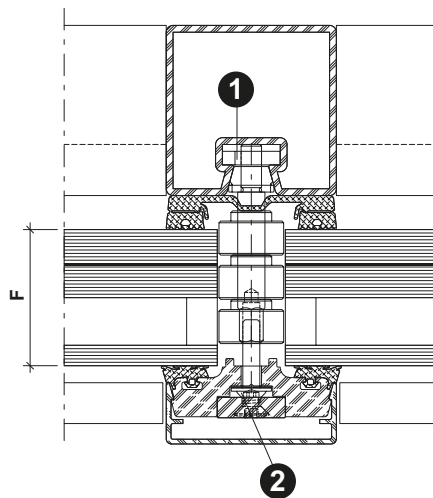
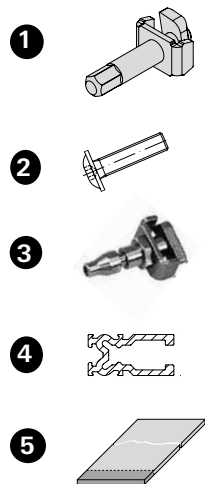

Die maximalen Traglasten sind dem Katalog VISS Tragkonstruktion zu entnehmen (Art.-Nr. K1178120).

Les charges maximales admissibles sont indiquées dans le catalogue Construction porteuse VISS (réf. K1178120).

The maximum loads can be found in the VISS supporting structure catalogue (Art. No. K1178120).

VISS Basic
Artikel in Abhängigkeit der
Füllelementstärken

VISS Basic
Articles en fonction de l'éléments
de remplissage

VISS Basic
Items depending on thickness
of infill elements

Schraubbolzen

Goujon à visser

Screw bolt

Glas min. P6B Verre min. P6B Glass min. P6B	Schraubbolzen Goujon à visser Screw bolt ①							Schraube Vis Screw ②		Schraub- Traganker Boulon-support à visser Screw supporting bolt ③			Falzprofil Profilé de feuillure Rebate section ④					Tragklotz Cale pour remplissage Glazing support ⑤									
	452.513	452.514	452.515	452.516	452.420	452.517	452.421	550.009	550.008	452.520	452.521		407.810	407.811	407.812	407.813	407.814	453.002	453.003	453.004	453.010	453.078					
18-20	●							●		●			●				●					●					
21-25		●						●		●			●				●					●					
26-30			●					●		●			●					●				●					
31-35			●						●		●			●					●			●					
36-39				●				●			●				●					●		●					
40-44					●			●			●					●					●	●					
45-50						●		●				F + 25 mm										●					
51-60						●		●																			●
61-70							●	●																			●

- optional auch möglich
- aussi possible en option
- optional also possible

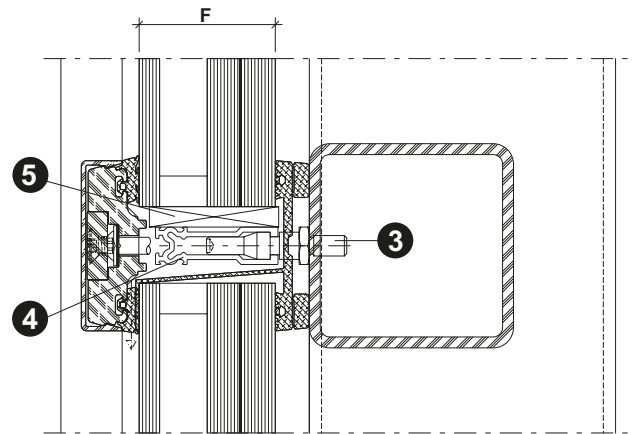
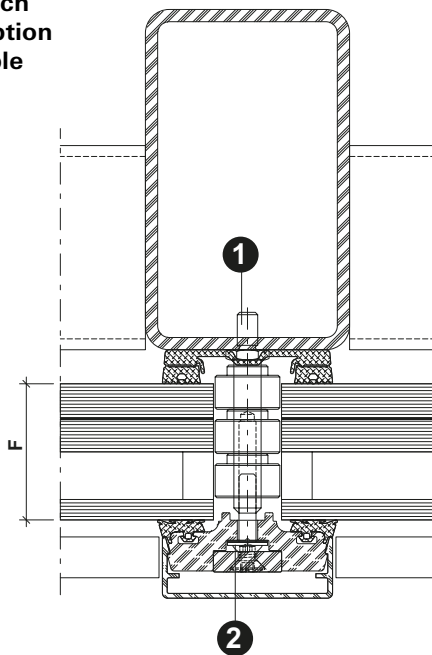
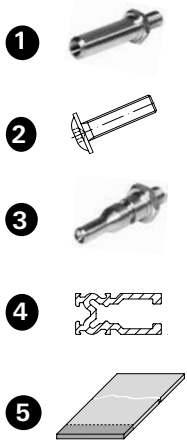

Die maximalen Traglasten sind dem
Katalog VISS Tragkonstruktion zu
entnehmen (Art.-Nr. K1178120).

Les charges maximales admissibles sont
indiquées dans le catalogue
Construction porteuse VISS (réf. K1178120).

The maximum loads can be found in
the VISS supporting structure
catalogue (Art. No. K1178120).

VISS Basic
Artikel in Abhängigkeit der
Füllelementstärken

VISS Basic
Articles en fonction de l'éléments
de remplissage

VISS Basic
Items depending on thickness
of infill elements

Schweissbolzen

Goujon à souder

Welding stud

Glas min. P6B Verre min. P6B Glass min. P6B	Schweissbolzen Goujon à souder Welding stud ①							Schraube Vis Screw ②		Schweiss- Traganker Boulon-support à souder Welding supporting bolt ③			Falzprofil Profilé de feuillure Rebate section ④					Tragklotz Cale pour remplissage Glazing support ⑤																
	452.501	452.502	452.503	452.504	452.417	452.505	452.418	550.009	550.008	452.508	452.509		407.810	407.811	407.812	407.813	407.814	453.002	453.003	453.004	453.010	453.078												
18-20	●							●		●			●				●					●												
21-25		●						●		●			●				●					●												
26-30			●					●		●			●					●				●												
31-35			●						●		●			●					●			●												
36-39				●				●			●				●						●	●												
40-44					●			●			●					●						●												
45-50						●		●		F + 25 mm																	●							
51-60						●			●																									●
61-70							●		●																									●

- optional auch möglich
- aussi possible en option
- optional also possible

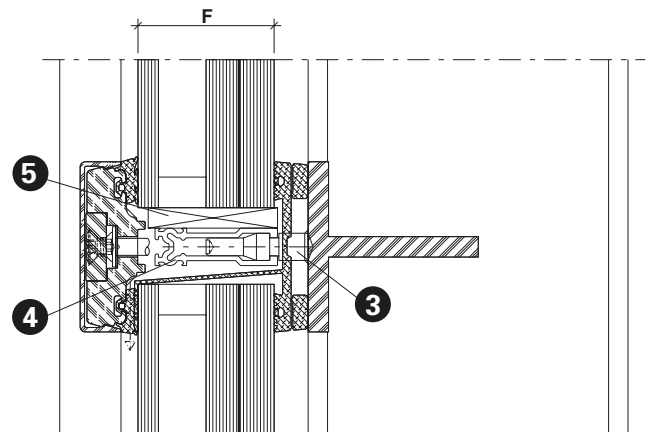
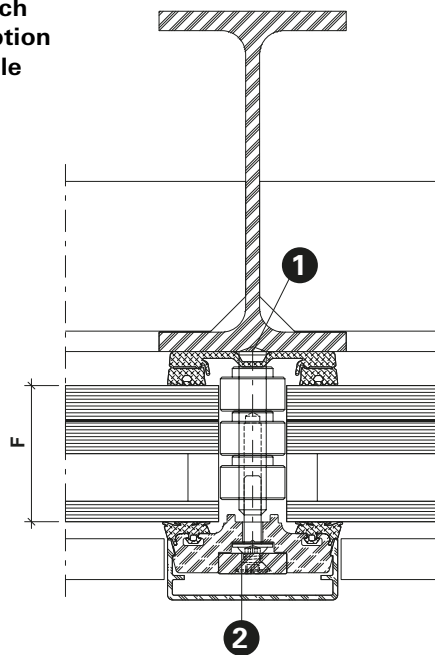

Die maximalen Traglasten sind dem Katalog VISS Tragkonstruktion zu entnehmen (Art.-Nr. K1178120).

Les charges maximales admissibles sont indiquées dans le catalogue Construction porteuse VISS (réf. K1178120).

The maximum loads can be found in the VISS supporting structure catalogue (Art. No. K1178120).

VISS Fassade
Pfosten-Detail
Ansichtsbreite 50 mm

VISS façade
Détail de la montante
Largeur de face 50 mm

VISS façade
Detail of mullion
Width 50 mm

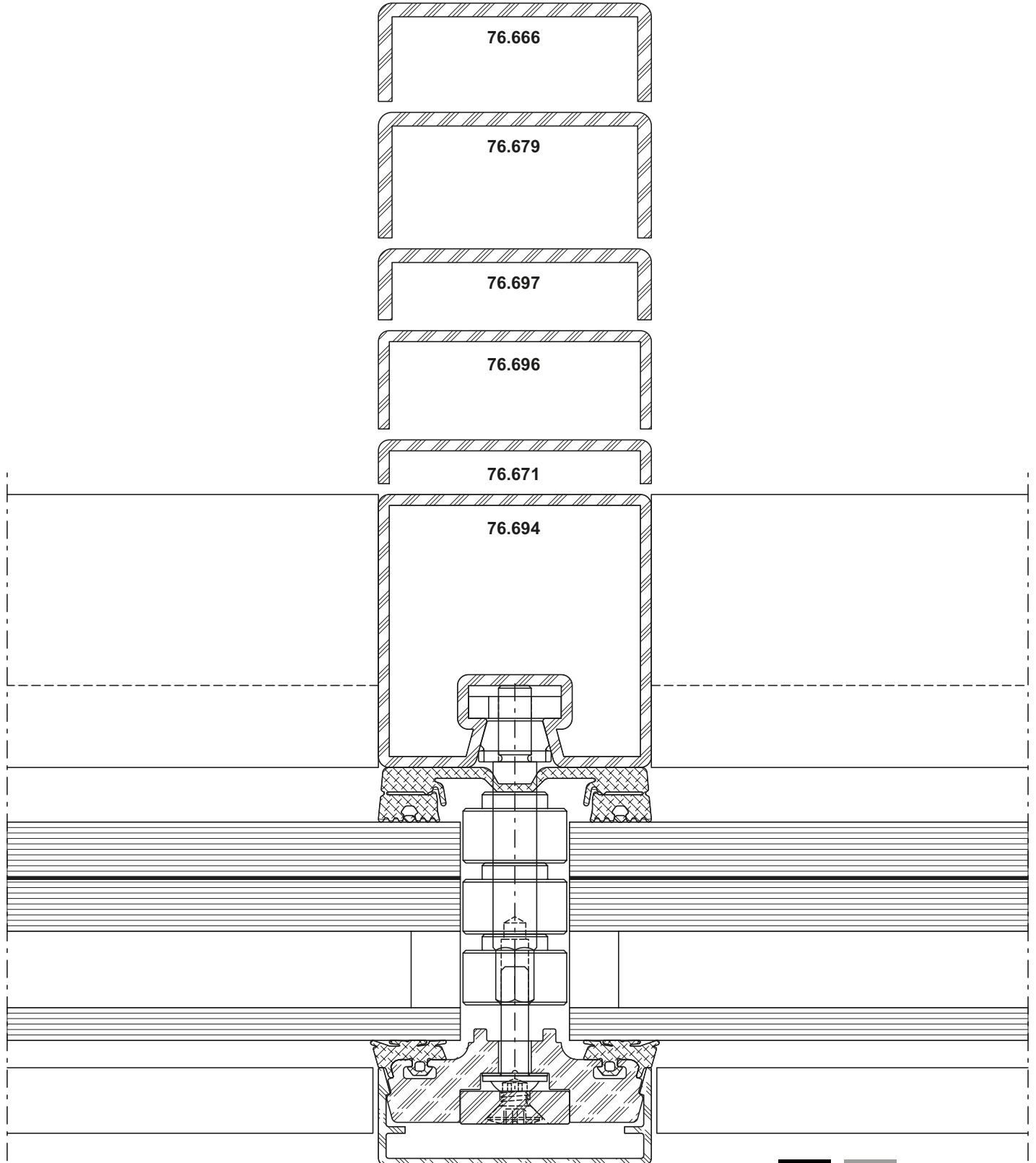

DXF DWG 51-0210-C-001

Schnittpunkte im Masstab 1:1
Coupe de détails à l'échelle 1:1
Section details on scale 1:1

VISS RC4
VISS RC4
VISS RC4

VISS Fassade
Riegel-Detail
Ansichtsbreite 50 mm

VISS façade
Détail de la traverse
Largeur de face 50 mm

VISS façade
Detail of transom
Width 50 mm

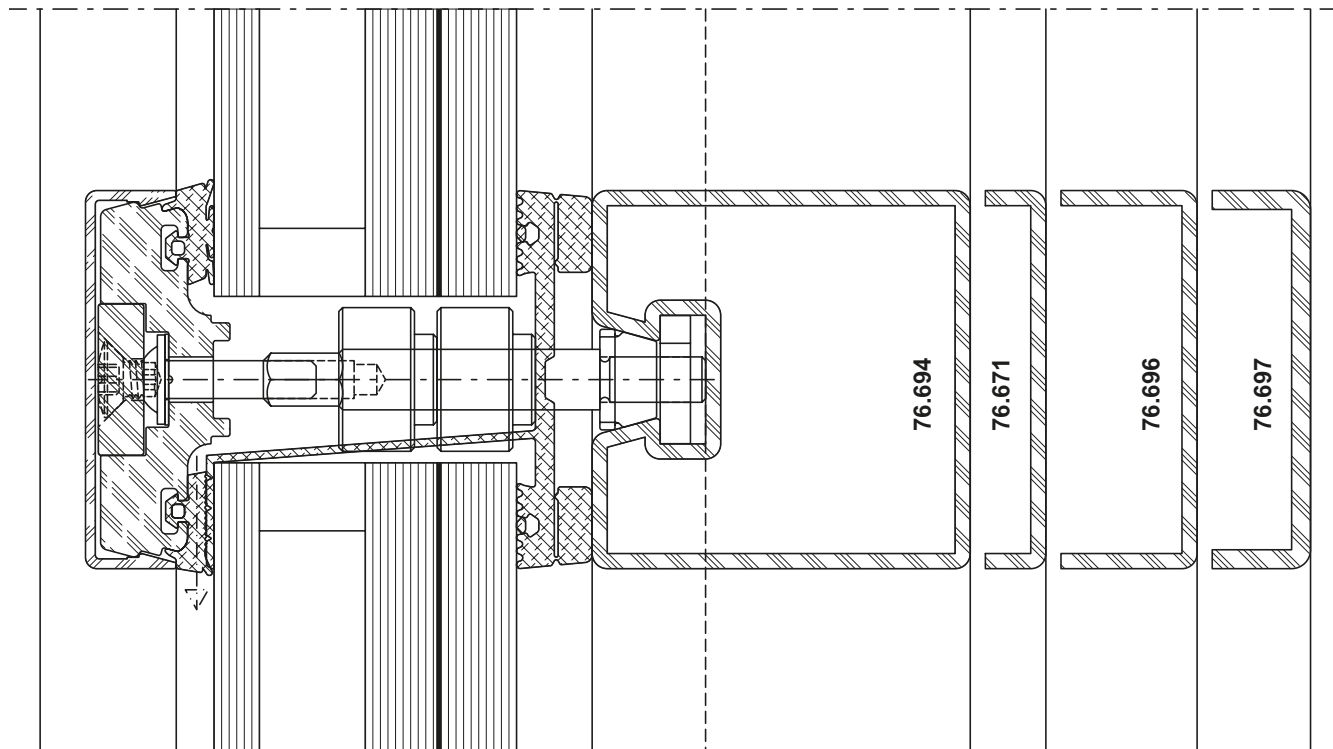

DXF

DWG

51-0210-C-002

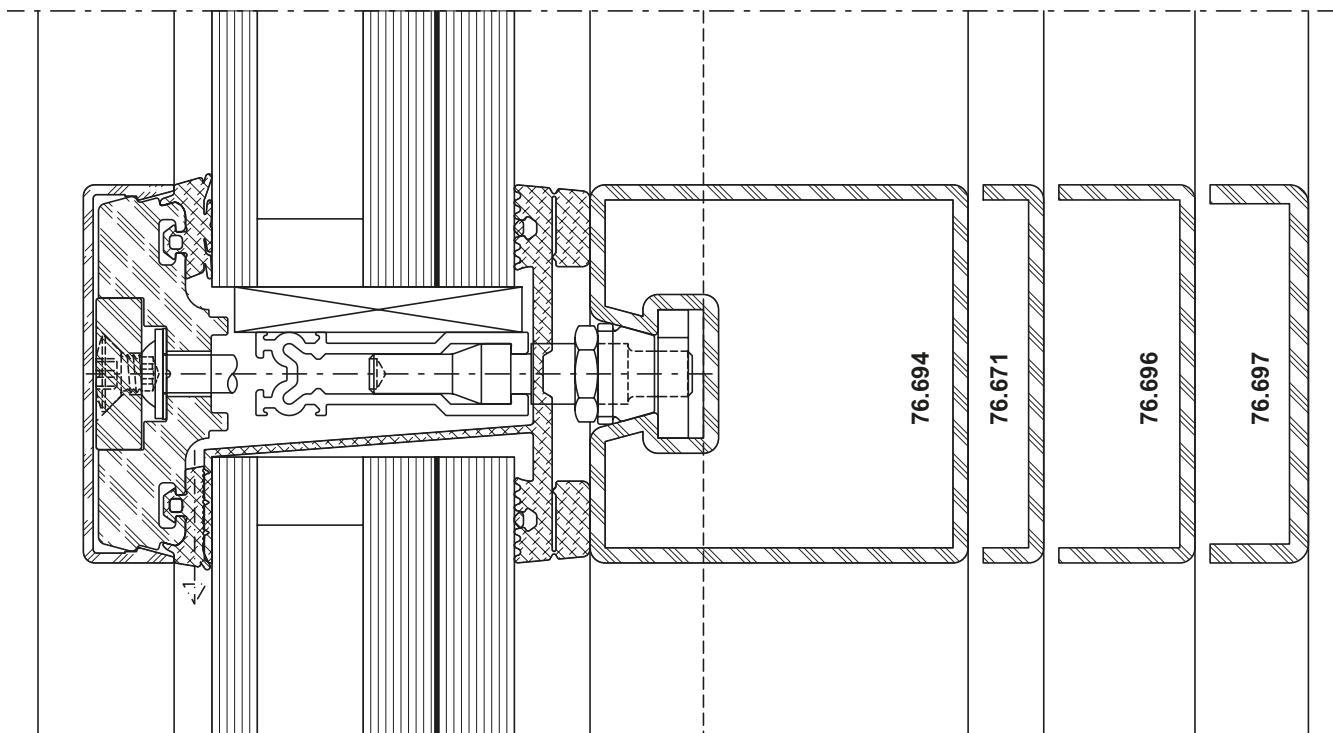

DXF

DWG

51-0210-C-003

Schnittpunkte im Massstab 1:1
Coupe de détails à l'échelle 1:1
Section details on scale 1:1

VISS RC4
VISS RC4
VISS RC4

VISS HI Fassade
Pfosten-Detail
Ansichtsbreite 60 mm

VISS HI façade
Détail de la montante
Largeur de face 60 mm

VISS HI façade
Detail of mullion
Width 60 mm

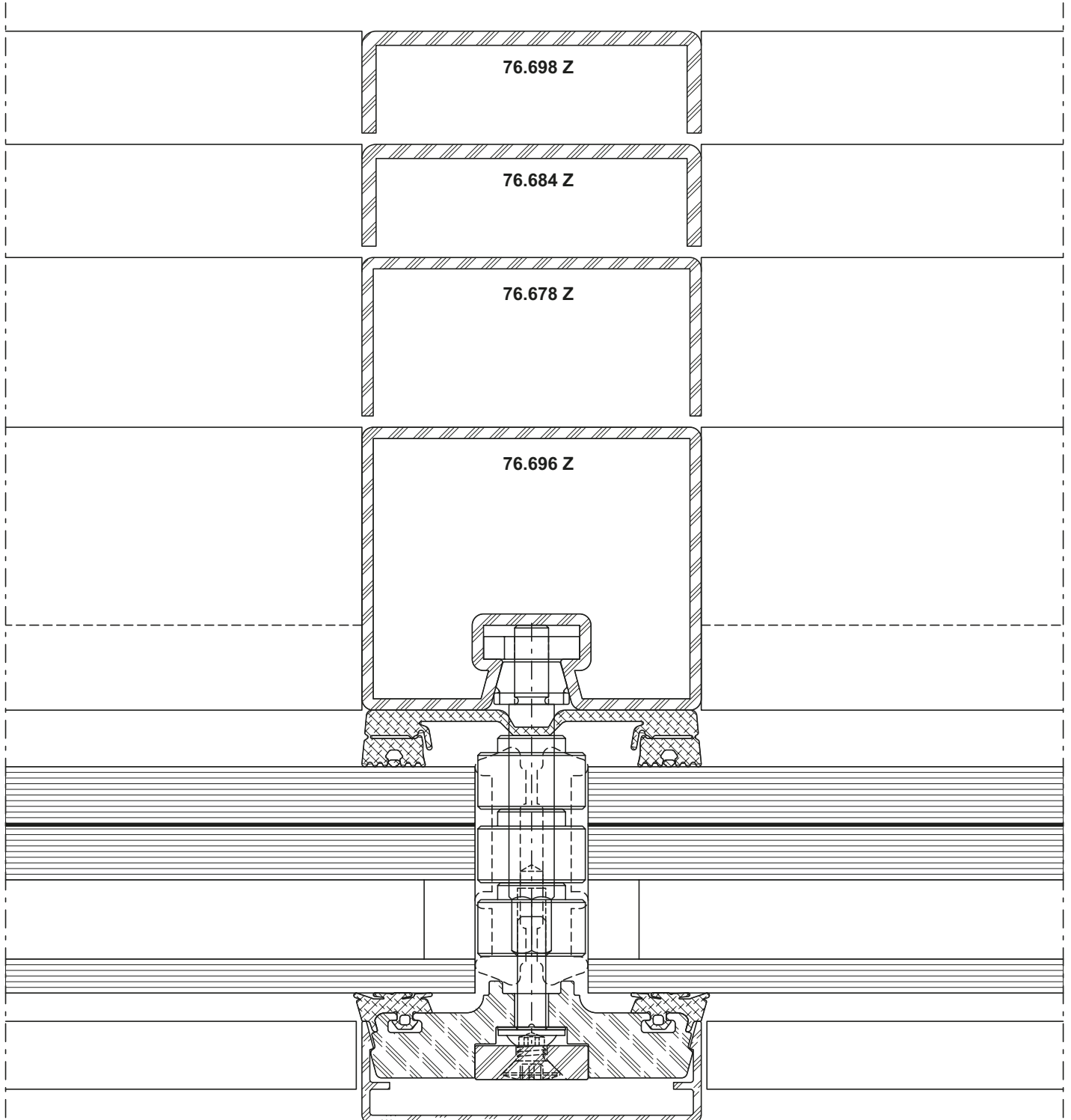

DXF DWG 52-0103-C-001

Schnittpunkte im Masstab 1:1
Coupe de détails à l'échelle 1:1
Section details on scale 1:1

VISS RC4
VISS RC4
VISS RC4

VISS HI Fassade
Riegel-Detail
Ansichtsbreite 60 mm

VISS HI façade
Détail de la traverse
Largeur de face 60 mm

VISS HI façade
Detail of transom
Width 60 mm

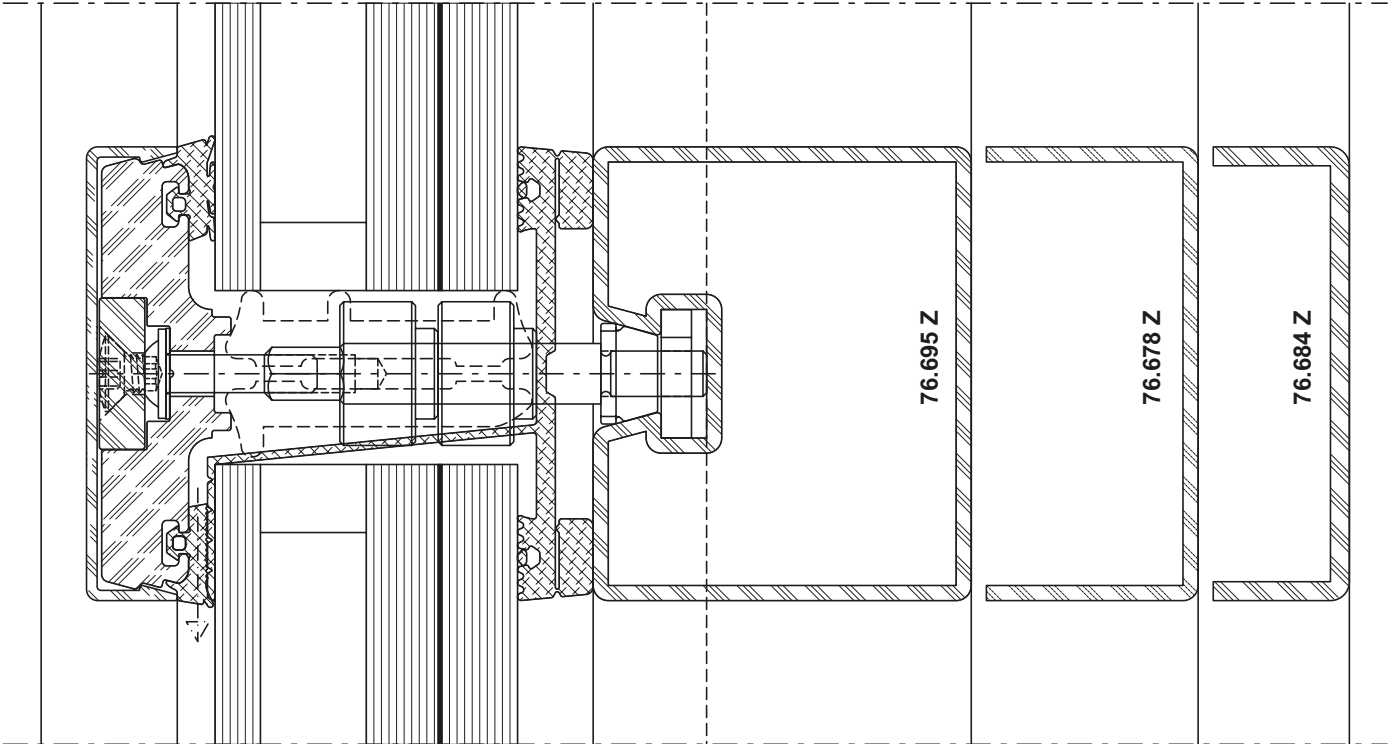

DXF **DWG** 52-0103-C-002

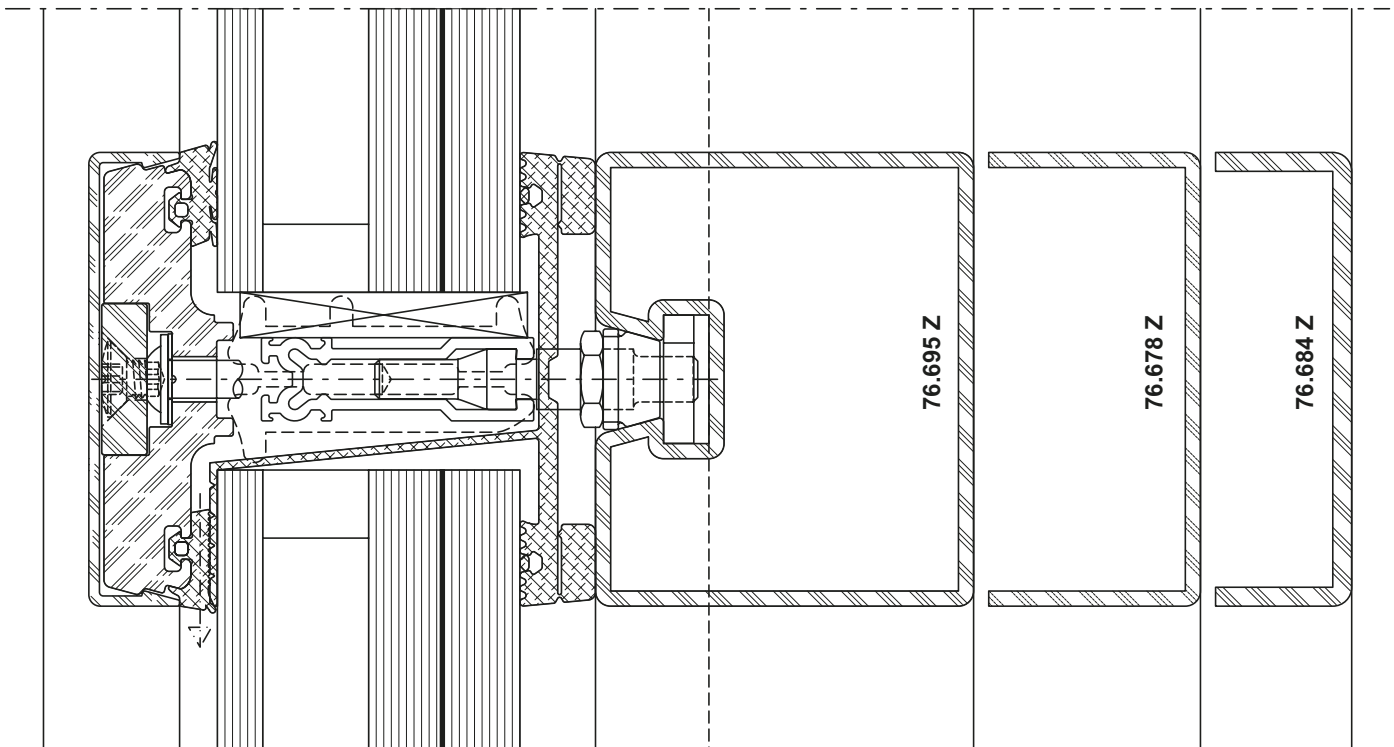

DXF **DWG** 52-0103-C-003

Schnittpunkte im Massstab 1:1
Coupe de détails à l'échelle 1:1
Section details on scale 1:1

VISS RC4
VISS RC4
VISS RC4

VISS HI Fassade
Pfosten-Detail
Ansichtsbreite 60 mm

VISS HI façade
Détail de la montante
Largeur de face 60 mm

VISS HI façade
Detail of mullion
Width 60 mm

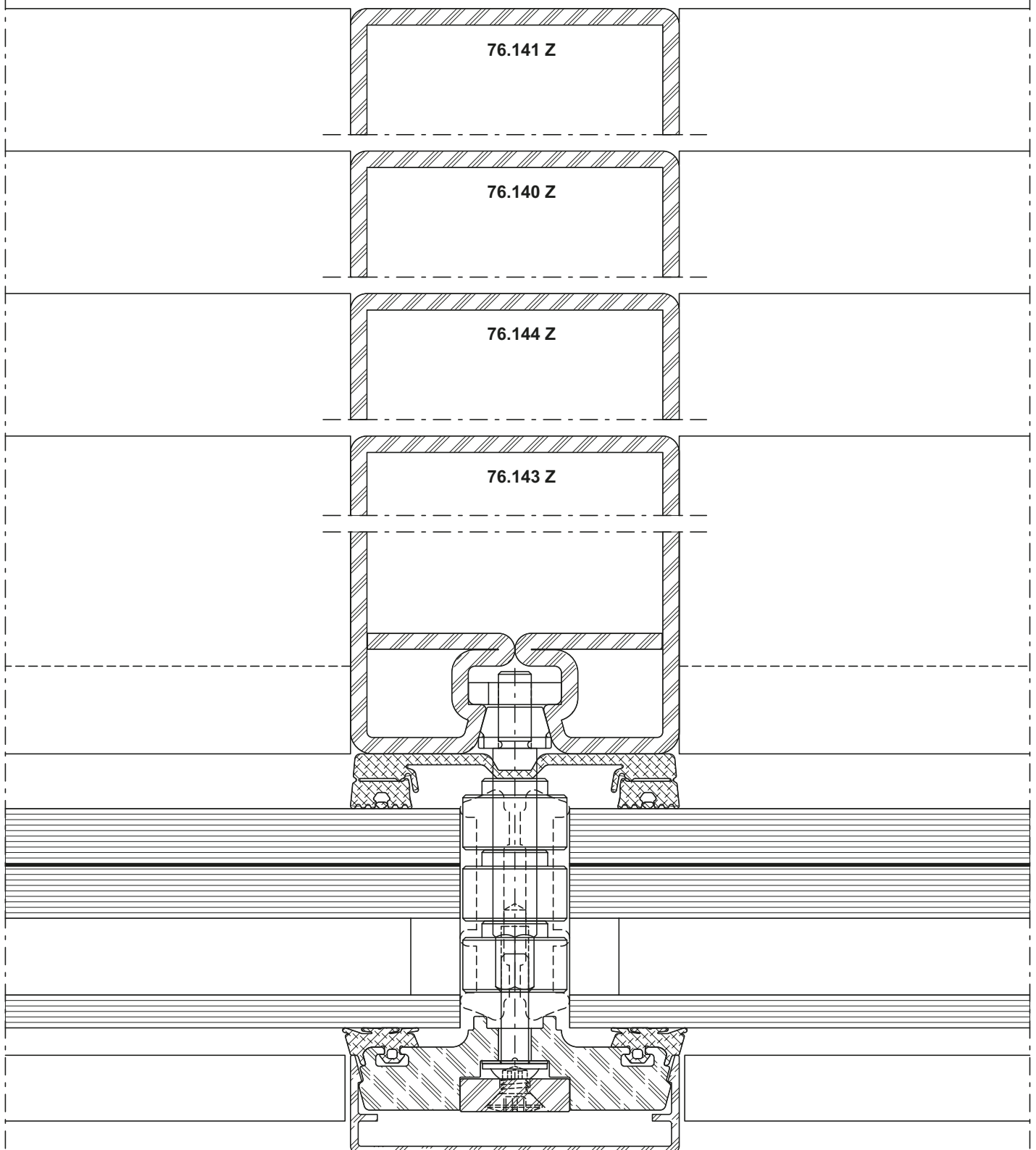

DXF DWG 52-0103-C-004

Schnittpunkte im Masstab 1:1
Coupe de détails à l'échelle 1:1
Section details on scale 1:1

VISS RC4
VISS RC4
VISS RC4

VISS HI Fassade
Riegel-Detail
Ansichtsbreite 60 mm

VISS HI façade
Détail de la traverse
Largeur de face 60 mm

VISS HI façade
Detail of transom
Width 60 mm

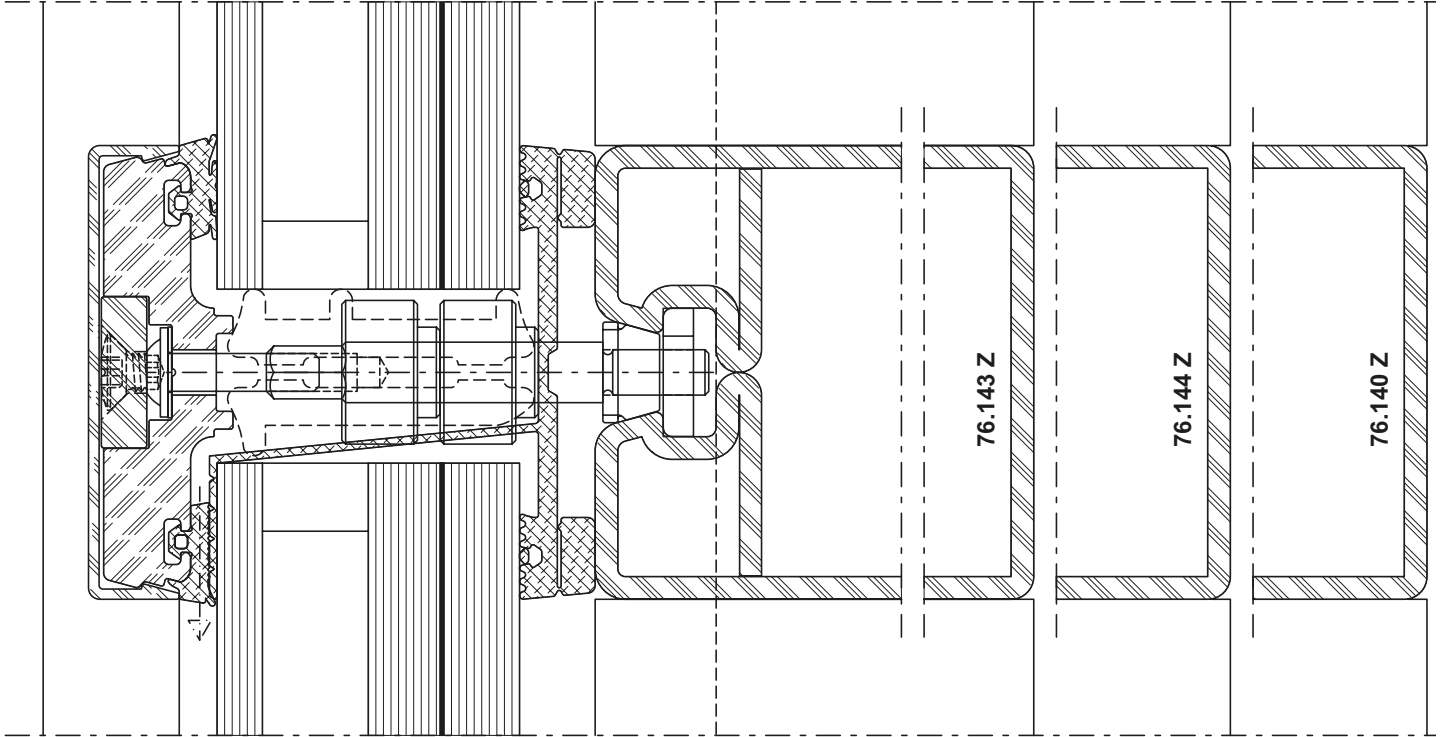

DXF **DWG** 52-0103-C-005

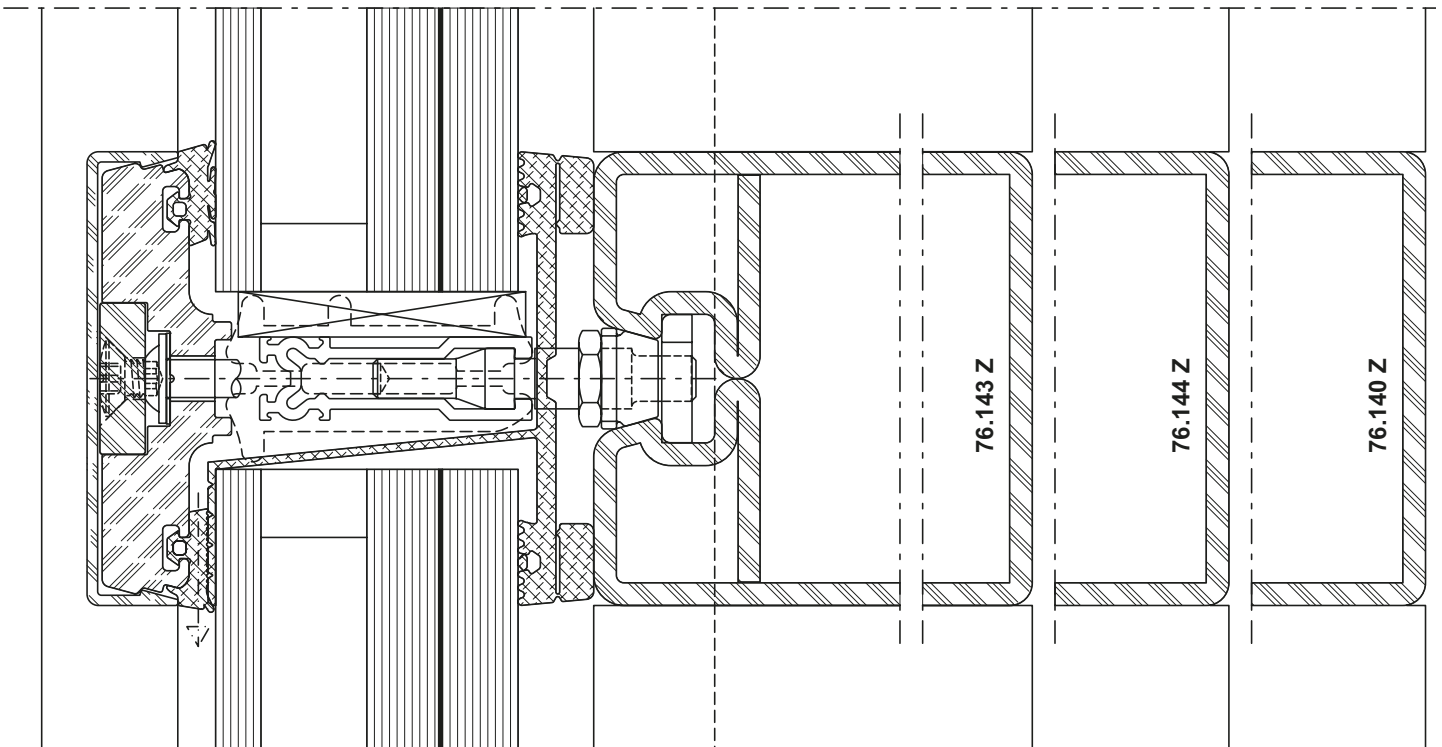

DXF **DWG** 52-0103-C-006

Schnittpunkte im Massstab 1:1
Coupe de détails à l'échelle 1:1
Section details on scale 1:1

VISS RC4
VISS RC4
VISS RC4

VISS Basic Fassade
Pfosten-Detail
Ansichtsbreite 50 mm

VISS Basic façade
Détail de la montante
Largeur de face 50 mm

VISS Basic façade
Detail of mullion
Width 50 mm

Schraubbolzen

Goujon à visser

Screw bolt

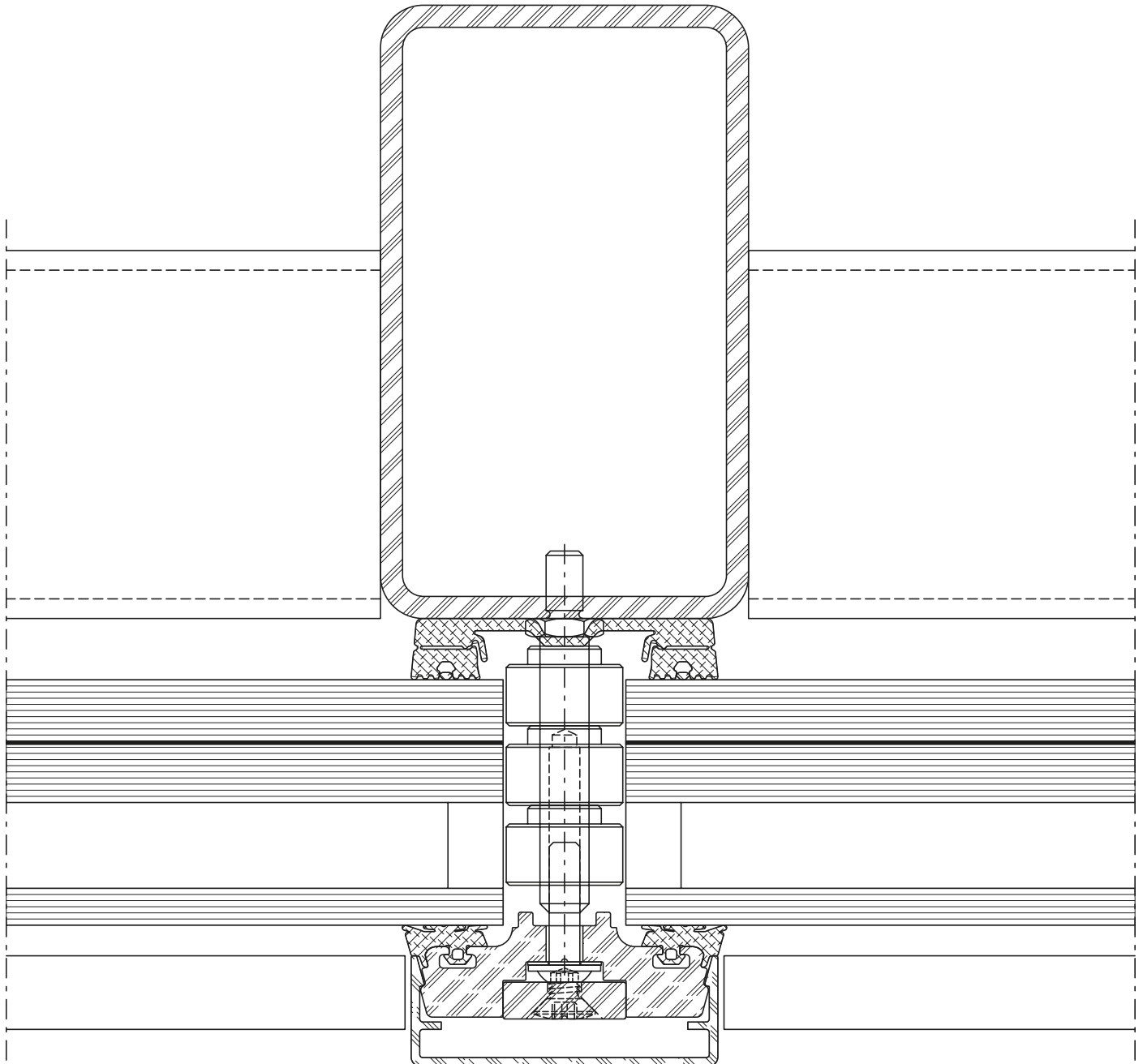

DXF **DWG** 51-0607-C-001

Schnittpunkte im Masstab 1:1
Coupe de détails à l'échelle 1:1
Section details on scale 1:1

VISS RC4
VISS RC4
VISS RC4

VISS Basic Fassade
Pfosten-Detail
Ansichtsbreite 50 mm

VISS Basic façade
Détail de la montante
Largeur de face 50 mm

VISS Basic façade
Detail of mullion
Width 50 mm

Schweissbolzen

Goujon à souder

Welding stud

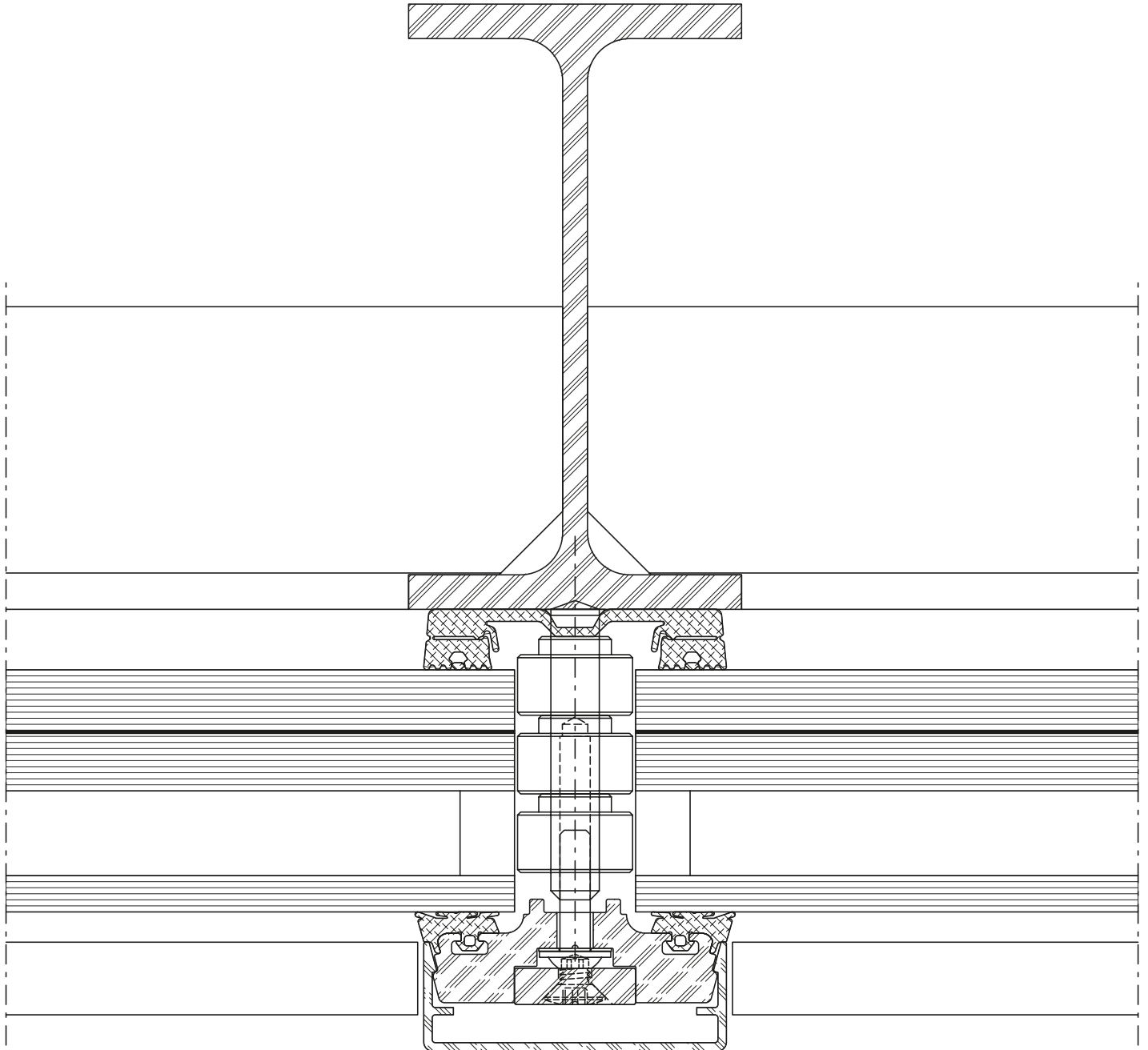

DXF

DWG

51-0707-C-001

Schnittpunkte im Massstab 1:2
Coupe de détails à l'échelle 1:2
Section details on scale 1:2

VISS RC4
VISS RC4
VISS RC4

VISS Basic Fassade
Riegel-Detail
Ansichtsbreite 50 mm

VISS Basic façade
Détail de la traverse
Largeur de face 50 mm

VISS Basic façade
Detail of transom
Width 50 mm

Schraubbolzen

Goujon à visser

Screw bolt

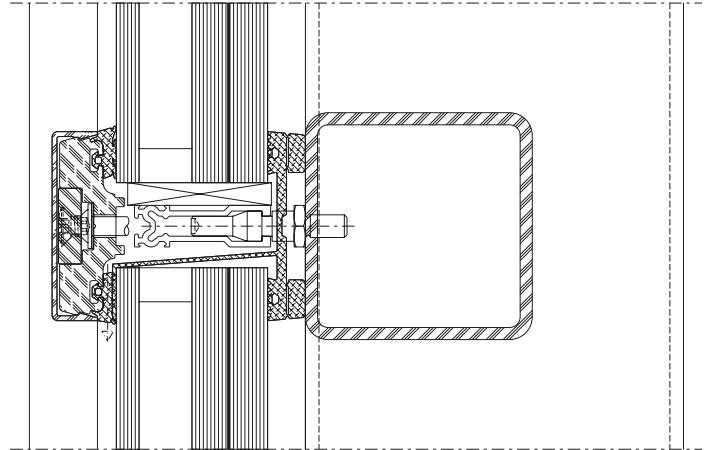
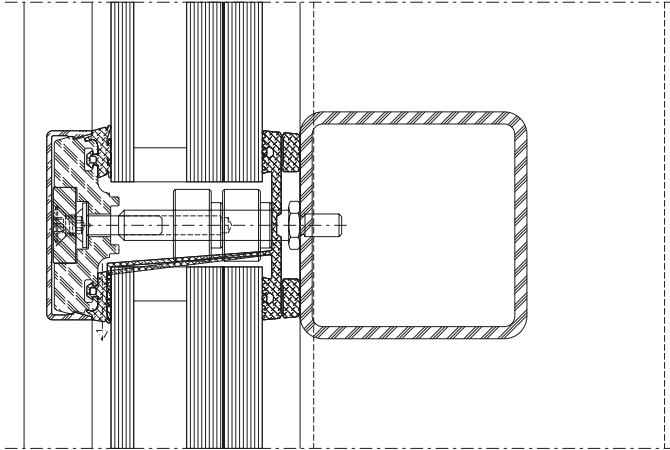

DXF DWG

51-0607-C-002

DXF DWG

51-0607-C-003

Schnittpunkte im Massstab 1:2
Coupe de détails à l'échelle 1:2
Section details on scale 1:2

VISS RC4
VISS RC4
VISS RC4

VISS Basic Fassade
Riegel-Detail
Ansichtsbreite 50 mm

VISS Basic façade
Détail de la traverse
Largeur de face 50 mm

VISS Basic façade
Detail of transom
Width 50 mm

Schweissbolzen

Goujon à souder

Welding stud

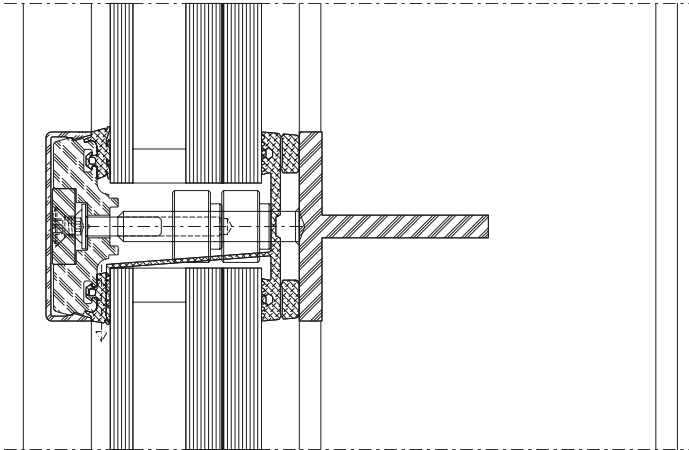

DXF DWG

51-0707-C-002

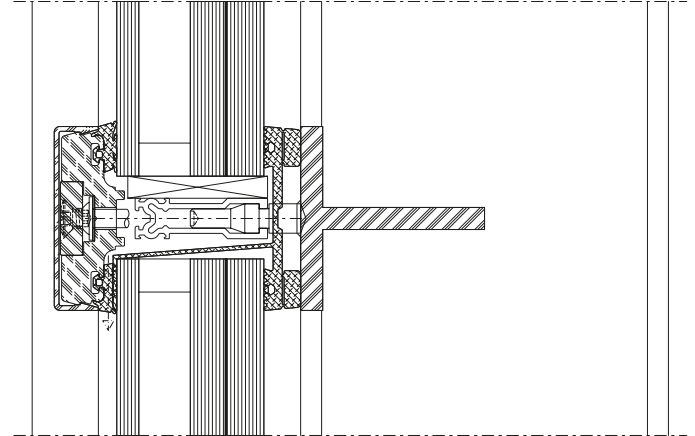

DXF DWG

51-0707-C-003

B-B

Aluminium-Blech
 Tôle en aluminium
 Aluminium sheet
 2 mm

Mineralwolle
 Laine minérale
 Mineral wool
 75 kg/m³

Druckfester Kunststoff
 PVC incompressible
 Compression-proof plastic

407.824
 407.825

550.008
 550.009

452.405

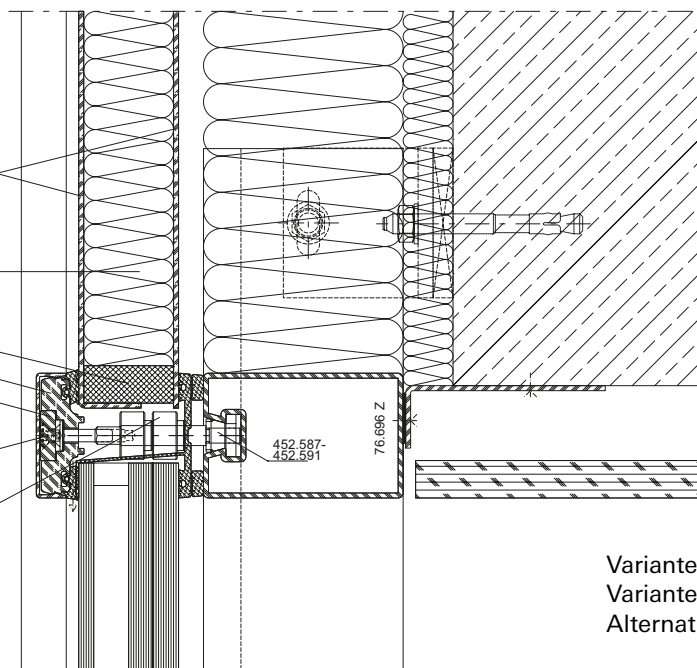

Mögliche RC3 Einsetzelemente:
 Éléments de remplissage RC3 possibles:
 Possible RC3 insert elements:

- Janisol
- Janisol HI

Anbindung an die Fassade entsprechend der Dokumentation der Einsetzelemente.

Liaison à la façade selon la documentation des éléments de remplissage.

Connection to the façade as per the insert element documentation.

Variante Einsetzelement Türe (Janisol RC3)
 Variante élément de remplissage porte (Janisol RC3)
 Alternative infill element door (Janisol RC3)

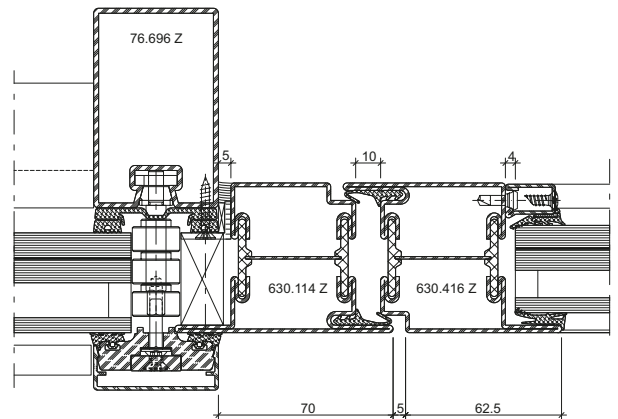

Variante Einsetzelement Fenster (Janisol RC3)
 Variante élément de remplissage fenêtre (Janisol RC3)
 Alternative infill element window (Janisol RC3)

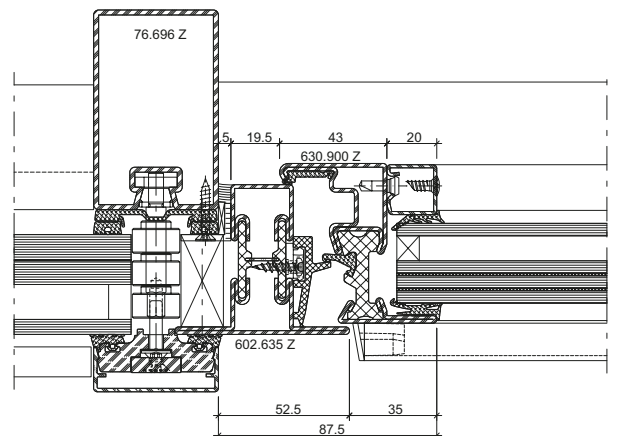

452.493
 Loctite 9461
 Verschraubung alle 450 mm
 Vissage tous les 450 mm
 Screw connection all 450 mm

Aluminium-Blech
 Tôle en aluminium
 Aluminium sheet
 2 mm

Mineralwolle
 Laine minérale
 Mineral wool
 75 kg/m³

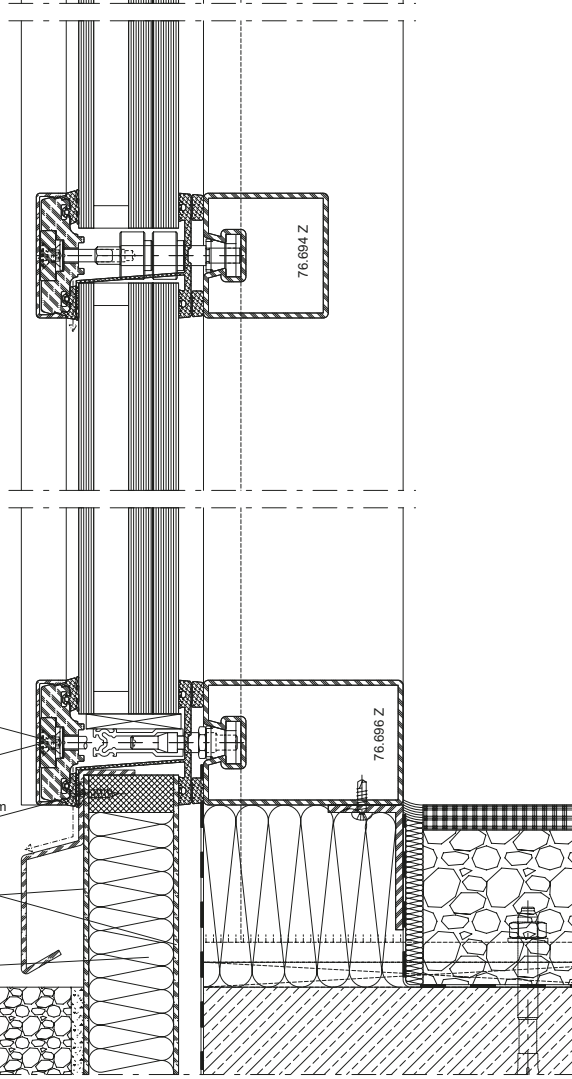

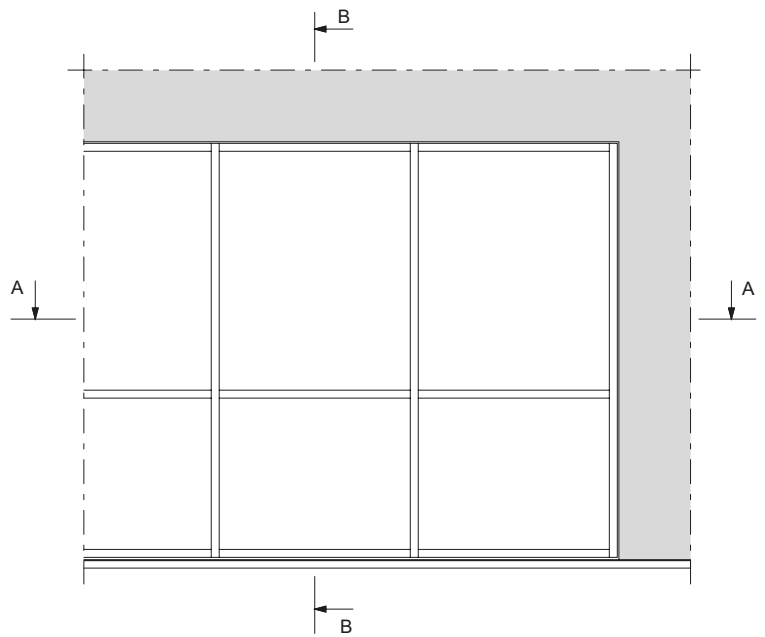
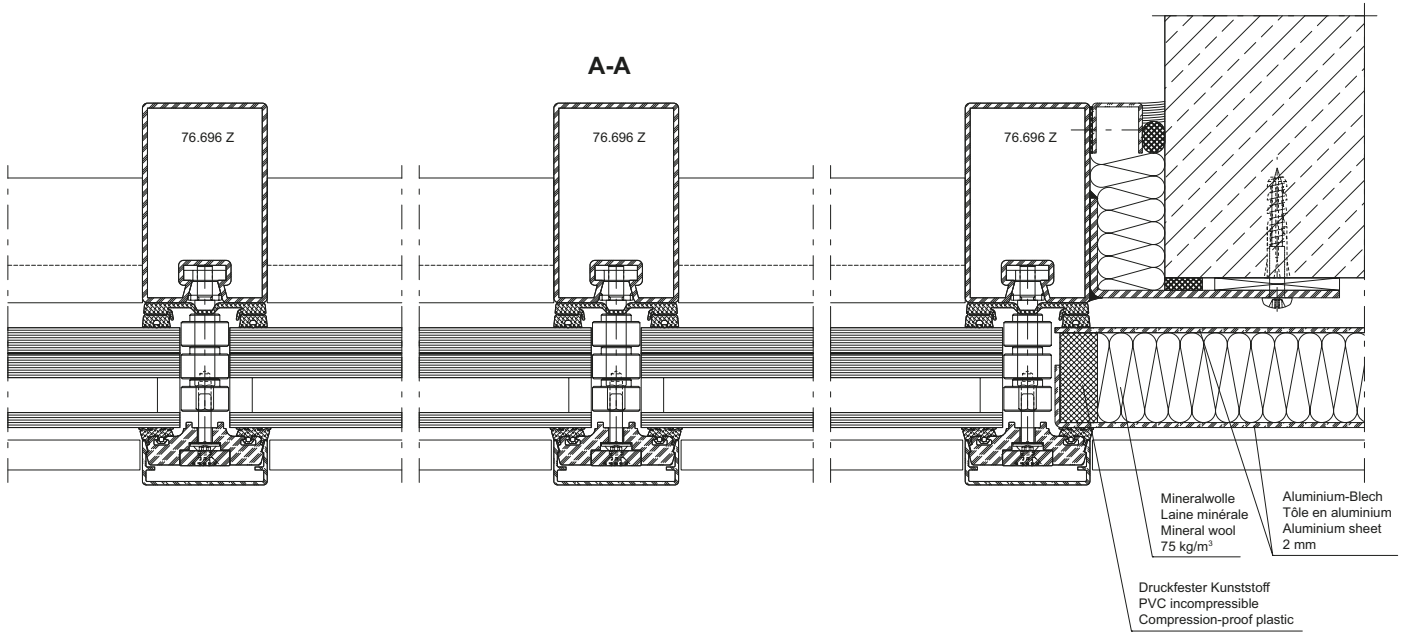

Einsatzelement
 Janisol HI Türe

Élément de remplissage
 Porte Janisol HI

Infill element
 Janisol HI door

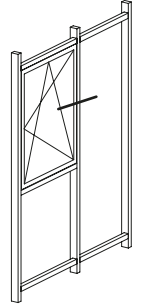
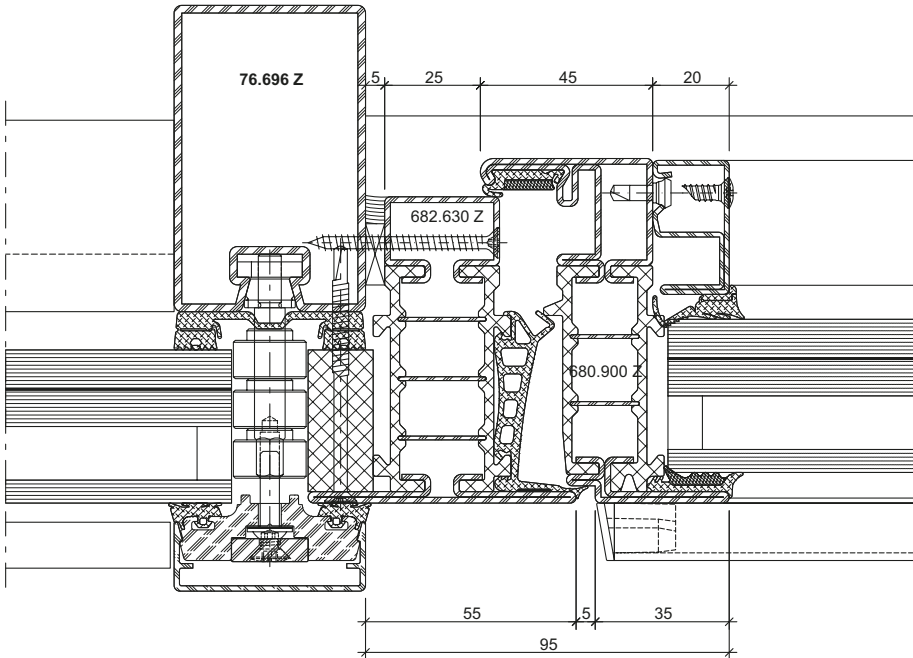

DXF DWG

53-1001-A-001

Einsatzelement
 Janisol HI Fenster

Élément de remplissage
 Fenêtre Janisol HI

Infill element
 Janisol HI window

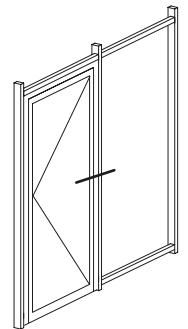
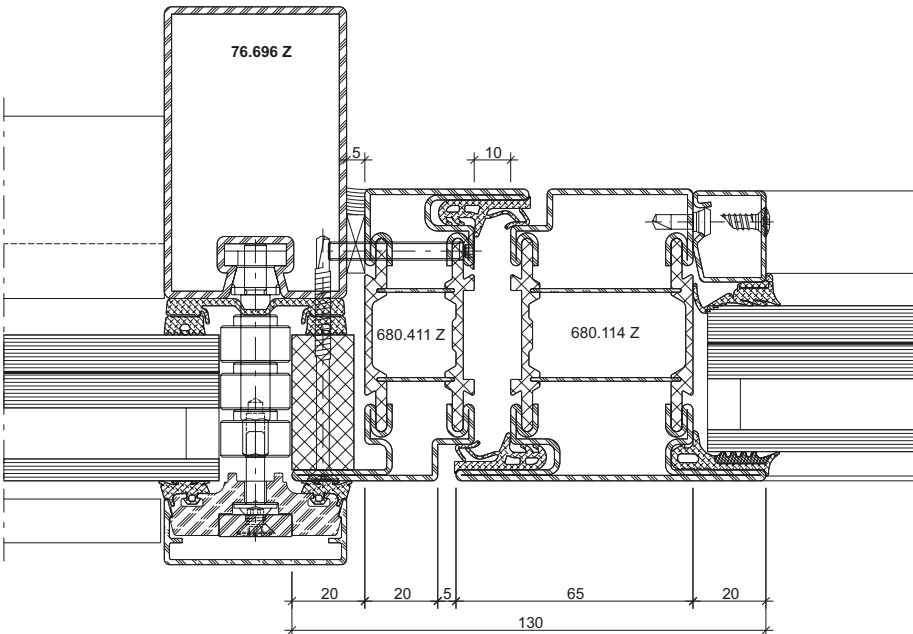

DXF DWG

53-1002-A-001

Aussenecke 90°

Angle extérieur 90°

Outer corner 90°

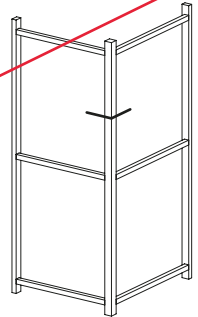
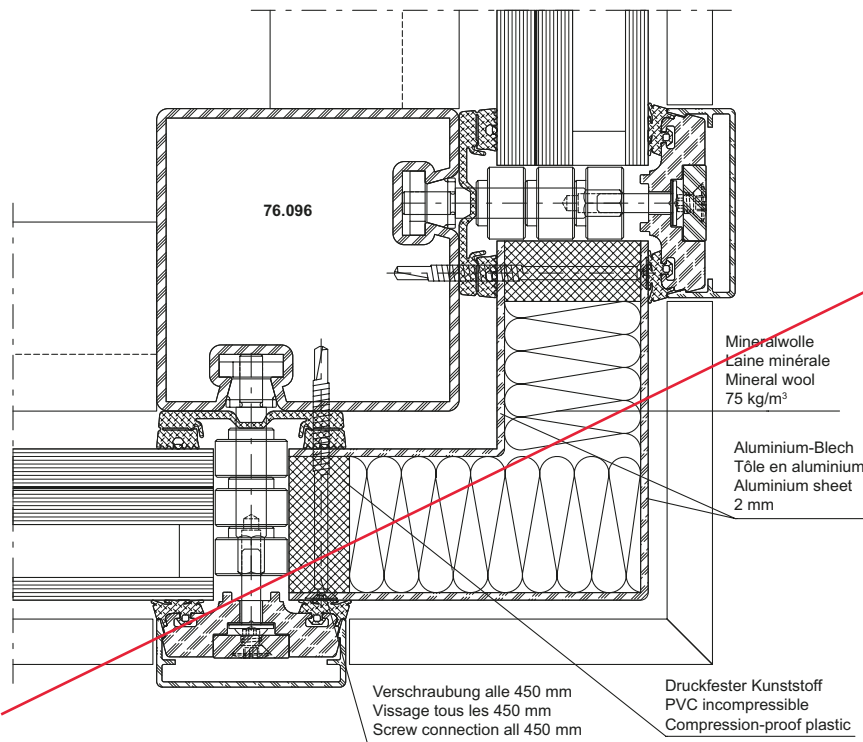

DXF DWG

51-0210-K-001

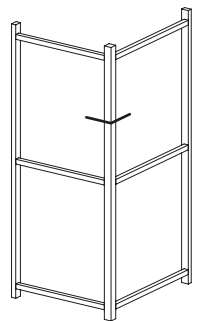
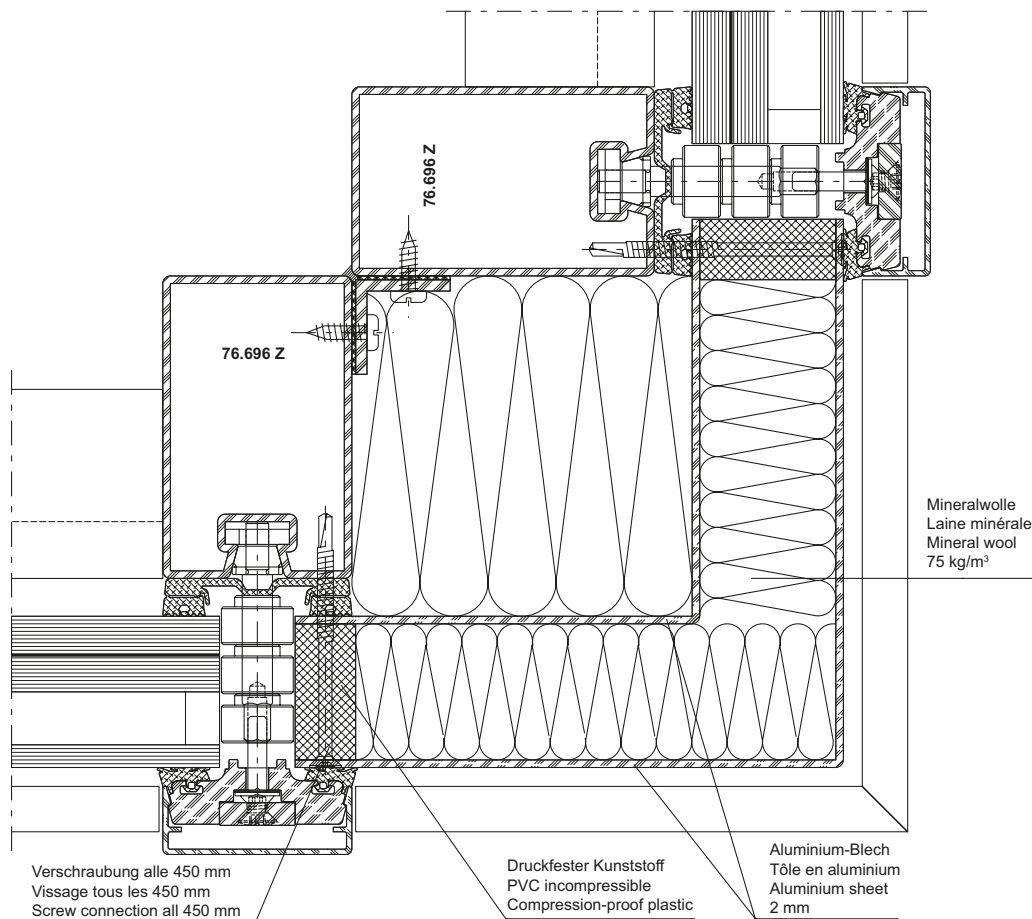

DXF DWG

51-0210-K-002

Wandbefestigung

Fixation murale

Wall mounts

Mauerwerk

Um die einbruchhemmende Wirkung der Abschlüsse sicherzustellen, müssen die umgebenden Wände folgende Mindestanforderungen erfüllen:

Maçonnerie

Pour garantir la protection anti-effraction des cloisons, les murs environnants doivent respecter les critères minimaux suivants:

Masonry

In order to guarantee the burglar resistance of the screens, the surrounding walls need to meet the following minimum requirements:

Widerstandsklasse des einbruchhemmenden Bauteils*	Umgebenden Wände / Cloisons environnants / Surrounding walls				
	aus Mauerwerk nach DIN 1053 Teil 1 en maçonnerie selon DIN 1053 partie 1 Masonry in accordance with DIN 1053 part 1			aus Stahlbeton nach DIN 1045 en béton armé selon DIN 1045 Reinforced concrete in accordance with DIN 1045	
	Nennstärke Epaisseur nominale Nominal thickness mm	Druckfestigkeitsklasse Classe de résistance à la pression Compressive strength class	Mörtelgruppe Groupe de mortier Mortar class	Nennstärke Epaisseur nominale Nominal thickness mm	Festigkeitsklasse Classe de résistance Compressive strength class
RC1 RC2	≥ 115	≥ 12	II	≥ 100	B15
RC3	≥ 115	≥ 12	II	≥ 120	B15
RC4	≥ 240	≥ 12	II	≥ 140	B15

* nach DIN EN 1627 / selon DIN EN 1627 / according to DIN EN 1627

Beispiel für zulässige Wandanschlüsse

Folgende Befestigungsmittel können zur Montage der einbruchhemmenden Elemente eingesetzt werden:

- Rahmendübel min. ø 10 mm
- Anker, Laschen (Segmentanker min. ø 8 mm)
- Ankerschienen oder Montageschienen
- Schrauben mit metrischem Gewinde min. ø 8 mm
- Hilti HUS-Universalschraube

Exemples des muraux autorisés

Les modes de fixation suivants sont utilisables pour le montage des éléments anti-effraction

- Chevilles synthétique min. ø 10 mm
- Chevilles d'ancrage métalliques min. ø 8 mm
- Rails d'ancrage ou rails de montage
- Vis à filetage métrique min. ø 8 mm
- Vis universelle Hilti HUS

Example for permissible wall abutments

The following fasteners can be used to fit the burglar-resistant elements

- Frame plugs min. ø 10 mm
- Anchors, straps (segment anchors min. ø 8 mm)
- Anchor rails or fixing rails
- Screws with a metric thread min. ø 8 mm
- Hilti HUS universal screw

Hinweis

Dimensionierung der Tragkonstruktion nach statischen Erfordernissen. Mindestanforderungen für den Einbruchschutz siehe oben.

Remarque

Dimensionnement de la construction porteuse selon les exigences statiques. Voir ci-dessus les exigences minimales pour la protection anti-effraction.

Note

The dimensions of the supporting structure are based on the structural requirements. See above for the minimum requirements for protection against burglars.

Anschlüsse am Bau im Massstab 1:2
Raccords au mur à l'échelle 1:2
Attachment to structure on scale 1:2

VISS RC4
 VISS RC4
 VISS RC4

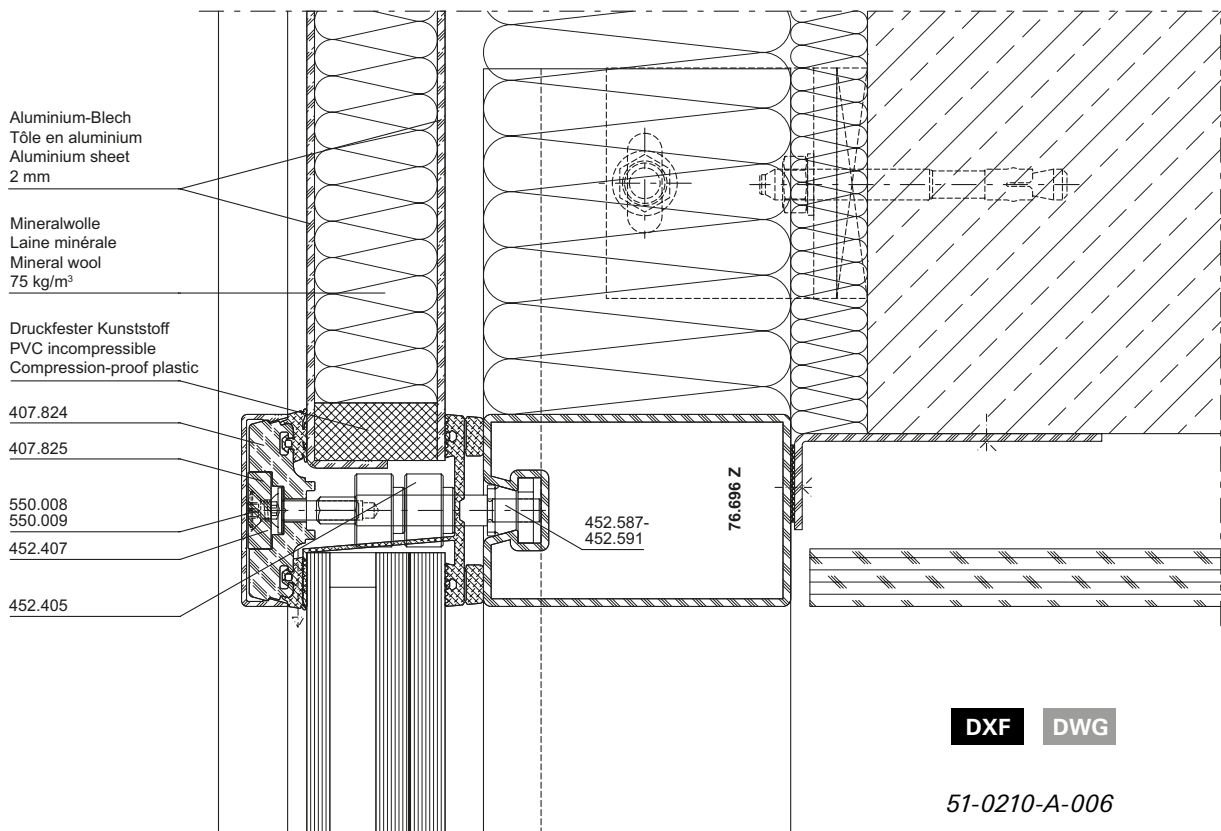
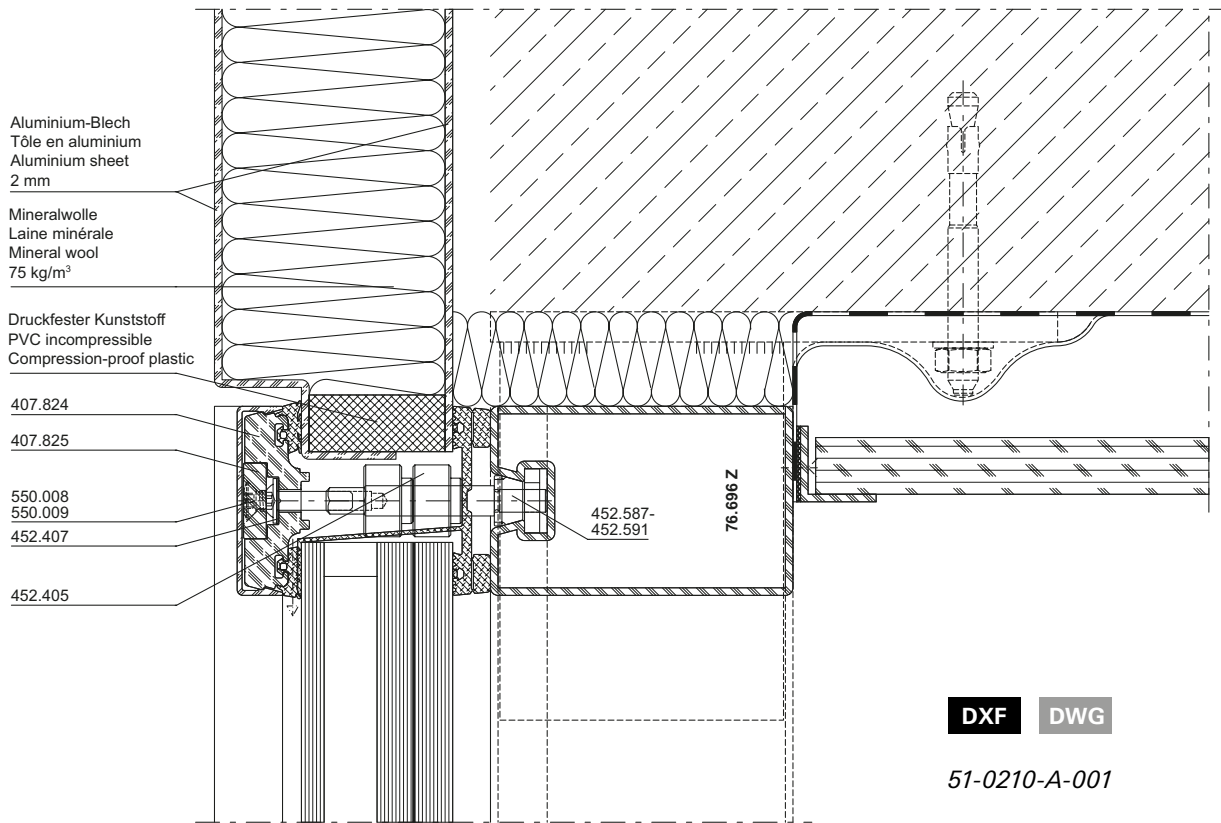

Anschlüsse am Bau im Massstab 1:2
Raccords au mur à l'échelle 1:2
Attachment to structure on scale 1:2

VISS RC4
 VISS RC4
 VISS RC4

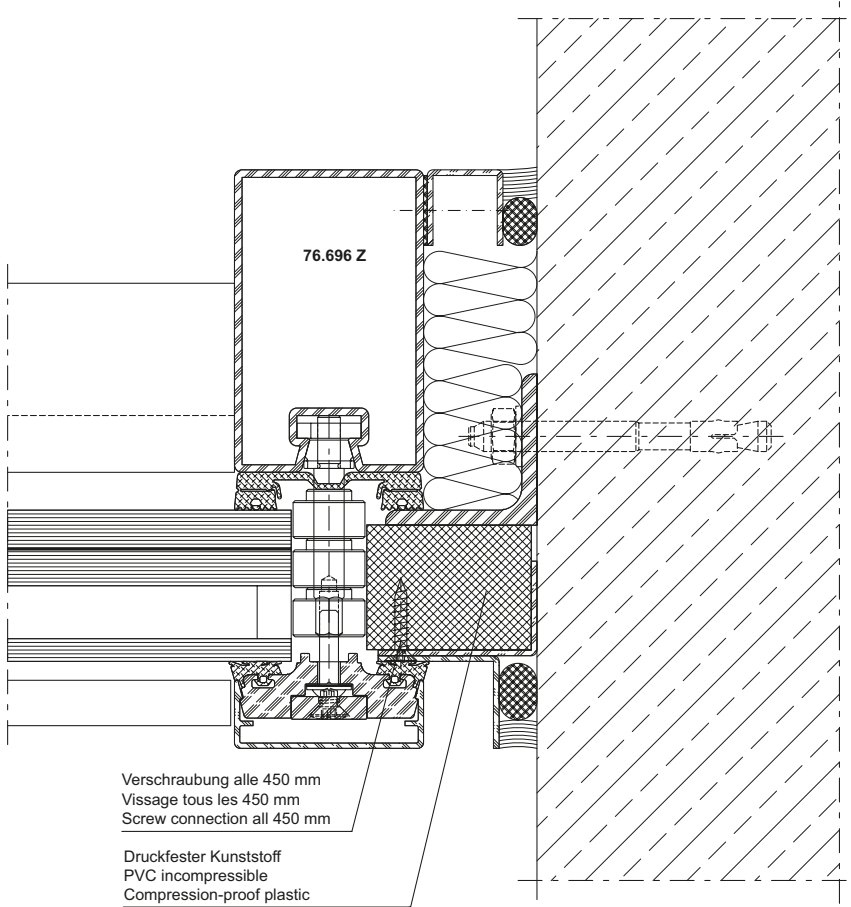

Verschraubung alle 450 mm
 Vissage tous les 450 mm
 Screw connection all 450 mm

Druckfester Kunststoff
 PVC incompressible
 Compression-proof plastic

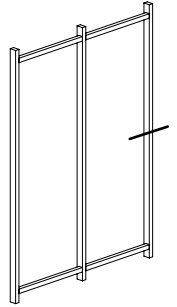

DXF **DWG**

51-0210-A-003

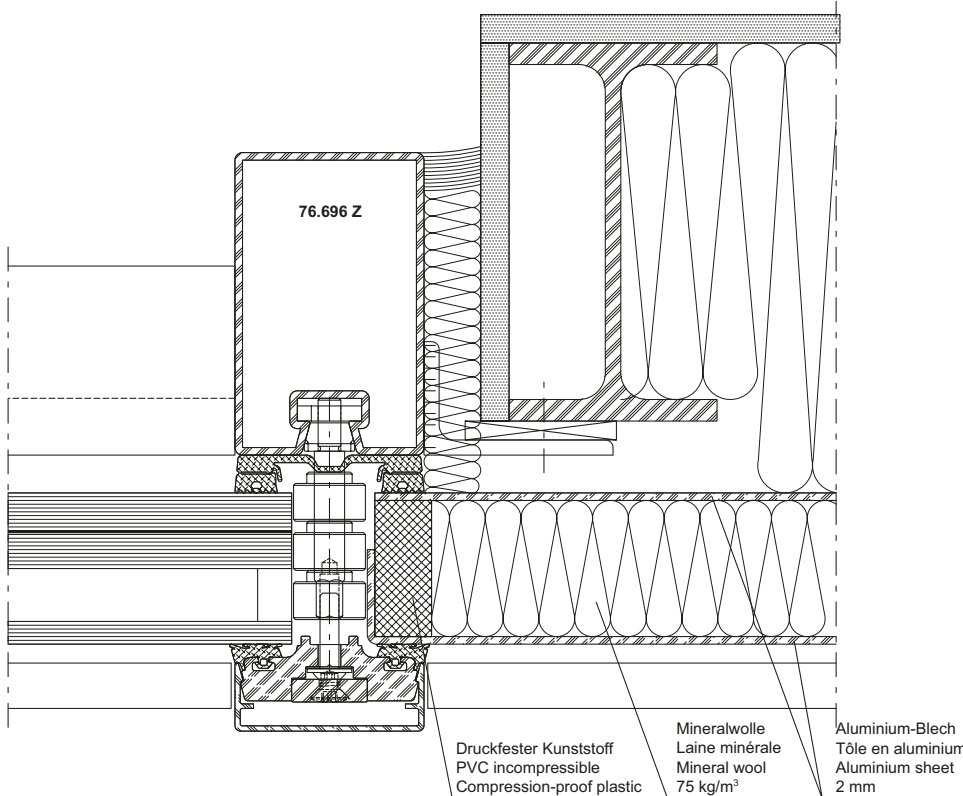

Druckfester Kunststoff
 PVC incompressible
 Compression-proof plastic

Mineralwolle
 Laine minérale
 Mineral wool
 75 kg/m³

Aluminium-Blech
 Tôle en aluminium
 Aluminium sheet
 2 mm

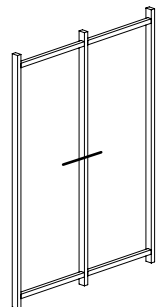

DXF **DWG**

51-0210-A-004

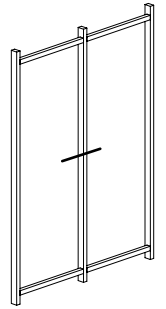
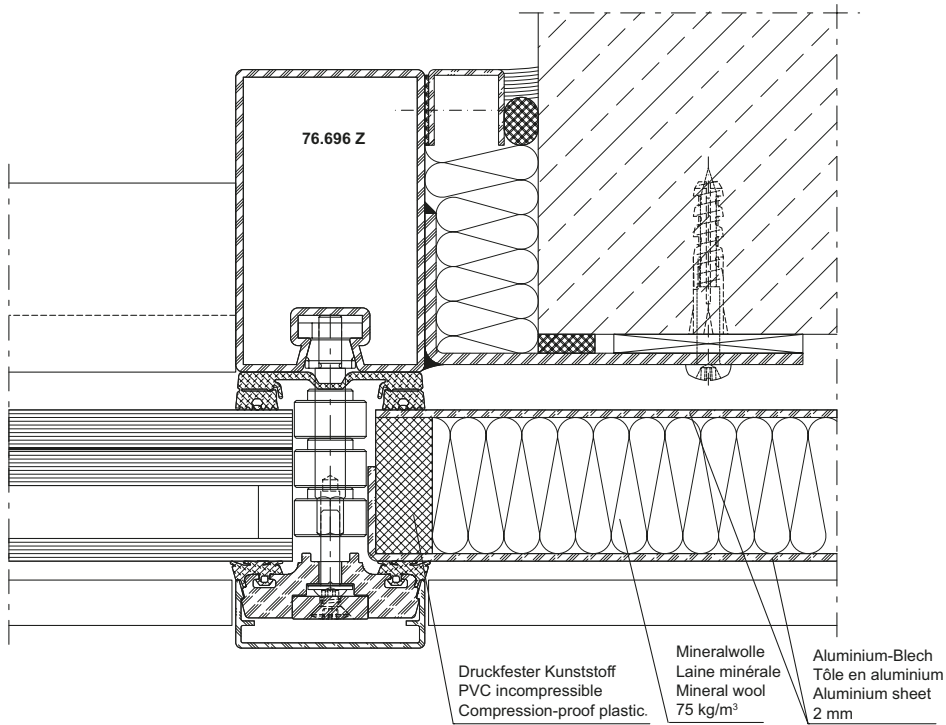

DXF DWG

51-0210-A-005

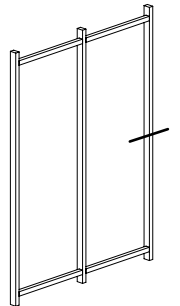
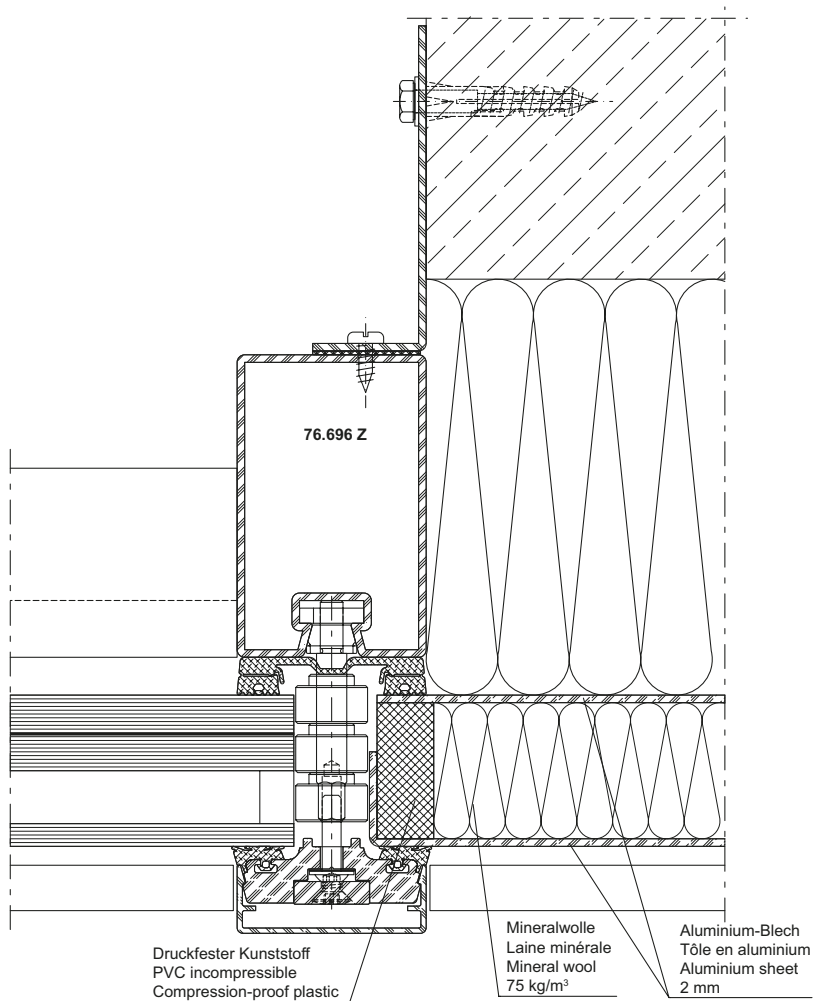

DXF DWG

51-0210-A-008

Anschlüsse am Bau im Massstab 1:2
Raccords au mur à l'échelle 1:2
Attachment to structure on scale 1:2

VISS RC4
 VISS RC4
 VISS RC4

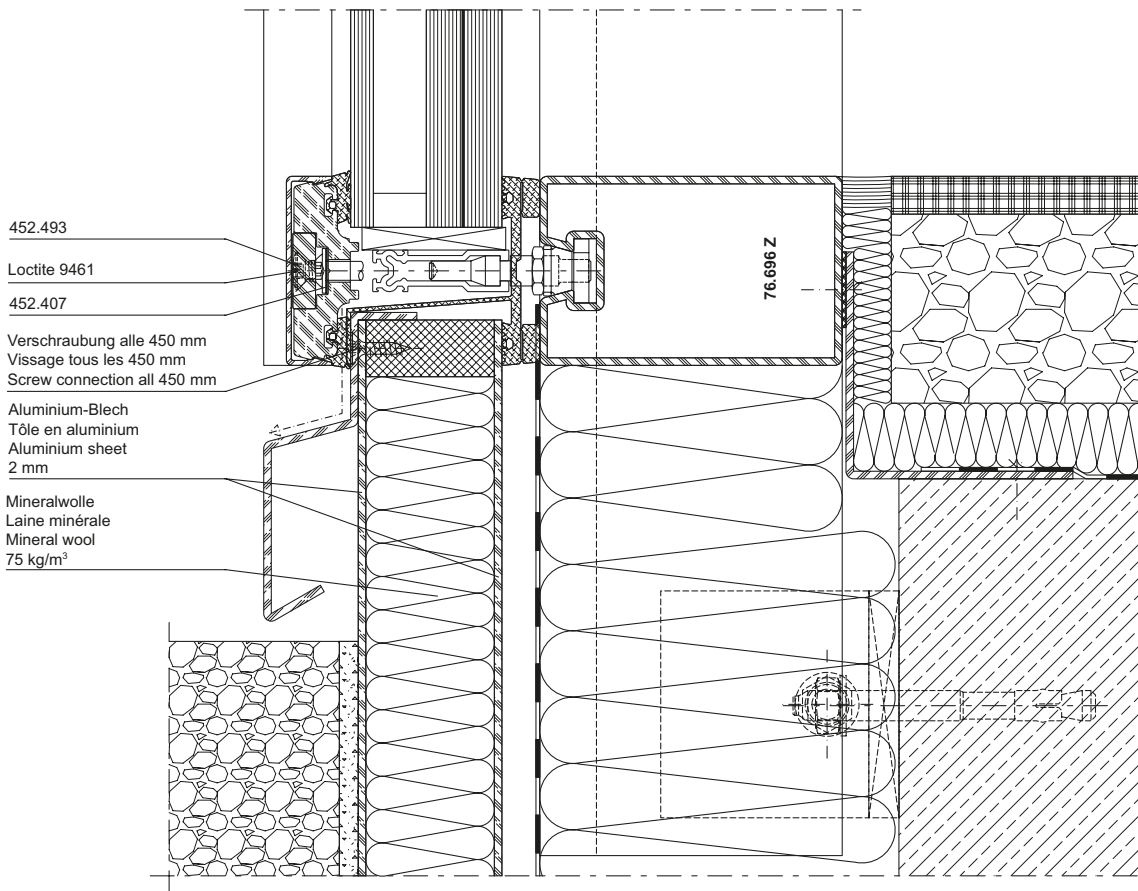

DXF **DWG**

51-0210-A-007

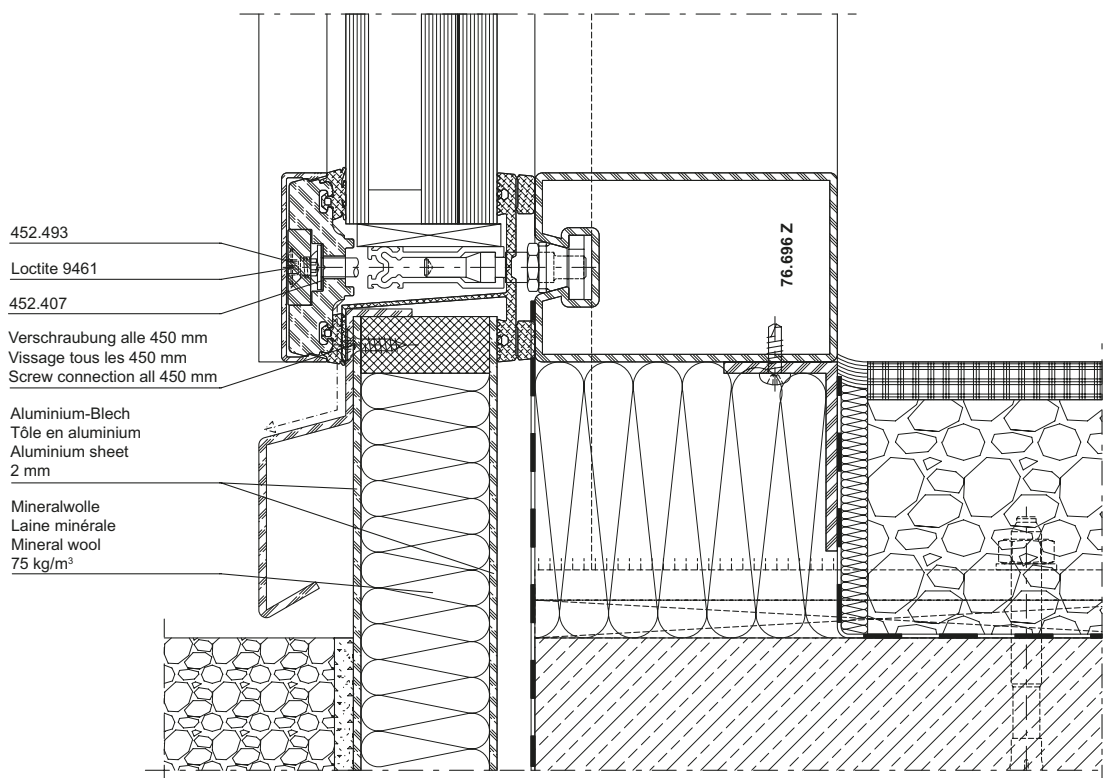

DXF **DWG**

51-0210-A-002

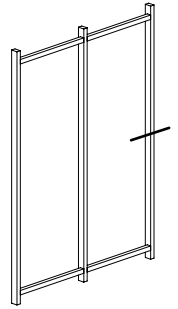
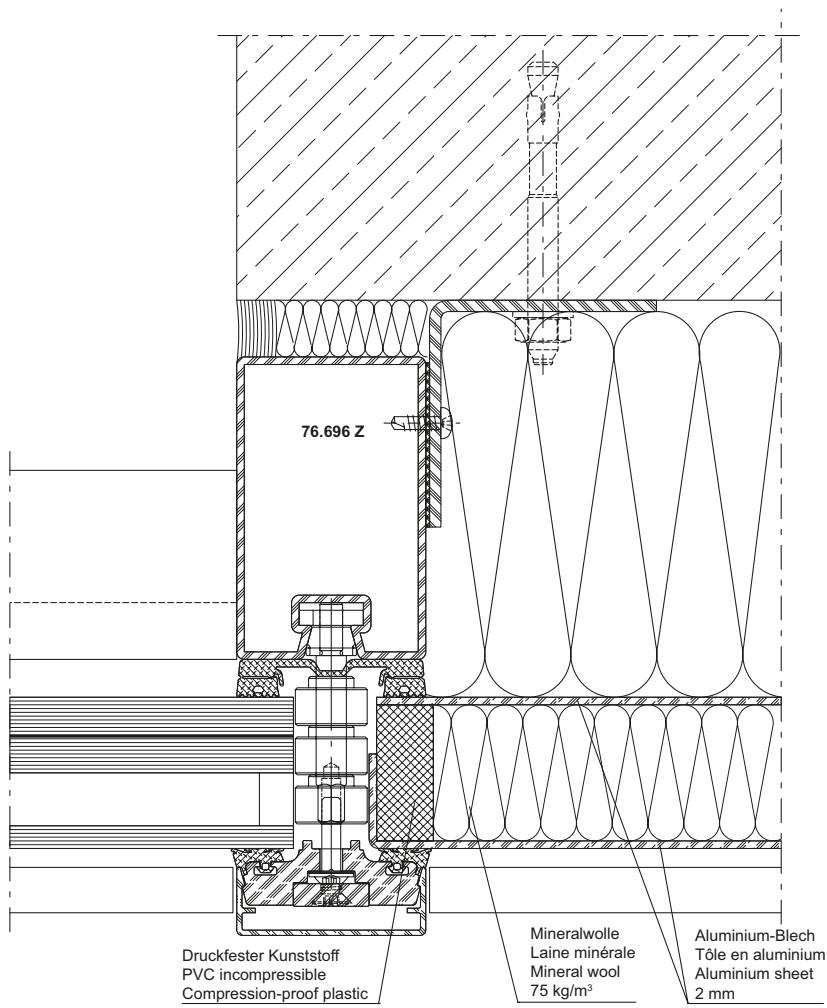

DXF DWG

51-0210-A-009

System-Hinweise

Remarques concernant les systèmes

System instructions

VISS RC4

VISS RC4

VISS RC4

**VISS Fassade
50 mm / 60 mm****VISS façade
50 mm / 60 mm****VISS façade
50 mm / 60 mm** U_f -Werte nach EN 10077-2Valeurs U_f selon EN 10077-2 U_f values according to 10077-2

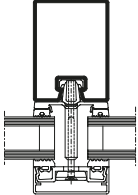
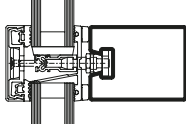
		
Glas Verre Glass	Pfosten 50/95 Montant 50/95 Mullion 50/95	Riegel 50/95 Traverse 50/95 Transom 50/95
36 mm	1,8 W/m²K	1,8 W/m²K
40 mm	1,7 W/m²K	1,7 W/m²K
45 mm	1,7 W/m²K	1,7 W/m²K
50 mm	1,6 W/m²K	1,6 W/m²K
55 mm	1,6 W/m²K	1,6 W/m²K
60 mm	1,6 W/m²K	1,6 W/m²K
65 mm	1,6 W/m²K	1,6 W/m²K
70 mm	1,5 W/m²K	1,5 W/m²K

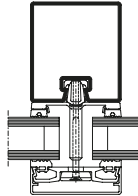
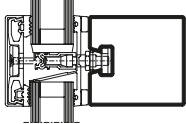
		
Glas Verre Glass	Pfosten 60/100 Montant 60/100 Mullion 60/100	Riegel 60/100 Traverse 60/100 Transom 60/100
36 mm	1,6 W/m²K	1,6 W/m²K
40 mm	1,6 W/m²K	1,6 W/m²K
45 mm	1,5 W/m²K	1,5 W/m²K
50 mm	1,5 W/m²K	1,5 W/m²K
55 mm	1,5 W/m²K	1,5 W/m²K
60 mm	1,4 W/m²K	1,4 W/m²K
65 mm	1,4 W/m²K	1,4 W/m²K
70 mm	1,4 W/m²K	1,4 W/m²K

Der Einfluss der Schraubenbefestigung in Höhe von 0,3 W/m²K ist berücksichtigt.

L'influence de la fixation à vis de 0,3 W/m²K est prise en compte.

The 0,3 W/m²K influence of the screw fixing is taken into account.

VISS HI Fassade
 50 mm / 60 mm
 mit Dämmprofil
 U_f-Werte nach EN 10077-2

VISS HI façade
 50 mm / 60 mm
 avec noyau isolant
 Valeurs U_f selon EN 10077-2

VISS HI façade
 50 mm / 60 mm
 with insulating core
 U_f values according to 10077-2

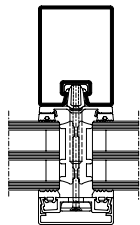
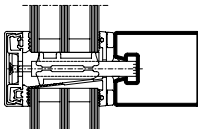
		
Glas Verre Glass	Pfosten 50/95 Montant 50/95 Mullion 50/95	Riegel 50/95 Traverse 50/95 Transom 50/95
36 mm	1,2 W/m ² K	1,3 W/m ² K
40 mm	1,1 W/m ² K	1,2 W/m ² K
45 mm	1,0 W/m ² K	1,1 W/m ² K
50 mm	0,97 W/m ² K	1,1 W/m ² K
55 mm	0,93 W/m ² K	1,0 W/m ² K
60 mm	0,90 W/m ² K	0,98 W/m ² K
65 mm	0,89 W/m ² K	0,97 W/m ² K
70 mm	0,89 W/m ² K	0,97 W/m ² K

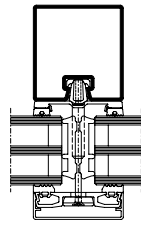
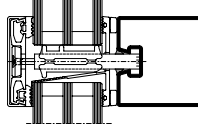
		
Glas Verre Glass	Pfosten 60/100 Montant 60/100 Mullion 60/100	Riegel 60/100 Traverse 60/100 Transom 60/100
36 mm	1,2 W/m ² K	1,3 W/m ² K
40 mm	1,1 W/m ² K	1,2 W/m ² K
45 mm	1,0 W/m ² K	1,1 W/m ² K
50 mm	0,96 W/m ² K	1,0 W/m ² K
55 mm	0,91 W/m ² K	0,98 W/m ² K
60 mm	0,88 W/m ² K	0,95 W/m ² K
65 mm	0,86 W/m ² K	0,93 W/m ² K
70 mm	0,85 W/m ² K	0,92 W/m ² K

Der Einfluss der Schraubenbefestigung in Höhe von 0,3 W/m²K ist berücksichtigt.

L'influence de la fixation à vis de 0,3 W/m²K est prise en compte.

The 0,3 W/m²K influence of the screw fixing is taken into account.

System-Hinweise

Remarques concernant les systèmes

System instructions

VISS RC4

VISS RC4

VISS RC4

VISS Basic Fassade
50 mm / 60 mm**VISS Basic façade**
50 mm / 60 mm**VISS Basic façade**
50 mm / 60 mm U_f -Werte nach EN 10077-2Valeurs U_f selon EN 10077-2 U_f values according to 10077-2

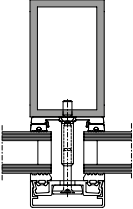
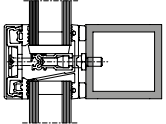
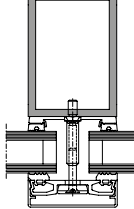
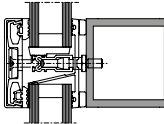
				
Glas Verre Glass	Pfosten 50/80/4 Montant 50/80/4 Mullion 50/80/4	Riegel 50/50/4 Traverse 50/50/4 Transom 50/50/4	Pfosten 60/80/4 Montant 60/80/4 Mullion 60/80/4	Riegel 60/60/4 Traverse 60/60/4 Transom 60/60/4
36 mm	1,7 W/m ² K	1,7 W/m ² K	1,6 W/m ² K	1,6 W/m ² K
40 mm	1,7 W/m ² K	1,7 W/m ² K	1,6 W/m ² K	1,6 W/m ² K
45 mm	1,6 W/m ² K	1,6 W/m ² K	1,5 W/m ² K	1,5 W/m ² K
50 mm	1,6 W/m ² K	1,6 W/m ² K	1,5 W/m ² K	1,5 W/m ² K
55 mm	1,6 W/m ² K	1,6 W/m ² K	1,4 W/m ² K	1,4 W/m ² K
60 mm	1,5 W/m ² K	1,5 W/m ² K	1,4 W/m ² K	1,4 W/m ² K
65 mm	1,5 W/m ² K	1,5 W/m ² K	1,4 W/m ² K	1,4 W/m ² K
70 mm	1,4 W/m ² K	1,4 W/m ² K	1,3 W/m ² K	1,3 W/m ² K

Der Einfluss der Schraubenbefestigung in Höhe von 0,25 W/m²K ist berücksichtigt.

L'influence de la fixation à vis de 0,25 W/m²K est prise en compte.

The 0,25 W/m²K influence of the screw fixing is taken into account.

VISS Basic HI Fassade
 50 mm / 60 mm
 mit Dämmprofil

VISS Basic HI façade
 50 mm / 60 mm
 avec noyau isolant

VISS Basic HI façade
 50 mm / 60 mm
 with insulating core

U_f-Werte nach EN 10077-2

Valeurs U_f selon EN 10077-2

U_f values according to 10077-2

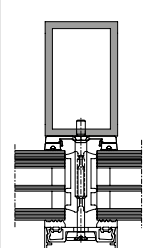
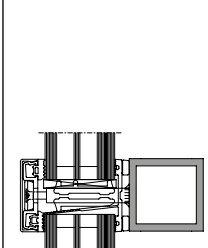
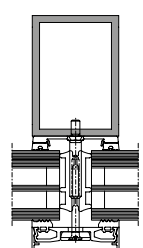
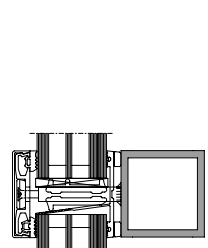
				
Glas Verre Glass	Pfosten 50/80/4 Montant 50/80/4 Mullion 50/80/4	Riegel 50/50/4 Traverse 50/50/4 Transom 50/50/4	Pfosten 60/80/4 Montant 60/80/4 Mullion 60/80/4	Riegel 60/60/4 Traverse 60/60/4 Transom 60/60/4
36 mm	1,2 W/m ² K	1,2 W/m ² K	1,1 W/m ² K	1,2 W/m ² K
40 mm	1,1 W/m ² K	1,1 W/m ² K	1,0 W/m ² K	1,1 W/m ² K
45 mm	0,99 W/m ² K	1,1 W/m ² K	0,97 W/m ² K	1,0 W/m ² K
50 mm	0,93 W/m ² K	1,0 W/m ² K	0,91 W/m ² K	0,97 W/m ² K
55 mm	0,88 W/m ² K	0,95 W/m ² K	0,87 W/m ² K	0,92 W/m ² K
60 mm	0,85 W/m ² K	0,92 W/m ² K	0,83 W/m ² K	0,89 W/m ² K
65 mm	0,84 W/m ² K	0,91 W/m ² K	0,81 W/m ² K	0,87 W/m ² K
70 mm	0,84 W/m ² K	0,91 W/m ² K	0,81 W/m ² K	0,86 W/m ² K

Der Einfluss der Schraubenbefestigung in Höhe von 0,25 W/m²K ist berücksichtigt.

L'influence de la fixation à vis de 0,25 W/m²K est prise en compte.

The 0,25 W/m²K influence of the screw fixing is taken into account.

Lieferprogramm
VISS RC4

Code A = Änderungen
Code E = Ergänzungen
Code R = Redaktionelle Korrektur
Code T = Technische Korrektur

Version 04/2022
Artikelnummer K1214195

Programme de livraison
VISS RC4

Code A = Modifications
Code E = Compléments
Code R = Correction rédactionnelle
Code T = Correction technique

Version 04/2022
Numéro d'article K1214195

Sales range
VISS RC4

Code A = Modifications
Code E = Supplements
Code R = Editorial correction
Code T = Technical correction

Version 04/2022
Item number K1214195

Seite	Code	Datum	Erläuterung
Page	Code	Date	Explication
Page	Code	Date	Explanation
40	E	02/2024	Tabelle ergänzt Tableau complété Table supplemented

Grafische Planungsdaten wie z.B. Anwendungsbeispiele, Konstruktionsdetails, Anschlüsse am Bau, die in unseren physischen oder elektronischen Dokumentationsunterlagen enthalten sind, sind schematische Darstellungen. Gleiches gilt für digitale Medien wie CAD Dateien oder BIM Modelle.

Sie sollen den ausführenden Metallbauer und/oder Fachplaner bei der Planung und Ausführung eines Projektes unterstützen. Sie sind im konkreten Anwendungsfall durch den ausführenden Metallbauer und/oder Fachplaner auf die Verwendbarkeit im konkreten betroffenen Projekt hinsichtlich rechtlichen/regulatorischen aber auch technischen objektspezifischen Anforderungen zu überprüfen und ggfs. eigenverantwortlich anzupassen.

Bei der Überprüfung, der spezifischen Planung und der Umsetzung sind die objektspezifischen Rahmenbedingungen (Material der Bausubstanz, Dimension des Einbauelements, Farbe, Exposition, Lasteinwirkung, etc.) sowie der geltende Stand der Technik einschliesslich aller anwendbaren Normen und technischen Richtlinien eigenverantwortlich zu beachten.

Falls das vorliegende Dokument Differenzen zur aktuellen deutschen Version (Artikel Nr. K1214195 aufweist, gilt in jedem Fall der deutsche Originaltext in der jeweils geltenden Fassung im Jansen Docu Center.

Alle Ausführungen dieser Dokumentation haben wir sorgfältig und nach bestem Wissen zusammengestellt. Wir können aber keine Verantwortung für die Benutzung der vermittelten Vorschläge und Daten übernehmen. Wir behalten uns technische Änderungen ohne Vorankündigung vor.

Les données de planification graphiques, comme les exemples d'application, détails de construction et raccordements au bâtiment, fournies dans notre documentation physique et numérique sont des représentations schématiques. Il en va de même pour les médias numériques comme les fichiers CAD ou modèles BIM.

Leur but est de faciliter la planification et réalisation d'un projet par les constructeurs métalliques et/ou concepteurs. Concrètement, elles doivent être vérifiées par le constructeur métallique et/ou le concepteur et, le cas échéant, modifiées de son propre chef pour s'assurer qu'elles concordent avec le projet concerné et qu'elles répondent aux exigences techniques spécifiques ainsi qu'aux dispositions légales et réglementaires.

Lors de la vérification, de la planification spécifique et de la mise en œuvre, il y a lieu de tenir compte des conditions spécifiques à l'objet (matériaux du bâtiment, dimension de l'élément d'insert, couleur, exposition, effet de charge, etc.) ainsi que de l'état actuel de la technique, y compris toutes les normes et directives techniques applicables.

En cas de divergence entre le présent document et la version allemande (no d'article K1214195), c'est dans tous les cas le texte original allemand qui prévaut dans sa version actuelle disponible dans le Jansen Docu Center.

Nous avons apporté le plus grand soin à l'élaboration de cette documentation. Cependant, nous déclinons toute responsabilité pour l'utilisation faite de nos propositions et de nos données.

Nous nous réservons le droit de procéder à des modifications techniques sans préavis.

Graphical planning data such as application examples, construction details, connections on site that are contained in our physical or electronic documentation components are schematic representations. The same applies to digital media such as CAD files or BIM models. They are intended to support the metal worker and/or design engineer in planning and executing projects. In the specific case of application they are to be checked by the metal worker and/or design engineer in terms of their usability in the specific project concerned with regard to legal/regulatory and technical property-specific requirements and adjusted if necessary at the latter's own responsibility.

The property-specific underlying conditions (construction material, dimensions of installation element, colour, exposure, load effect etc.) and current state of the art including all applicable norms and technical guidelines are to be taken into consideration at the metal worker and/or design engineer's own responsibility during the review, specific planning and implementation.

If there are any differences between this document and the current German version (item number K1214195), the latest version of the original German text in the Jansen Docu Center shall prevail.

All the information contained in this documentation is given to the best of our knowledge and ability. However, we decline all responsibility for the use made of these suggestions and data.

We reserve the right to effect technical modifications without prior warning.

Jansen AG

Steel Systems
Industriestrasse 34
9463 Oberriet
Schweiz
jansen.com

JANSEN
METALFORM

VISS RC4 Einbruchhemmung

Lieferprogramm

VISS RC4 Anti-effraction

Programme de livraison

VISS RC4 Burglar protection

Sales range

Lieferprogramm
VISS RC4

Programme de livraison
VISS RC4

Sales range
VISS RC4

Version 04/2022
Artikelnummer K1214195

Version 04/2022
Numéro d'article K1214195

Version 04/2022
Item number K1214195

Eine Liste der aktuellen
Änderungen und Ergänzungen
finden Sie am Ende des Kataloges!

Une liste des dernières
modifications et ajouts est
disponible à la fin du catalogue!

A table of actual modifications
and additions can be found at
the end of the catalogue!

Bei grau hinterlegten Artikeln
muss die Verfügbarkeit angefragt
werden.

Pour les produits marqués en gris,
la disponibilité doit être demandée.

Items which are marked in grey,
the stock availability needs to be
inquired.

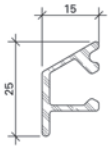

000.000

Wetterschenkel
Aluminium roh

Gewicht 0,266 kg/m
U = 0,100 m²/m
P = 0,034 m²/m

Länge 6 m

000.000

Renvoi d'eau
aluminium brut

poids 0,266 kg/m
U = 0,100 m²/m
P = 0,034 m²/m

Longueur 6 m

000.000

Weatherbar
aluminium mill finish

weight 0,266 kg/m
U = 0,100 m²/m
P = 0,034 m²/m

Length 6 m

Artikel, welche rot durchgestrichen
sind, wurden aus dem Sortiment
genommen.

Les articles barrés en rouge ont
été retirés de la gamme.

Articles that have a red line through
them have been removed from the
product range.

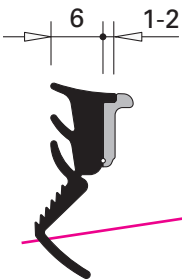

000.000

Glasdichtung
mit Abreisstege
EPDM, schwarz,
für Glasleistenseite

Einsatz siehe Seiten 34/35

VE = 100 m

000.000

Joint de vitrage
avec partie déchirable
EPDM, noir,
pour côté parclose

Utilisation voir pages 34/35

UV = 100 m

000.000

Glazing weatherstrip
with detachable strip
EPDM, black,
for glazing bead side

Application see pages 34/35

PU = 100 m

Inhaltsverzeichnis		VISS RC4
Sommaire		VISS RC4
Content		VISS RC4

Systemübersicht	Sommaire du système	Summary of system	2
Systembeschreibung Zulassungen	Description du système Homologations	System description Authorisations	

Profilsortiment	Assortiment de profilé	Range of profiles	6
Profilübersicht Zubehör	Sommaire des profilés Accessoires	Summary of profiles Accessories	

Beispiele	Exemples	Examples	26
Schnittpunkte Anwendungsbeispiele Konstruktionsdetails Anschlüsse am Bau	Coupes de détails Exemples d'application Détails de construction Raccords au mur	Section details Examples of applications Construction details Attachment to structure	

System-Hinweise	Remarques concernant les systèmes	System instructions	46
------------------------	--	----------------------------	-----------

VISS RC beinhaltet die Ertüchtigung der VISS Fassade zu einer einbruchhemmenden Lösung bis RC4. Dies wird durch eine geringe Anzahl an zusätzlichen Komponenten erreicht. Optisch identisch zur Standard VISS Fassade, lässt die VISS RC Konstruktion keine sichtbare Einbruchhemmung erkennen. Die VISS RC Lösung kann mit dem bestehenden VISS System und VISS Basic System in den Ansichtsbreiten 50 und 60 mm kombiniert werden.

Somit lassen sich unterschiedliche Anforderungen für ein Objekt, in einheitlicher Ansicht, realisieren. Zudem ist VISS RC kombinierbar mit den einbruchhemmenden Lösungen der Jansen Tür- und Fenster-Reihe.

Folgende Vorteile bietet Ihnen die einbruchhemmende Lösung VISS RC:

- Optisch identisch zur Standard VISS Fassade
- Keine sichtbare Einbruchhemmung erkennbar
- Glas- und Paneelgrößen ab 500 x 500 mm bis unbegrenzt
- Füllelementstärken von 23 bis 70 mm (Gläser müssen mindestens eine Sicherheitsstufe von P6B aufweisen)
- Geprüft Angriffseite – aussen und innen (Ausbruchhemmung)
- Kombinierbar mit der Standard VISS Fassade
- Schlagregendichtheit, Luftdurchlässigkeit und Widerstand bei Windlast analog der Standard VISS Fassade
- U_f -Wert ab 0.81 W/m²K
- Monogläser sowie Zwei- und Dreifachisoliertgläser bis 70 mm Glasstärke möglich
- Kombination mit Einselementen aus Janisol, Janisol HI, Janisol Arte und Jansen-Economy 50/60 möglich
- CE-Kennzeichnung

VISS RC comprend le renforcement de la façade VISS pour en faire une solution anti-effraction jusqu'à RC4. Ceci est obtenu à l'aide d'un petit nombre de composants supplémentaires. La construction VISS RC, qui est optiquement identique à la façade VISS standard, ne laisse apparaître aucun élément anti-effraction visible. La solution VISS RC peut être combinée avec le système VISS existant et le système VISS Basic dans les largeurs de face 50 et 60 mm. Il est ainsi possible de réaliser les différentes exigences pour un ouvrage avec une face identique. De plus, VISS RC peut être combiné avec les solutions anti-effraction de la série de portes et fenêtres Jansen.

La solution antieffraction VISS RC offre en outre les avantages suivants:

- Optique identique à celle de la façade VISS standard
- Aucune protection anti-effraction détectable
- Tailles de verre et de panneaux à partir de 500 x 500 mm jusqu'à une taille illimitée
- Éléments de remplissage de 23 à 70 mm d'épaisseur (Les verres doivent assurer une sécurité de niveau P6B au minimum)
- Testé aile – extérieur et intérieur (résistance breakout)
- Compatible avec la façade VISS standard
- Étanchéité à la pluie battante, perméabilité à l'air et résistance à la charge de vent analogues à celles la façade VISS standard
- Valeur U_f à partir de 0.81 W/m²K
- Possibilité de verres simples ainsi que verres isolants doubles et triples jusqu'à 70 mm d'épaisseur de verre
- Possibilité de combinaison avec des éléments de remplissage Janisol, Janisol HI, Janisol Arte et Jansen-Economy 50/60
- Marquage CE

VISS RC includes the upgrade of the VISS façade to a burglar-resistant solution up to RC4. This is achieved with a small number of additional components. Identical appearance to the standard VISS façade so the VISS RC structure shows no visible signs of burglar resistance. The VISS RC solution can be combined with the existing VISS system and VISS Basic System with face widths of 50 and 60 mm.

This means that different requirements for a property can be implemented whilst maintaining a uniform appearance. The VISS RC can also be combined with the burglar-resistant solutions in Jansen's door and window series.

The burglar-resistant VISS RC solution offers the following advantages:

- Visually identical to the standard VISS facade
- No visible burglar-resistance devices
- Glass and panel sizes from 500 x 500 mm up to unlimited
- Infill panels from 23 to 70 mm (The panes of glass must have a security level of at least P6B)
- Tested attack side – outside and inside (break out resistance)
- Combines with the standard VISS facade
- Tightness against heavy rain, air permeability and resistance to wind load similar to the standard VISS facade
- U_f value from 0.81 W/m²K
- Monoglass and double- and triple-glazed insulation glass up to 70 mm thickness possible
- Can be combined with Janisol, Janisol HI, Janisol Arte and Jansen-Economy 50/60 insert elements
- CE marking

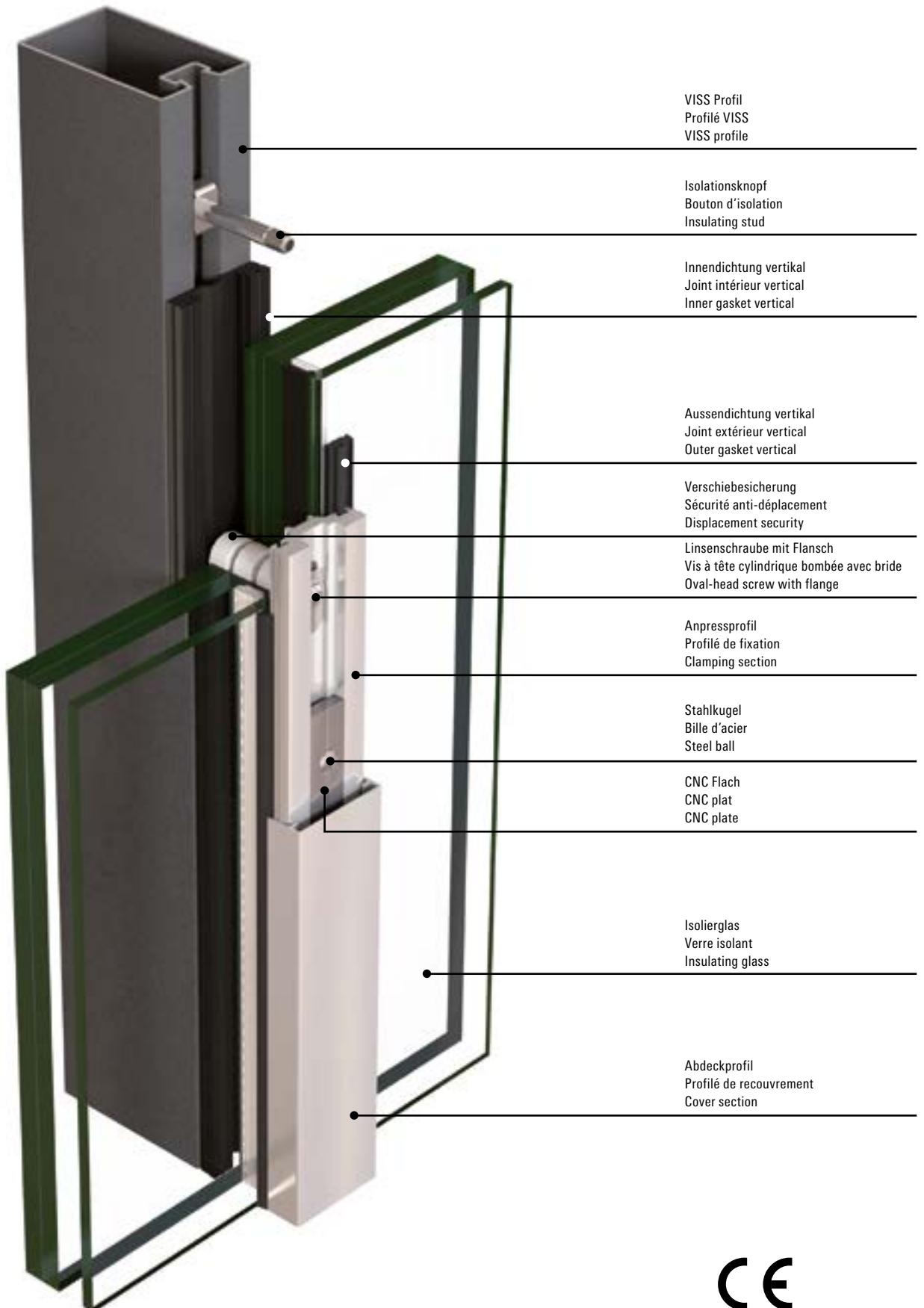

Prüfungen (Prüfnorm) Essais (Norme d'essai) Tests (Test standard)	Klassifizierungs-Norm Norme de classification Classification standard	Werte Valeurs Values
 <p>Schlagregendichtheit (EN 12155) Étanchéité à la pluie battante (EN 12155) Watertightness (EN 12155)</p>	EN 12154	RE 1200
 <p>Widerstand bei Windlast (EN 12179) Résistance à la pression du vent (EN 12179) Resistance to wind load (EN 12179)</p>	EN 13116	Bemessungslast 2 kN/m ² Charge de calcul 2 kN/m ² Designed load 2 kN/m ²
 <p>Luftdurchlässigkeit (EN 12153) Perméabilité à l'air (EN 12153) Air permeability (EN 12153)</p>	EN 12152	Klasse AE Classe AE Class AE
 <p>Wärmedurchgangskoeffizient (EN 13947) Transmission thermique (EN 13947) Thermal production (EN 13947)</p>	EN ISO 10077-2	ab $U_t > 0,84 \text{ W/m}^2\text{K}$ dès $U_t > 0,84 \text{ W/m}^2\text{K}$ from $U_t > 0,84 \text{ W/m}^2\text{K}$
 <p>Einbruchhemmung Anti-effraction Burglar resistance</p>	EN 1627	Klasse RC4 (Glas min. P6B) Classe RC4 (Verre min. P6B) Class RC4 (Glass min. P6B)
 <p>Stoßfestigkeit Résistance au chocs Impact strength</p>	EN 14019	Klasse E5 / I5 Classe E5 / I5 Class E5 / I5

Jansen Docu Center

Die Plattform zum effizienten Arbeiten mit Jansen Dokumentationen. Im Jansen Docu Center stehen alle Produktinformationen jederzeit digital in der aktuellsten Version zur Verfügung: von Architekten-Informationen über Bestell- und Fertigungskatalogen bis hin zu Anleitungen und Prospekten sowie Videos.

Die Inhalte können einfach und schnell aufgerufen werden. Ein für den Anwender komfortables papierloses Arbeiten, das zahlreiche Vorteile bietet.

Jansen Docu Center

La plate-forme pour travailler efficacement avec les documentations Jansen. Le Jansen Docu Center met à votre disposition les informations sur les produits, en format numérique et dans une version actualisée: des catalogues de commande et de fabrication aux instructions et prospectus, en passant par les informations destinées aux architectes et vidéos.

Les contenus sont facilement et rapidement accessibles. Une manière de travailler confortable et offrant de nombreux avantages.

Jansen Docu Center

The platform for working efficiently with Jansen documentation. The latest version of all the product information is available digitally at any time in the Jansen Docu Center – from order and fabrication manuals to architect information, instructions and brochures and videos.

The content can be retrieved quickly and easily. The user can work conveniently without paper, which has numerous benefits.

Download CAD Daten

DXF

DWG

Sie können die Zeichnungen in den Formaten DXF und/oder DWG herunterladen. Klicken Sie auf das entsprechende Icon und der Download erfolgt.

Die Hinweise «Artikelbibliothek/Türbeschläge/Fensterbeschläge» bedeuten, dass Sie mit einem Klick die gesamte Artikelbibliothek des entsprechenden Systems herunterladen (Profile, Beschläge, Glasleisten, Zubehör etc.).

Télécharger fichiers DAO

DXF

DWG

Vous pouvez télécharger les dessins aux formats DXF et/ou DWG. Cliquez sur l'icône correspondante et le téléchargement s'effectuera.

Les indications «Bibliothèque des articles/Ferures de porte/Ferrures de fenêtres» signifie que vous téléchargez la totalité de la bibliothèque des articles du système donné (profilés, ferrures, parcloles, accessoires etc.).

Download CAD files

DXF

DWG

You can download the drawings in DXF and/or DWG format. Click on the relevant icon to begin the download.

The items «Article library/Door fittings/Window fittings» means that you download the entire article library for the corresponding system with one click (profiles, fittings, glazing beads, accessories etc.).

Profile 50 mm (Massstab 1:3)

Profils 50 mm (échelle 1:3)

Profiles 50 mm (scale 1:3)

VISS RC4

VISS RC4

VISS RC4

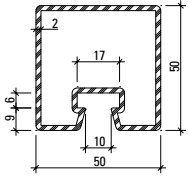

76.694
76.694 Z

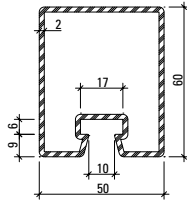

76.671
76.671 Z

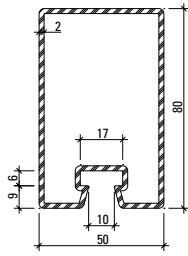

76.696
76.696 Z

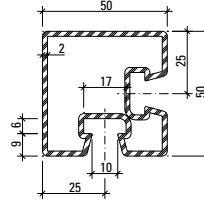

76.094

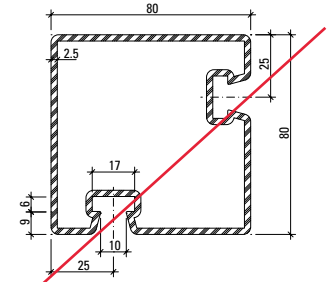

~~**76.096**~~

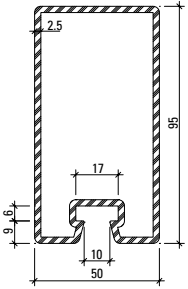

76.697
76.697 Z

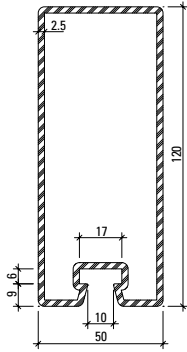

76.679
76.679 Z

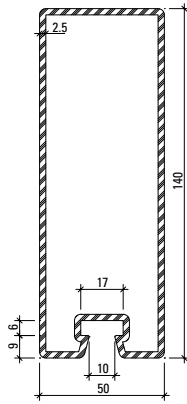

76.666
76.666 Z

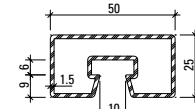

76.682

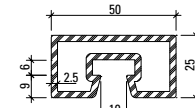

76.680

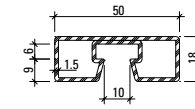

76.692

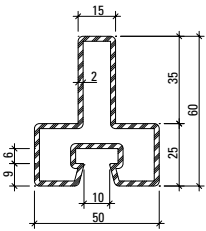

76.114

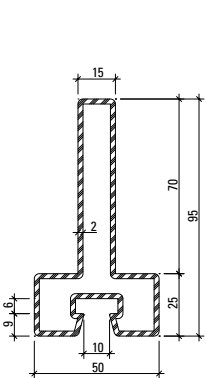

76.115

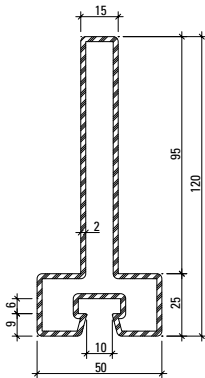

76.116

Profil-Nr.	G kg/m	F cm ²	I _x cm ⁴	W _x cm ³	I _y cm ⁴	W _y cm ³	U m ² /m	L mm
76.094	4,090	5,2	15,2	5,8	15,2	5,8	0,280	6000
76.096	7,437	9,5	83,8	20,5	83,8	20,5	0,391	6000
76.666	7,910	10,1	241,3	32,3	43,7	17,5	0,412	6500
76.671	3,860	4,9	23,3	7,2	17,3	6,9	0,260	6500
76.679	7,120	9,1	162,2	25,2	37,9	15,2	0,373	6500
76.680	3,390	4,3	3,2	2,4	11,1	4,4	0,182	6100
76.682	2,120	2,7	2,2	1,7	7,2	2,9	0,190	6000
76.692	1,900	2,5	0,9	1,0	5,9	2,4	0,176	6000
76.694	3,500	4,5	14,7	5,6	15,0	6,0	0,240	6500
76.696	4,450	5,7	47,6	11,1	21,9	8,8	0,300	6500
76.697	6,100	7,9	90,2	17,6	31,0	12,4	0,330	6500
76.114	3,820	4,9	15,4	4,1	9,8	3,9	0,251	6000
76.115	4,920	6,3	54,8	9,3	10,4	4,2	0,321	6000
76.116	5,710	7,3	105,0	14,3	10,8	4,3	0,371	6000

Profile 60 mm (Masstab 1:3)
 Profilés 60 mm (échelle 1:3)
 Profiles 60 mm (scale 1:3)

VISS RC4
 VISS RC4
 VISS RC4

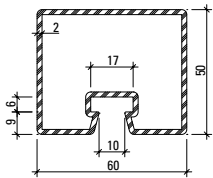

76.695
76.695 Z

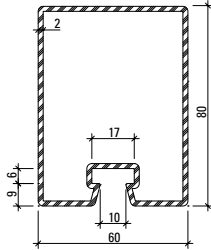

76.678
76.678 Z

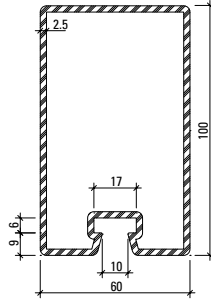

76.684
76.684 Z

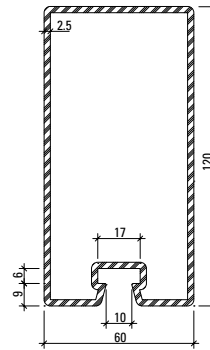

76.698
76.698 Z

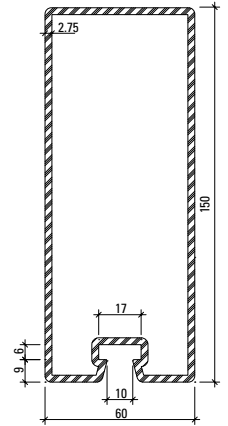

76.667
76.667 Z

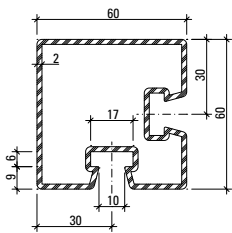

76.095

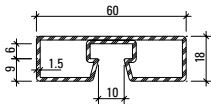

76.693

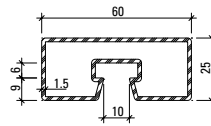

76.683

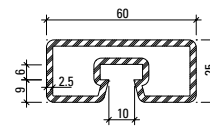

76.681

Artikelbibliothek
 Bibliothèque des articles
 Article library

DXF **DWG**

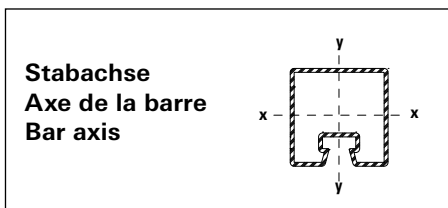

Profil-Nr.	G kg/m	F cm ²	I _x cm ⁴	W _x cm ³	I _y cm ⁴	W _y cm ³	U m ² /m	L mm
76.095	4,750	6,1	27,2	8,6	27,2	8,6	0,311	6000
76.667	9,530	12,1	342,8	43,0	75,1	25,0	0,452	6500
76.678	4,800	6,1	53,9	12,6	32,8	11,0	0,320	6500
76.681	3,790	4,8	3,8	2,9	17,3	5,8	0,202	6100
76.683	2,360	3,0	2,6	2,0	11,1	3,7	0,210	6000
76.684	6,730	8,6	114,1	21,3	48,3	16,1	0,352	6500
76.693	2,140	2,8	1,3	1,3	9,3	3,1	0,196	6000
76.695	3,800	4,9	17,2	6,5	22,9	7,6	0,260	6500
76.698	7,500	9,7	179,6	28,0	56,6	18,9	0,400	6500

Profile 60 mm (Massstab 1:3)

Profils 60 mm (échelle 1:3)

Profiles 60 mm (scale 1:3)

VISS RC4

VISS RC4

VISS RC4

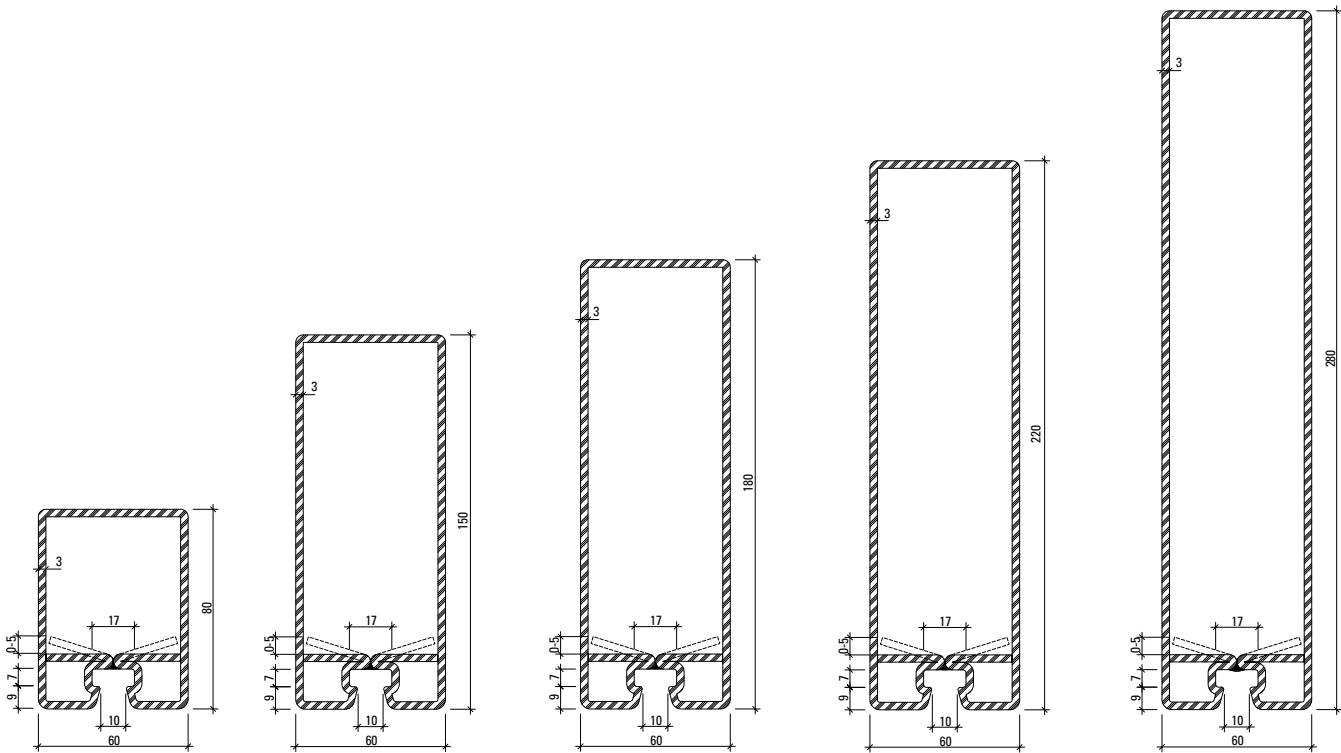

76.143 Z

76.144 Z

76.140 Z

76.141 Z

76.142 Z

Aufgrund von Fertigungstoleranzen kann die Lage des Rückbogens von 0 bis 5 mm variieren.

En raison des tolérances de fabrication, la position du segment coulé peut varier de 0 à 5 mm.

Due to fabrication tolerances, the position of the rear arch may vary between 0 and 5 mm.

Oberfläche/Werkstoff

Artikel-Nr.

ohne Zusatz = blank

mit Z = bandverzinkter Stahl

Surface/Matériau

No. d'article

sans supplément = brut

avec Z = bandes d'acier zinguées

Surface/Material

Part no.

without addition = bright

with Z = galvanised strip

Artikelbibliothek
Bibliothèque des articles
Article library

DXF

DWG

Profil-Nr.	G kg/m	F cm ²	I _x cm ⁴	W _x cm ³	I _y cm ⁴	W _y cm ³	U m ² /m	L mm
76.140 Z	12,946	16,47	649,2	64,3	100,0	33,2	0,516	8000
76.141 Z	14,833	18,87	1090,2	89,1	119,1	39,7	0,596	8000
76.142 Z	17,662	22,5	2041,7	132,7	148,4	49,5	0,716	10000
76.143 Z	8,340	10,62	80,4	17,9	50,8	16,9	0,316	6500
76.144 Z	11,630	14,82	406,0	47,9	85,0	28,3	0,456	6500

Deckprofil 50 mm (Masstab 1:3)
 Profils de recouvrement 50 mm (échelle 1:3)
 Cover sections 50 mm (scale 1:3)

VISS RC4
 VISS RC4
 VISS RC4

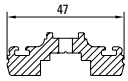

407.824

Aluminium-Anpressprofil, gestanz
 Langloch 6 x 30 mm, Abstand 150 mm

Profilé de fixation en aluminium, poinçonné
 Trous oblongs 6 x 30 mm, tous les 150 mm

Aluminium clamping section, punched
 Oblong hole 6 x 30 mm, distance apart 150 mm

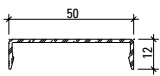

407.860

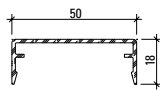

407.861

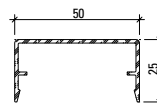

407.862

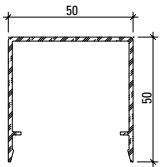

407.863

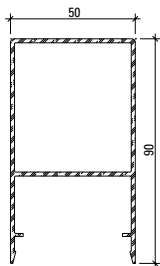

407.864

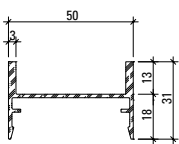

407.900

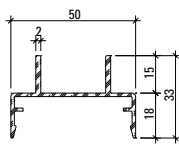

407.911

Werkstoff

Aluminium EN AW 6060 T66 roh, leicht eingeölt

Matériau

Aluminium EN AW 6060 T66 brut, légèrement huilé

Material

Aluminium EN AW 6060 T66 mill finish, slightly oiled

Profil-Nr.	G kg/m	U m ² /m	P m ² /m	L mm
407.824	1,079	0,164		6000
407.860	0,266	0,147	0,072	6000

Profil-Nr.	G kg/m	U m ² /m	P m ² /m	L mm
407.861	0,341	0,185	0,084	6000
407.862	0,394	0,213	0,098	6000
407.863	0,660	0,313	0,148	6000
407.864	1,344	0,360	0,228	6000
407.900	0,556	0,240	0,138	6000
407.911	0,510	0,245	0,146	6000

Deckprofile 50 mm (Massstab 1:3)
Profils de recouvrement 50 mm (échelle 1:3)
Cover sections 50 mm (scale 1:3)

VISS RC4
 VISS RC4
 VISS RC4

Edelstahl-Abdeckprofile
Werkstoff 1.4301 (AISI 304)
 geschliffen, Korn 220/240,
 mit Schutzfolie

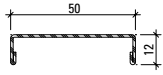

400.860

Profilé de recouvrement acier Inox
Qualité 1.4301 (AISI 304)
 meulé, degré 220/240,
 avec feuille de protection

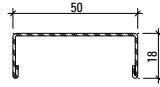

400.861

Stainless steel cover sections
Material 1.4301 (AISI 304)
 polished, grain 220/240,
 with protective film



Edelstahl-Abdeckprofile
Werkstoff 1.4401 (AISI 316)
 geschliffen, Korn 220/240,
 mit Schutzfolie

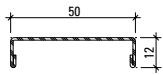

400.862

Profilé de recouvrement acier Inox
Qualité 1.4401 (AISI 316)
 meulé, degré 220/240,
 avec feuille de protection

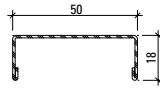

400.863

Stainless steel cover sections
Material 1.4401 (AISI 316)
 polished, grain 220/240,
 with protective film



Profil-Nr.	G kg/m	L mm
400.860	0,644	6000
400.861	0,734	6000

Profil-Nr.	G kg/m	L mm
400.862	0,652	6000
400.863	0,744	6000

Deckprofile 60 mm (Masstab 1:3)
Profils de recouvrement 60 mm (échelle 1:3)
Cover sections 60 mm (scale 1:3)

VISS RC4
 VISS RC4
 VISS RC4

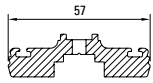

407.826

Aluminium-Anpressprofil, gestanzt
 Langloch 6 x 30 mm, Abstand 150 mm

Profilé de fixation en aluminium, poinçonné
 Trous oblongs 6 x 30 mm, tous les 150 mm

Aluminium clamping section, punched
 Oblong hole 6 x 30 mm, distance apart 150 mm

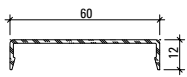

407.865

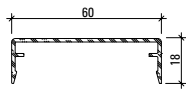

407.866

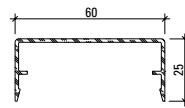

407.867

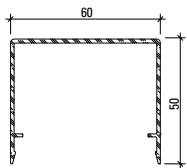

407.868

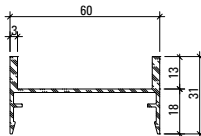

407.901

Werkstoff

Aluminium EN AW 6060 T66 roh, leicht eingeölt

Matériau

Aluminium EN AW 6060 T66 brut, légèrement huilé

Material

Aluminium EN AW 6060 T66 mill finish, slightly oiled

Profil-Nr.	G kg/m	U m ² /m	P m ² /m	L mm
407.826	1,390	0,186		6000
407.865	0,304	0,167	0,082	6000
407.866	0,379	0,205	0,094	6000
407.867	0,432	0,223	0,108	6000

Profil-Nr.	G kg/m	U m ² /m	P m ² /m	L mm
407.868	0,750	0,330	0,160	6000
407.901	0,590	0,255	0,148	6000

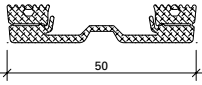

455.537

Innendichtung vertikal
50 mm breit, EPDM schwarz

VE = 50 m

455.537

Joint intérieur vertical
largeur 50 mm, EPDM noir

UV = 50 m

455.537

Inner gasket, vertical
50 mm wide, EPDM black

PU = 50 m

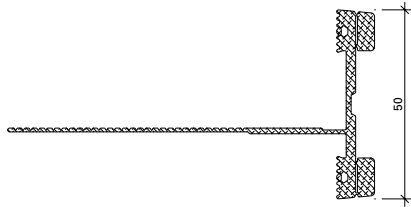

455.558

Innendichtung horizontal
50 mm breit, EPDM schwarz

VE = 50 m

455.558

Joint intérieur horizontal
largeur 50 mm, EPDM noir

UV = 50 m

455.558

Inner gasket, horizontal
50 mm wide, EPDM black

PU = 50 m

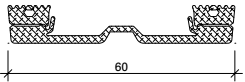

455.538

Innendichtung vertikal
60 mm breit, EPDM schwarz

VE = 50 m

455.538

Joint intérieur vertical
largeur 60 mm, EPDM noir

UV = 50 m

455.538

Inner gasket, vertical
60 mm wide, EPDM black

PU = 50 m

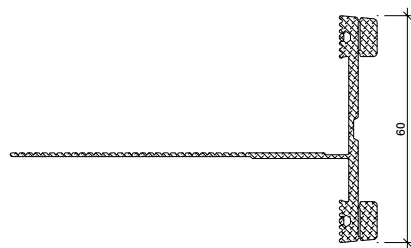

455.559

Innendichtung horizontal
60 mm breit, EPDM schwarz

VE = 50 m

455.559

Joint intérieur horizontal
largeur 60 mm, EPDM noir

UV = 50 m

455.559

Inner gasket, horizontal
60 mm wide, EPDM black

PU = 50 m



455.552

Aussendichtung
für Anpressprofile,
EPDM schwarz

VE = 50 m

Einsatz:
Riegel unten

455.552

Joint extérieur
pour profilé de fixation,
EPDM noir

UV = 50 m

Utilisation:
Traverse inférieur

455.552

Outer gasket
for clamping sections,
EPDM black

PU = 50 m

Application:
Transom bottom



455.553

Aussendichtung
für Anpressprofile,
EPDM schwarz

VE = 100 m

Einsatz:
Pfosten, Riegel oben

455.553

Joint extérieur
pour profilé de fixation,
EPDM noir

UV = 100 m

Utilisation:
Montant, traverse supérieur

455.553

Outer gasket
for clamping sections,
EPDM black

PU = 100 m

Application:
Mullion, transom top



455.565

Ausgleichsdichtung 2 mm
EPDM schwarz,
für Innendichtungen 455.537/
455.538/455.558/455.559

VE = 50 m

455.565

Joint de compensation 2 mm
EPDM noir, pour joint
intérieur 455.537/
455.538/455.558/455.559

UV = 50 m

455.565

Compensating gasket 2 mm
EPDM black,
for inner gasket 455.537/
455.538/455.558/455.559

PU = 50 m



455.566

Ausgleichsdichtung 4 mm
EPDM schwarz,
für Innendichtungen 455.537/
455.538/455.558/455.559

VE = 50 m

455.566

Joint de compensation 4 mm
EPDM noir, pour joint
intérieur 455.537/
455.538/455.558/455.559

UV = 50 m

455.566

Compensating gasket 4 mm
EPDM black,
for inner gasket 455.537/
455.538/455.558/455.559

PU = 50 m



455.567

Ausgleichsdichtung 6 mm
EPDM schwarz,
für Innendichtungen 455.537/
455.538/455.558/455.559

VE = 50 m

455.567

Joint de compensation 6 mm
EPDM noir, pour joint
intérieur 455.537/
455.538/455.558/455.559

UV = 50 m

455.567

Compensating gasket 6 mm
EPDM black,
for inner gasket 455.537/
455.538/455.558/455.559

PU = 50 m

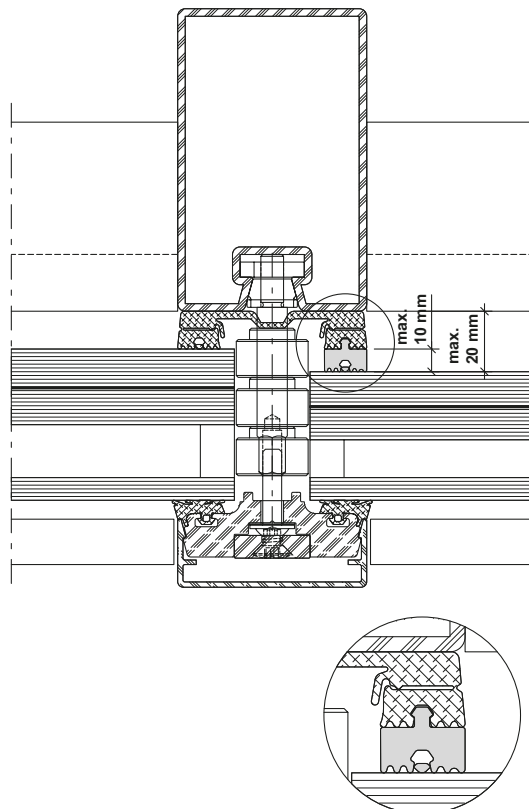

Es können maximal 2 Ausgleichsdichtungen aufgesteckt werden, wobei eine Erhöhung von 10 mm nicht überschritten werden darf.

Achtung:

Bei der Verwendung der Ausgleichsdichtung ist nur die Einbruchhemmung bei Angriffseite von aussen gegeben.

Il est possible d'ajouter au maximum 2 joints de compensation, sans dépasser un rehaussement de 10 mm.

Attention:

Quand un joint de compensation est utilisé, seul le côté exposé vers l'extérieur jouit de la protection anti-effraction.

A maximum of 2 compensating gaskets can be inserted, provided that the overall depth of the gasket does not exceed 10 mm.

Attention:

If a compensating gasket is used then burglar resistance is only provided to an attack side from the outside.

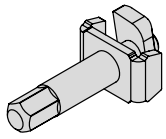

452.588 F = 23 - 33 mm
452.589 F = 34 - 52 mm
452.590 F = 53 - 67 mm
452.591 F = 68 - 70 mm

Befestigungsanker
Edelstahl

VE = 50 Stück

Einsatz siehe Seite 23

452.588 F = 23 - 33 mm
452.589 F = 34 - 52 mm
452.590 F = 53 - 67 mm
452.591 F = 68 - 70 mm

Boulon-support
acier Inox

UV = 50 pièces

Utilisation voir page 23

452.588 F = 23 - 33 mm
452.589 F = 34 - 52 mm
452.590 F = 53 - 67 mm
452.591 F = 68 - 70 mm

Supporting bolt
stainless steel

PU = 50 pieces

Application see page 23



452.470 F = 23 - 29 mm
452.471 F = 30 - 42 mm

Traganker
Edelstahl 1.4305, mit vormontiertem Keil und Nutenstein, zum Abtragen der Füllelement-Gewichte.

VE = 20 Stück

Einsatz:
siehe Seite 23

452.470 F = 23 - 29 mm
452.471 F = 30 - 42 mm

Boulon-support
acier Inox, avec cale prémontée et clameau, pour supporter le poids du remplissage.

UV = 20 pièces

Utilisation:
voir page 23

452.470 F = 23 - 29 mm
452.471 F = 30 - 42 mm

Supporting bolt
stainless steel, with pre-assembled key and tenon block, to support weight of infill panel.

PU = 20 pieces

Application:
see page 23



452.513 18-20 mm
452.514 21-25 mm
452.515 26-35 mm
452.516 36-39 mm
452.420 40-44 mm
452.517 45-60 mm
452.421 61-70 mm

Schraubbolzen

Edelstahl 1.4305,
Aussengewinde M6,
selbstsichernd/selbstabdichtend,
6-Kant SW 11 mm,
mit Innengewinde M5

VE = 100 Stück

Einsatz:
siehe Seite 24

452.513 18-20 mm
452.514 21-25 mm
452.515 26-35 mm
452.516 36-39 mm
452.420 40-44 mm
452.517 45-60 mm
452.421 61-70 mm

Goujon à visser

acier Inox 1.4305, filetage
extérieur M6, auto-sécurisant/
auto-étanchant, 6-pans
SW 11 mm, pour la fixation
du vitrage, avec filetage
intérieur M5

UV = 100 pièces

Utilisation:
voir page 24

452.513 18-20 mm
452.514 21-25 mm
452.515 26-35 mm
452.516 36-39 mm
452.420 40-44 mm
452.517 45-60 mm
452.421 61-70 mm

Screw bolt

stainless steel 1.4305,
external thread M6, self-locking
and sealing, Hexagonal size
11 mm, for glazing fixturing, with
internal thread M5

PU = 100 pieces

Application:
see page 24



452.520 Länge 23 mm
452.521 Länge 30 mm

Schraub-Traganker

Edelstahl 1.4305,
Aussengewinde M6,
selbstsichernd/selbstabdichtend,
6-Kant SW 11 mm

VE = 20 Stück

Einsatz:
siehe Seite 24

452.520 Longueur 23 mm
452.521 Longueur 30 mm

Boulon-support à visser

acier Inox 1.4305,
filetage extérieur M6,
auto-sécurisant/auto-étanchant,
6-pans SW 11 mm

UV = 20 pièces

Utilisation:
voir page 24

452.521 Length 23 mm
452.521 Length 30 mm

Screw supporting bolt

stainless steel 1.4305,
external thread M6, self-locking
and sealing, Hexagonal size
11 mm

PU = 20 pieces

Application:
see page 24



555.298 Edelstahl 1.4567
555.299 Stahl verzinkt

Blindnietmutter M6

mit kleinem Senkkopf,
für Wandstärken 1,5 – 3,0 mm,
Bohrdurchmesser 9,1 mm

VE = 100 Stück

Einsatz:
für Wandstärken Tragkonstruk-
tion < 3,0 mm, kein Ansenken
der Bohrung erforderlich

555.298 Acier Inox 1.4567
555.299 Acier zingué

Ecrous aveugle M6

avec petite tête fraisée,
pour épaisseurs 1,5 – 3,0 mm,
diamètre de perçage 9,1 mm

UV = 100 pièces

Utilisation:
pour épaisseur de paroi
< 3,0 mm, sans chanfreinage
du perçage

555.298 Stainless steel 1.4567
555.299 Steel galvanised

Blind rivet M6

with small countersunk head,
by wall thickness of 1,5 – 3,0 mm,
bore diameter 9,1 mm

PU = 100 pieces

Application:
for supporting structures with
wall thickness < 3,0 mm,
no countersunk necessary



452.501 18-20 mm
452.502 21-25 mm
452.503 26-35 mm
452.504 36-39 mm
452.417 40-44 mm
452.505 45-60 mm
452.418 61-70 mm

Schweissbolzen
für Bolzenschweißgerät
(Hubzündung), Edelstahl 1.4307,
mit Innengewinde M5

VE = 100 Stück

Einsatz:
siehe Seite 25

452.501 18-20 mm
452.502 21-25 mm
452.503 26-35 mm
452.504 36-39 mm
452.417 40-44 mm
452.505 45-60 mm
452.418 61-70 mm

Goujon à souder
pour appareil à souder des
goujons (arc tiré), acier Inox
1.4307, pour la fixation
du vitrage, avec filetage
intérieur M5

UV = 100 pièces

Utilisation:
voir page 25

452.501 18-20 mm
452.502 21-25 mm
452.503 26-35 mm
452.504 36-39 mm
452.417 40-44 mm
452.505 45-60 mm
452.418 61-70 mm

Welding stud
for drawn arc stud welders,
stainless steel 1.4307,
for glazing fixturing,
with internal thread M5

PU = 100 pieces

Application:
see page 25



452.508 Länge 23 mm
452.509 Länge 30 mm

Schweiss-Traganker
für Bolzenschweißgerät (Hub-
zündung), Edelstahl 1.4307

VE = 20 Stück

Einsatz:
siehe Seite 25

452.508 Longueur 23 mm
452.509 Longueur 30 mm

Boulon-support à souder
pour appareil à souder des
goujons (arc tiré), acier Inox
1.4307

UV = 20 pièces

Utilisation:
voir page 25

452.508 Length 23 mm
452.509 Length 30 mm

Welding supporting bolt
for drawn arc stud welders,
stainless steel 1.4307

PU = 20 pieces

Application:
see page 25



452.540
Schutzkappe
aus flexiblem Kunststoff,
hitzebeständig bis ca. 250°C,
mehrfach verwendbar

VE = 100 Stück

Einsatz:
zum Schutz der Schweissbolzen
bzw. Schweiss-Traganker
während der Oberflächen-
behandlung

452.540
Capuchon de protection
en matière plastique flexible,
résistant à la chaleur jusqu'à env.
250°C, utilisable plusieurs fois

UV = 100 pièces

Utilisation:
pour la protection des goujons à
souder resp. boulons support à
souder pendant le traitement de
surface

452.540
Protective cap
out of flexible synthetic material,
heat resistant up to 250°C,
multiple usable

PU = 100 pieces

Application:
to protect welding studs resp.
welding support bolts during
surface treatment

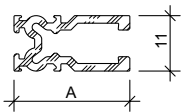

Falzprofil
Aluminium,
für Glasauflage

VE = 6 m

Artikel-Nr.	A mm	kg m	F mm
407.810	20	0,230	16-23
407.811	23	0,275	24-26
407.812	27	0,305	27-30
407.813	31	0,338	31-35
407.814	36	0,374	36-40

Einsatz:
siehe Seiten 23-25

Profilé de feuillure
aluminium,
pour support de verre

UV = 6 m

No d'article	A mm	kg m	F mm
407.810	20	0,230	16-23
407.811	23	0,275	24-26
407.812	27	0,305	27-30
407.813	31	0,338	31-35
407.814	36	0,374	36-40

Utilisation:
voir pages 23-25

Rebate section
aluminium,
for glazing supports

PU = 6 m

Code no.	A mm	kg m	F mm
407.810	20	0,230	16-23
407.811	23	0,275	24-26
407.812	27	0,305	27-30
407.813	31	0,338	31-35
407.814	36	0,374	36-40

Application:
see pages 23-25



455.423 65 mm
455.424 75 mm

Butyl-Dichtstück
zum Abdichten der Kreuz- und
Endpunkte der Innendichtungen.

VE = 50 Stück

455.423 65 mm
455.424 75 mm

Pièce de butyl
pour étancher les points de
croisée et les points T des joints
intérieurs.

UV = 50 pièces

455.423 65 mm
455.424 75 mm

Butyl sealing strip
for sealing the intersecting and
end points of the inner gaskets.

PU = 50 pieces



453.002 F = 20 - 26 mm
453.003 F = 27 - 30 mm
453.004 F = 31 - 35 mm
453.010 F = 36 - 40 mm

Tragklotz
GFK-PA schwarz

VE = 50 Stück

Einsatz:
siehe Seiten 23-25

453.002 F = 20 - 26 mm
453.003 F = 27 - 30 mm
453.004 F = 31 - 35 mm
453.010 F = 36 - 40 mm

Cale pour remplissage
GFK-PA noir

UV = 50 pièces

Utilisation:
voir pages 23-25

453.002 F = 20 - 26 mm
453.003 F = 27 - 30 mm
453.004 F = 31 - 35 mm
453.010 F = 36 - 40 mm

Glazing support
GFK-PA black

PU = 50 pieces

Application:
see pages 23-25

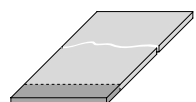

453.078
Tragklotz
PE schwarz, 80 x 6 mm,
zum selber Zuschneiden

VE = 1 Stück à 1000 mm

Einsatz:
siehe Seiten 23-25

453.078
Cale pour remplissage
PE noir, 80 x 6 mm,
à découper soi-même

UV = 1 pièce à 1000 mm

Utilisation:
voir pages 23-25

453.078
Glazing support
PE black, 80 x 6 mm
to be cut by suxtomer

PU = 1 piece, 1000 mm each

Application:
see pages 23-25

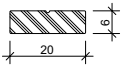

407.852

Edelstahl 1.4301 Flach
20x6 mm, mit Positionierungs-
kerbe, passend zu Aluminium-
Anpressprofil 407.824 und
407.826

Gewicht 0,320 kg/m

VE = 6 m

407.852

Plat, acier inox 1.4301
20x6 mm, avec entaille de
positionnement, convient pour
les profilés de fixation en
aluminium 407.824 et 407.826

poids 0,320 kg/m

UV = 6 m

407.852

Plate, stainless steel 1.4301
20x6 mm, with positioning
notch, suitable for aluminium
clamping sections 407.824 and
407.826

weight 0.320 kg/m

PU = 6 m



452.405

Verschiebesicherung
Qualität PA6, zur Sicherung
der Glasscheiben, passend
für Befestigungsanker, Schraub-
und Schweissbolzen

VE = 20 Stück

452.405

Sécurité anti-déplacement
qualité PA6, pour sécuriser les
vitres, convient pour ancrés de
fixation, goujons à visser et à
souder

UV = 20 pièces

452.405

Displacement security
quality PA6, for safe-guarding
glass plates, suitable for
fastening anchors, screw bolts
and welding studs

PU = 20 pieces



452.406

Stahlkugel
Ø 3,5 mm, zur Sicherung
der Schraubenköpfe der
Senkschraube M5x16 452.493

VE = 100 Stück

452.406

Bille d'acier
Ø 3,5 mm, pour sécuriser la
tête des vis à tête fraisée
M5x16 452.493

UV = 100 pièces

452.406

Steel ball
Ø 3.5 mm, for securing the
screw heads on countersunk
screw M5x16 452.493

PU = 100 pieces

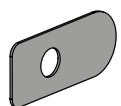

452.407

Sicherungsfeder
zur Sicherung des
Aluminium-Anpressprofiles
407.824 und 407.826

VE = 100 Stück

452.407

Languette de sécurité
pour sécuriser les profilés de fix-
ation en aluminium 407.824
et 407.826

UV = 100 pièces

452.407

Security tongue
for securing the aluminium
fastening profiles 407.824 and
407.826

PU = 100 pieces



550.014

Linsenschraube mit Flansch M5x16

Qualität A2, Torx-Angriff,
zur Befestigung des Aluminium-
Anpressprofils 407.824 und
407.826

VE = 100 Stück

Einsatz:
siehe Seiten 23-25

550.014

Vis à tête cylindrique bombée avec bride M5x16

Qualité A2, empreinte Torx,
pour la fixation des profilés de
fixation en aluminium 407.824 et
407.826

UV = 100 pièces

Utilisation:
voir pages 23-25

550.014

Oval-head screw with flange M5x16

Quality A2, Torx head,
for fastening the aluminium
clamping sections 407.824 and
407.826

PU = 100 pieces

Application:
see pages 23-25



550.015

Linsenschraube mit Flansch M5x25

Qualität A2, Torx-Angriff,
zur Befestigung des Aluminium-
Anpressprofils 407.824 und
407.826

VE = 100 Stück

Einsatz:
siehe Seiten 23-25

550.015

Vis à tête cylindrique bombée avec bride M5x25

Qualité A2, empreinte Torx,
pour la fixation des profilés de
fixation en aluminium 407.824 et
407.826

UV = 100 pièces

Utilisation:
voir pages 23-25

550.015

Oval-head screw with flange M5x25

Quality A2, Torx head,
for fastening the aluminium
clamping sections 407.824 and
407.826

PU = 100 pieces

Application:
see pages 23-25



550.009

Linsenschraube mit Flansch M5x20

Qualität A2, Torx-Angriff,
zur Befestigung des Aluminium-
Anpressprofils 407.824 und
407.826

VE = 100 Stück

Einsatz:
siehe Seiten 23-25

550.009

Vis à tête cylindrique bombée avec bride M5x20

Qualité A2, empreinte Torx,
pour la fixation des profilés de
fixation en aluminium 407.824 et
407.826

UV = 100 pièces

Utilisation:
voir pages 23-25

550.009

Oval-head screw with flange M5x20

Quality A2, Torx head,
for fastening the aluminium
clamping sections 407.824 and
407.826

PU = 100 pieces

Application:
see pages 23-25



550.008

Linsenschraube mit Flansch M5x30

Qualität A2, Torx-Angriff,
zur Befestigung des Aluminium-
Anpressprofils 407.824 und
407.826

VE = 100 Stück

Einsatz:
siehe Seiten 23-25

550.008

Vis à tête cylindrique bombée avec bride M5x30

Qualité A2, empreinte Torx,
longueur 30 mm, pour la fixation
des profilés de fixation en
aluminium 407.824 et 407.826

UV = 100 pièces

Utilisation:
voir pages 23-25

550.008

Oval-head screw with flange M5x30

Quality A2, Torx head,
for fastening the aluminium
clamping sections 407.824
and 407.826

PU = 100 pieces

Application:
see pages 23-25



452.493

Senkschraube M5x16

Qualität A2, Torx-Angriff,
selbstgewindend, 100° Senkkopf,
zur Befestigung des CNC Flach
407.852

VE = 100 Stück

452.493

Vis à tête fraisée M5x16

Qualité A2, empreinte Torx,
autotarraudeuse, tête conique
100°, pour la fixation de
CNC plat 407.852

UV = 100 pièces

452.493

Countersunk screw M5x16

Quality A2, Torx head,
self-tapping, 100° countersunk,
for fastening the CNC plate
407.852

PU = 100 pieces

536.050

Kennzeichen-Schild

VISS RC4,
inkl. Montagebescheinigung

VE = 1 Stück

536.050

Plaque signalétique

VISS RC4, avec confirmation
de compatibilité

UV = 1 pièce

536.050

Identification plate

VISS RC4, including declaration
of conformity

PU = 1 piece

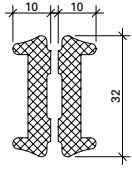

450.065

Dämmprofil Pfosten
aus Polyethylen-Schaum,
für 2-fach-Isolierglas,
Füllelement-Dicken 28-37 mm

VE = 20 m

450.065

Gaine isolante montant
en mousse de polyéthylène,
pour verre isolant double,
épaisseurs d'élément de
remplissage 28-37 mm

UV = 20 m

450.065

Insulating core mullion
made from polyethylene foam,
for double insulating glass,
infill unit thicknesses 28-37 mm

PU = 20 m

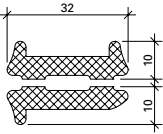

450.066

Dämmprofil Riegel
aus Polyethylen-Schaum,
für 2-fach-Isolierglas,
Füllelement-Dicken 28-37 mm

VE = 20 m

450.066

Gaine isolante traverse
en mousse de polyéthylène,
pour verre isolant double,
épaisseurs d'élément de
remplissage 28-37 mm

UV = 20 m

450.066

Insulating core transom
made from polyethylene foam,
for double insulating glass,
infill unit thicknesses 28-37 mm

PU = 20 m

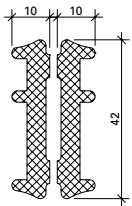

450.067

Dämmprofil Pfosten
aus Polyethylen-Schaum,
für 3-fach-Isolierglas,
Füllelement-Dicken 38-70 mm

VE = 20 m

450.067

Gaine isolante montant
en mousse de polyéthylène,
pour verre isolant triple,
épaisseurs d'élément de
remplissage 38-70 mm

UV = 20 m

450.067

Insulating core mullion
made from polyethylene foam,
for triple insulating glass,
infill unit thicknesses 38-70 mm

PU = 20 m

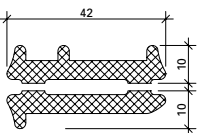

450.068

Dämmprofil Riegel
aus Polyethylen-Schaum,
für 3-fach-Isolierglas,
Füllelement-Dicken 38-70 mm

VE = 20 m

450.068

Gaine isolante transom
en mousse de polyéthylène,
pour verre isolant triple,
épaisseurs d'élément de
remplissage 38-70 mm

UV = 20 m

450.068

Insulating core transom
made from polyethylene foam,
for triple insulating glass,
infill unit thicknesses 38-70 mm

PU = 20 m

VISS Fassade
Artikel in Abhängigkeit der
Füllelementstärken

VISS façade
Articles en fonction de l'éléments
de remplissage

VISS façade
Items depending on thickness
of infill elements

Glas min. P6B Verre min. P6B Glass min. P6B					Schraube Vis Screw ②				Traganker Boulon- support Supporting bolt ③		Falzprofil Profilé de feuillure Rebate section ④					Tragklotz Cale pour remplissage Glazing support ⑤											
	F mm	452.588	452.589	452.590	452.591	550.015	550.009	550.014	550.008	452.470	452.471	407.810	407.811	407.812	407.813	407.814	453.002	453.003	453.004	453.010	453.078						
23-25	●					●				●		●				●					●						
26	●					●				●			●			●					●						
27-29	●				●					●			●			●					●						
30-32	●				●						●			●			●				●						
33	●							●		●				●			●				●						
34-38		●						●		●					●			●			●						
39-42		●				●				●					●				●		●						
43-47		●			●				F + 25 mm												●						
48-52		●					●																				●
53-57			●			●																					●
58-62			●		●																						●
63-67			●				●																				●
68-70				●	●																						●

- optional auch möglich
- aussi possible en option
- optional also possible

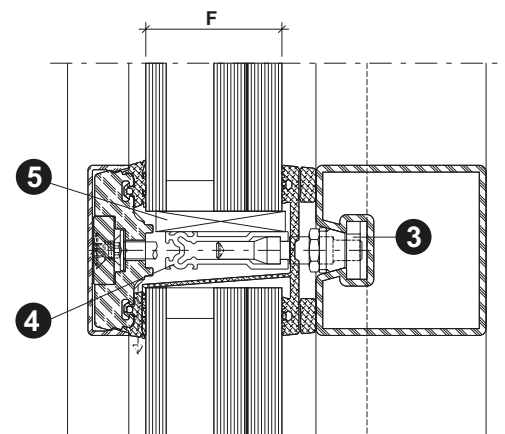
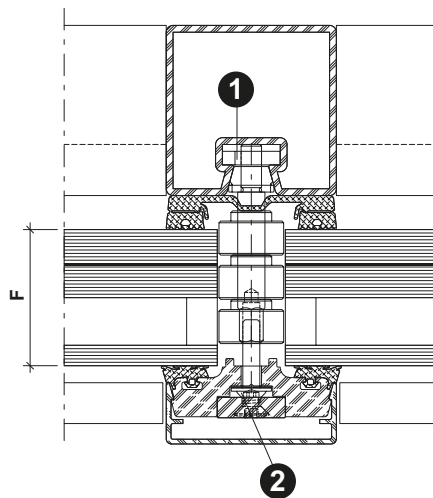
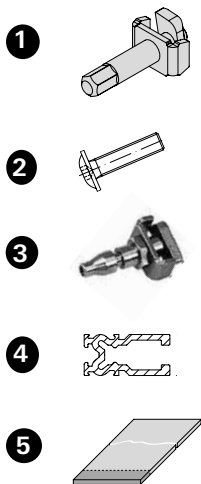

Die maximalen Traglasten sind dem Katalog VISS Tragkonstruktion zu entnehmen (Art.-Nr. K1178120).

Les charges maximales admissibles sont indiquées dans le catalogue Construction porteuse VISS (réf. K1178120).

The maximum loads can be found in the VISS supporting structure catalogue (Art. No. K1178120).

VISS Basic
Artikel in Abhängigkeit der
Füllelementstärken

VISS Basic
Articles en fonction de l'éléments
de remplissage

VISS Basic
Items depending on thickness
of infill elements

Schraubbolzen

Goujon à visser

Screw bolt

Glas min. P6B Verre min. P6B Glass min. P6B	Schraubbolzen Goujon à visser Screw bolt ①							Schraube Vis Screw ②		Schraub- Traganker Boulon-support à visser Screw supporting bolt ③			Falzprofil Profilé de feuillure Rebate section ④					Tragklotz Cale pour remplissage Glazing support ⑤									
	452.513	452.514	452.515	452.516	452.420	452.517	452.421	550.009	550.008	452.520	452.521		407.810	407.811	407.812	407.813	407.814	453.002	453.003	453.004	453.010	453.078					
18-20	●							●		●			●				●					●					
21-25		●						●		●			●				●					●					
26-30			●					●		●			●					●				●					
31-35			●						●		●			●					●			●					
36-39				●				●			●				●						●	●					
40-44					●			●			●					●						●					
45-50						●		●				F + 25 mm										●					
51-60						●		●																			●
61-70							●	●																			●

- optional auch möglich
- aussi possible en option
- optional also possible

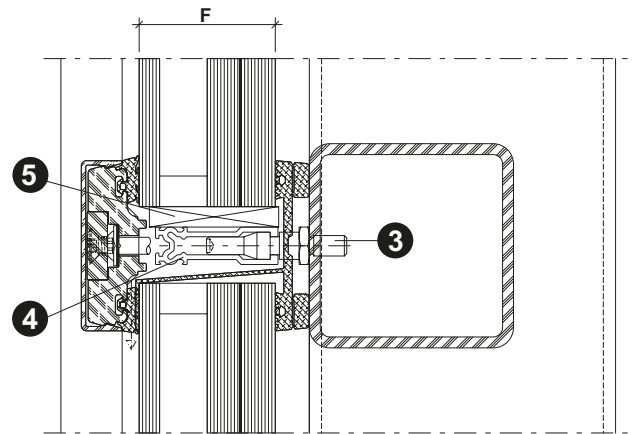
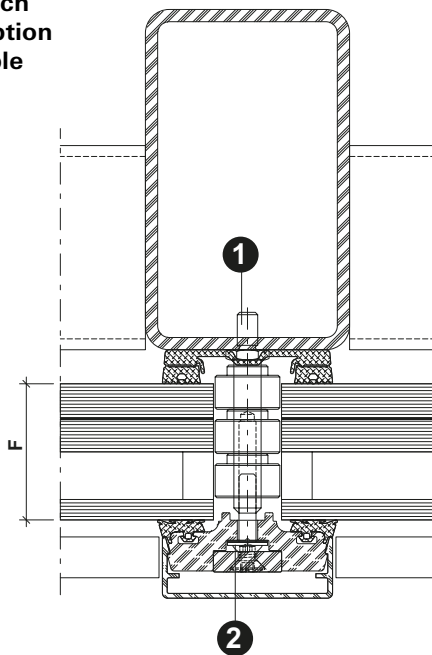
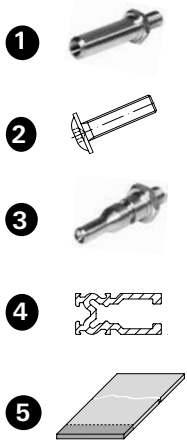

Die maximalen Traglasten sind dem Katalog VISS Tragkonstruktion zu entnehmen (Art.-Nr. K1178120).

Les charges maximales admissibles sont indiquées dans le catalogue Construction porteuse VISS (réf. K1178120).

The maximum loads can be found in the VISS supporting structure catalogue (Art. No. K1178120).

VISS Basic
Artikel in Abhängigkeit der
Füllelementstärken

VISS Basic
Articles en fonction de l'éléments
de remplissage

VISS Basic
Items depending on thickness
of infill elements

Schweissbolzen

Goujon à souder

Welding stud

Glas min. P6B Verre min. P6B Glass min. P6B	Schweissbolzen Goujon à souder Welding stud ①							Schraube Vis Screw ②		Schweiss- Traganker Boulon-support à souder Welding supporting bolt ③			Falzprofil Profilé de feuillure Rebate section ④					Tragklotz Cale pour remplissage Glazing support ⑤																	
	452.501	452.502	452.503	452.504	452.417	452.505	452.418	550.009	550.008	452.508	452.509		407.810	407.811	407.812	407.813	407.814	453.002	453.003	453.004	453.010	453.078													
18-20	●							●		●			●				●					●													
21-25		●						●		●			●				●					●													
26-30			●					●		●			●					●				●													
31-35			●						●		●			●					●			●													
36-39				●				●			●				●						●	●													
40-44					●			●			●					●						●													
45-50						●		●		F + 25 mm																		●							
51-60						●			●																										●
61-70							●		●																										●

- optional auch möglich
- aussi possible en option
- optional also possible

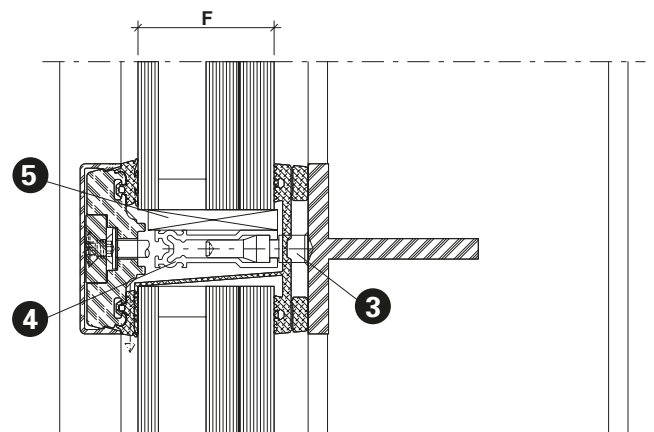
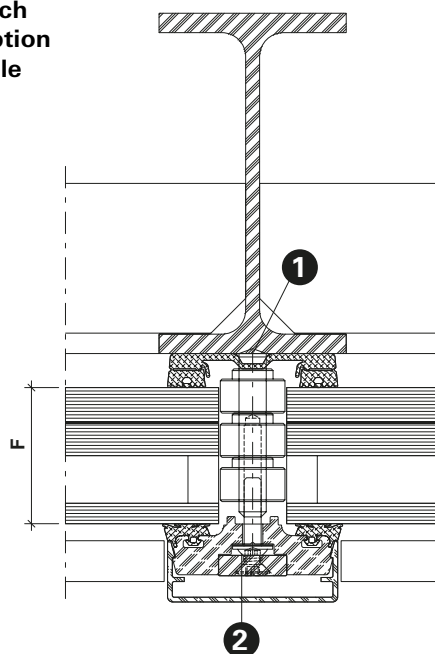

Die maximalen Traglasten sind dem
Katalog VISS Tragkonstruktion zu
entnehmen (Art.-Nr. K1178120).

Les charges maximales admissibles sont
indiquées dans le catalogue
porteuse VISS (réf. K1178120).

The maximum loads can be found in
the VISS supporting structure
catalogue (Art. No. K1178120).

Schnittpunkte im Massstab 1:1
Coupe de détails à l'échelle 1:1
Section details on scale 1:1

VISS RC4
VISS RC4
VISS RC4

VISS Fassade
Pfosten-Detail
Ansichtsbreite 50 mm

VISS façade
Détail de la montante
Largeur de face 50 mm

VISS façade
Detail of mullion
Width 50 mm

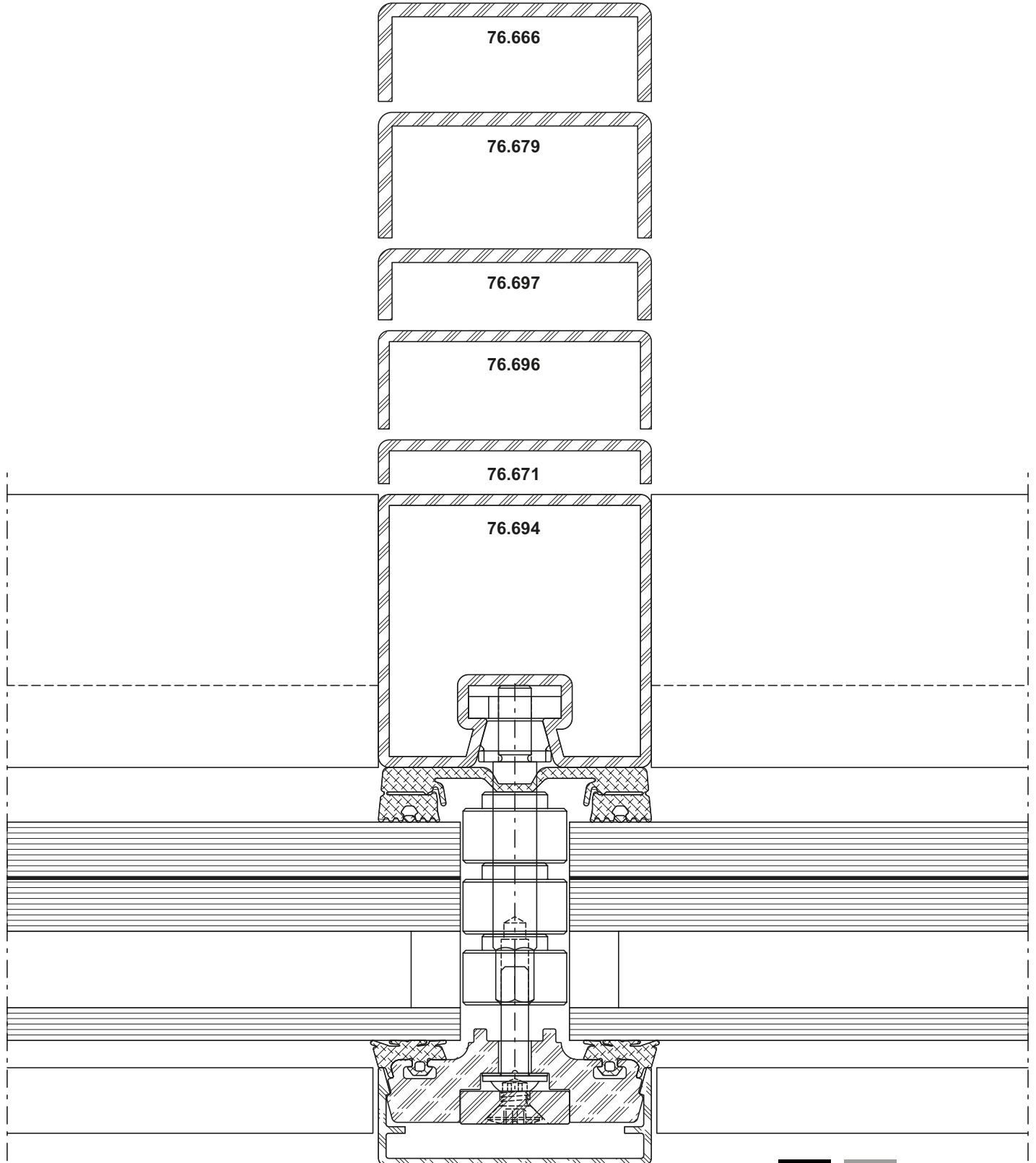

DXF DWG 51-0210-C-001

Schnittpunkte im Masstab 1:1
Coupe de détails à l'échelle 1:1
Section details on scale 1:1

VISS RC4
VISS RC4
VISS RC4

VISS Fassade
Riegel-Detail
Ansichtsbreite 50 mm

VISS façade
Détail de la traverse
Largeur de face 50 mm

VISS façade
Detail of transom
Width 50 mm

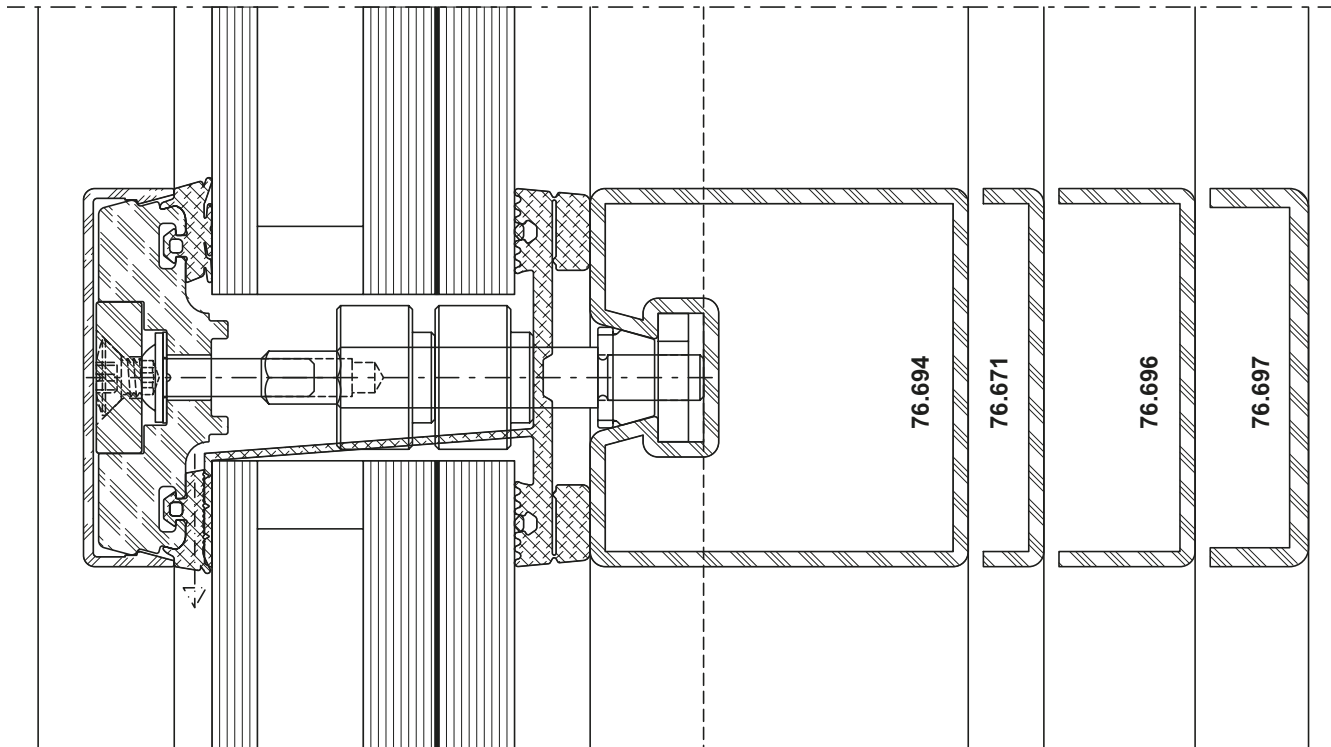

DXF

DWG

51-0210-C-002

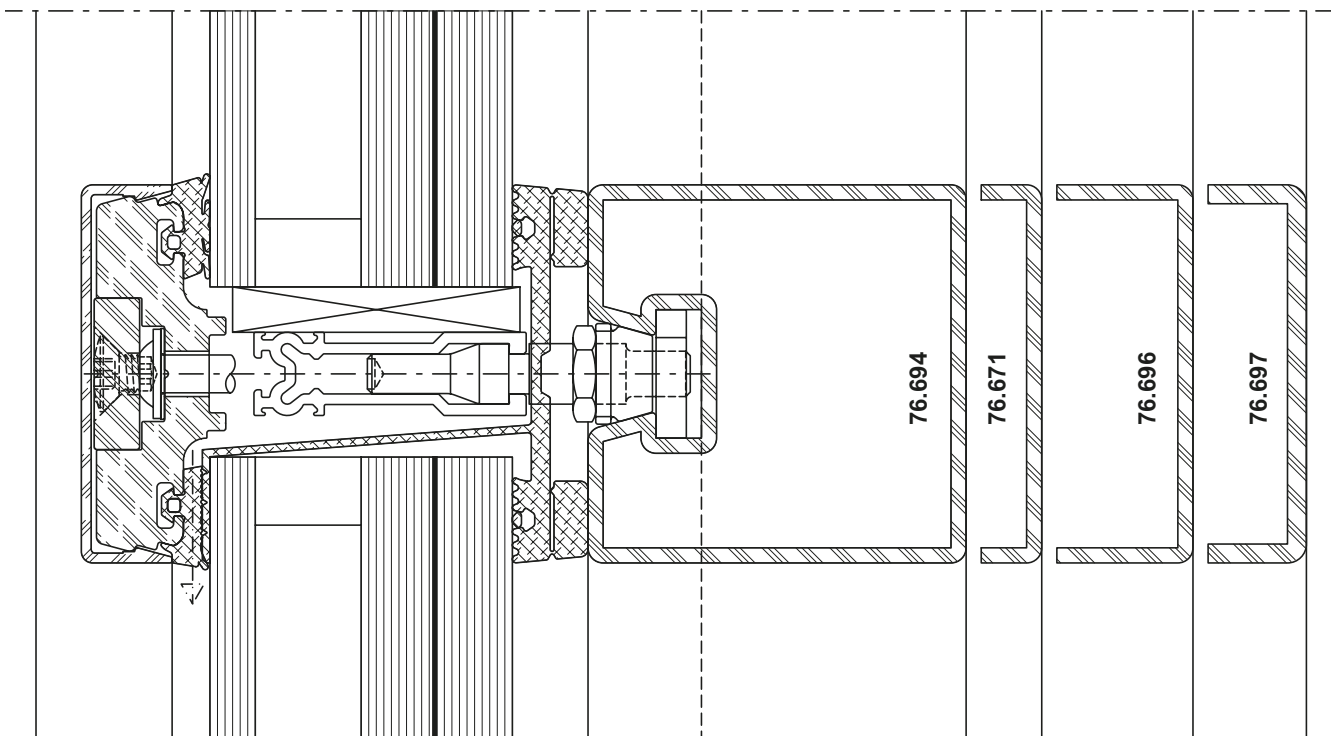

DXF

DWG

51-0210-C-003

Schnittpunkte im Masstab 1:1
Coupe de détails à l'échelle 1:1
Section details on scale 1:1

VISS RC4
VISS RC4
VISS RC4

VISS HI Fassade
Pfosten-Detail
Ansichtsbreite 60 mm

VISS HI façade
Détail de la montante
Largeur de face 60 mm

VISS HI façade
Detail of mullion
Width 60 mm

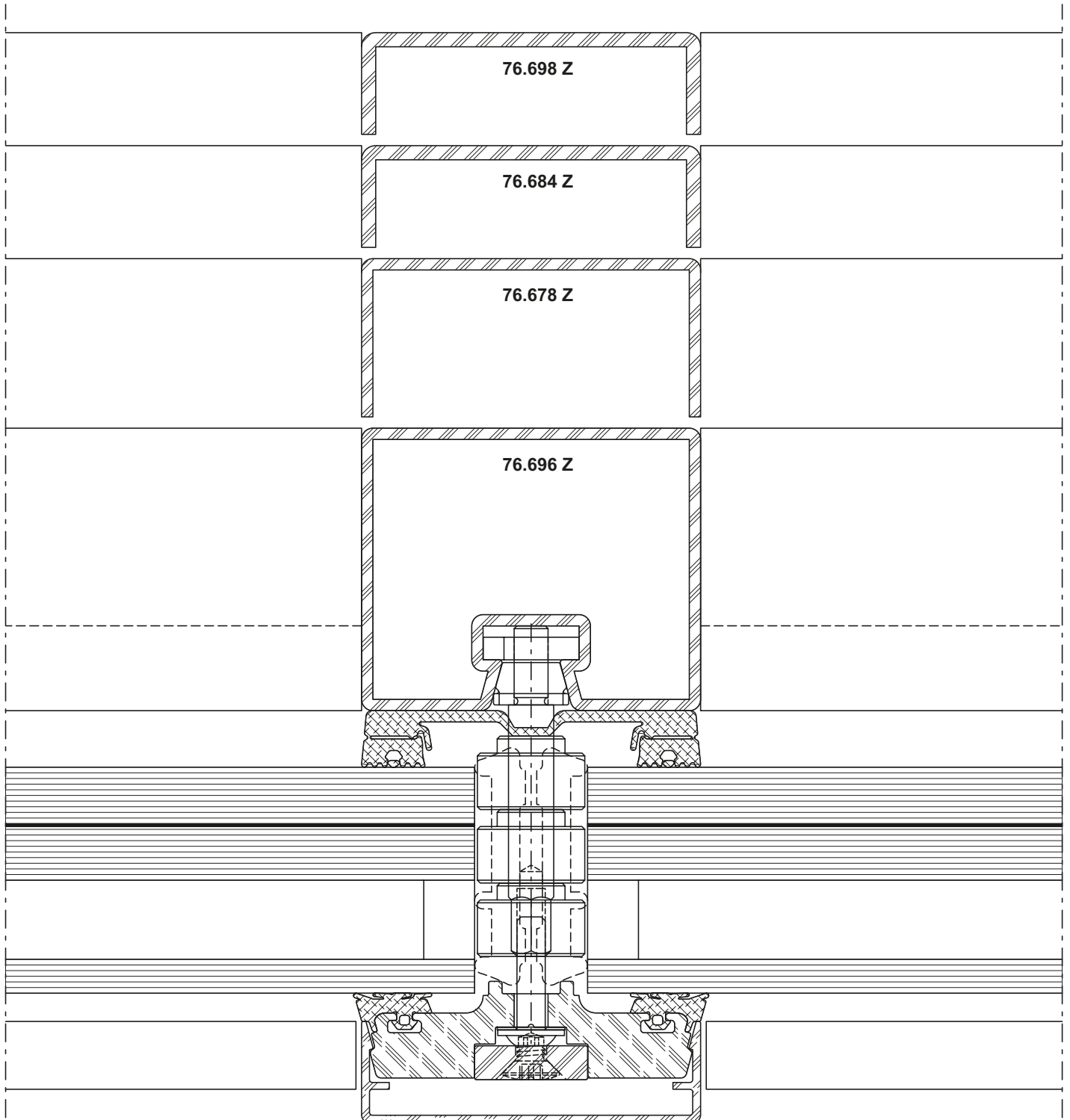

DXF DWG 52-0103-C-001

Schnittpunkte im Masstab 1:1
Coupe de détails à l'échelle 1:1
Section details on scale 1:1

VISS RC4
VISS RC4
VISS RC4

VISS HI Fassade
Riegel-Detail
Ansichtsbreite 60 mm

VISS HI façade
Détail de la traverse
Largeur de face 60 mm

VISS HI façade
Detail of transom
Width 60 mm

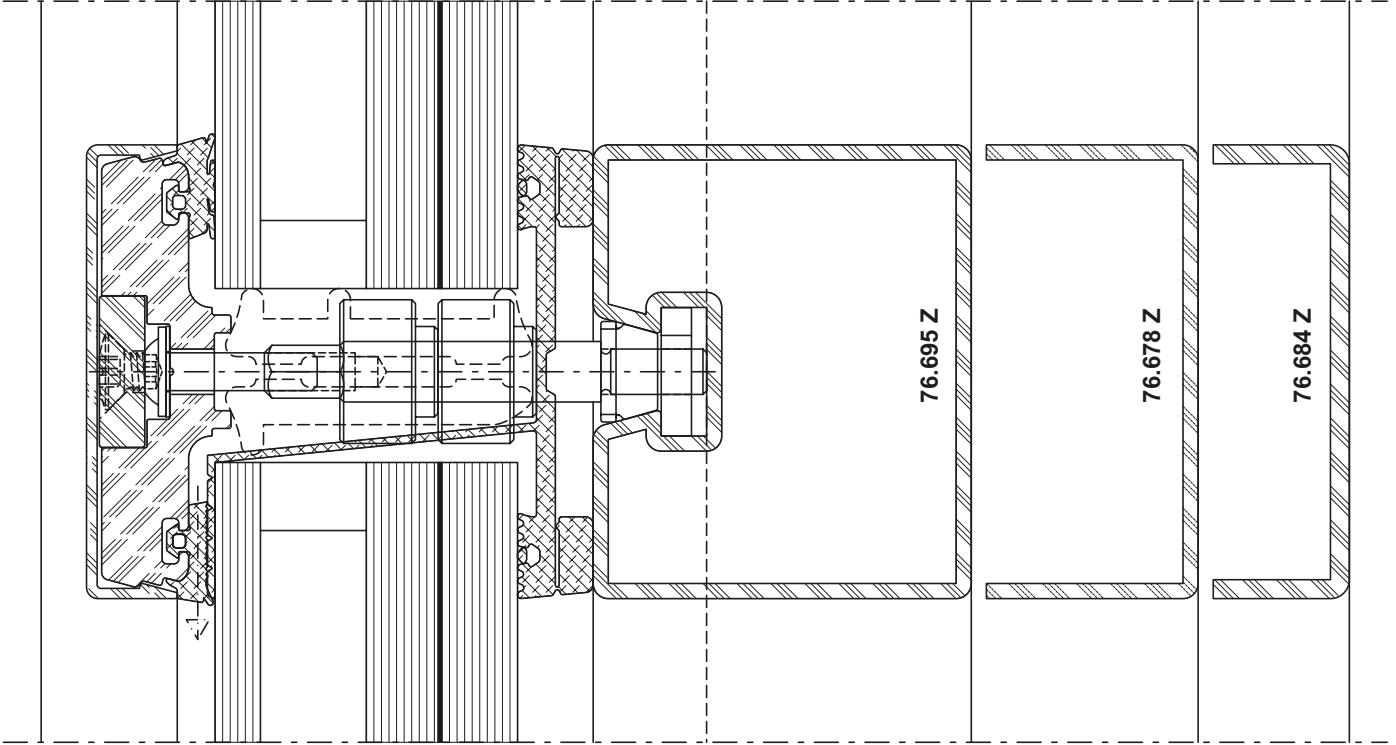

DXF **DWG** 52-0103-C-002

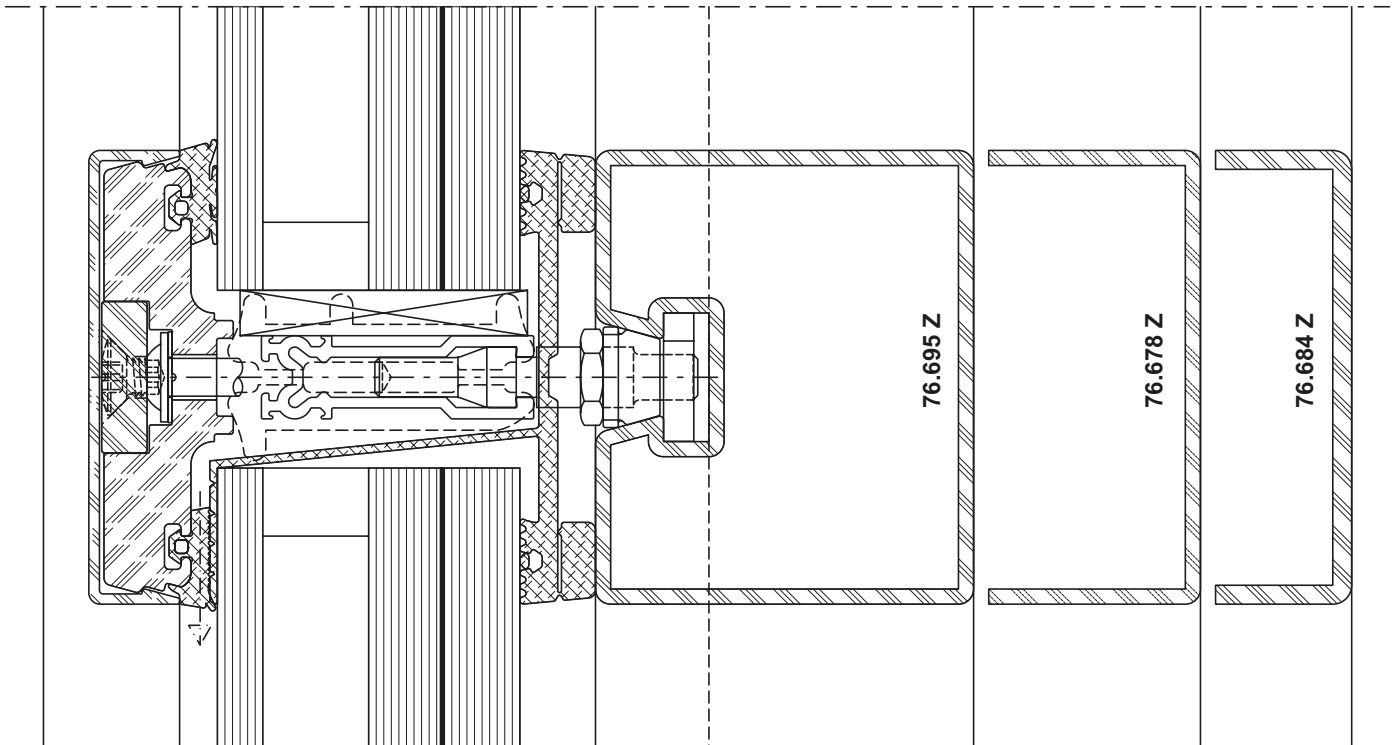

DXF **DWG** 52-0103-C-003

Schnittpunkte im Massstab 1:1
Coupe de détails à l'échelle 1:1
Section details on scale 1:1

VISS RC4
VISS RC4
VISS RC4

VISS HI Fassade
Pfosten-Detail
Ansichtsbreite 60 mm

VISS HI façade
Détail de la montante
Largeur de face 60 mm

VISS HI façade
Detail of mullion
Width 60 mm

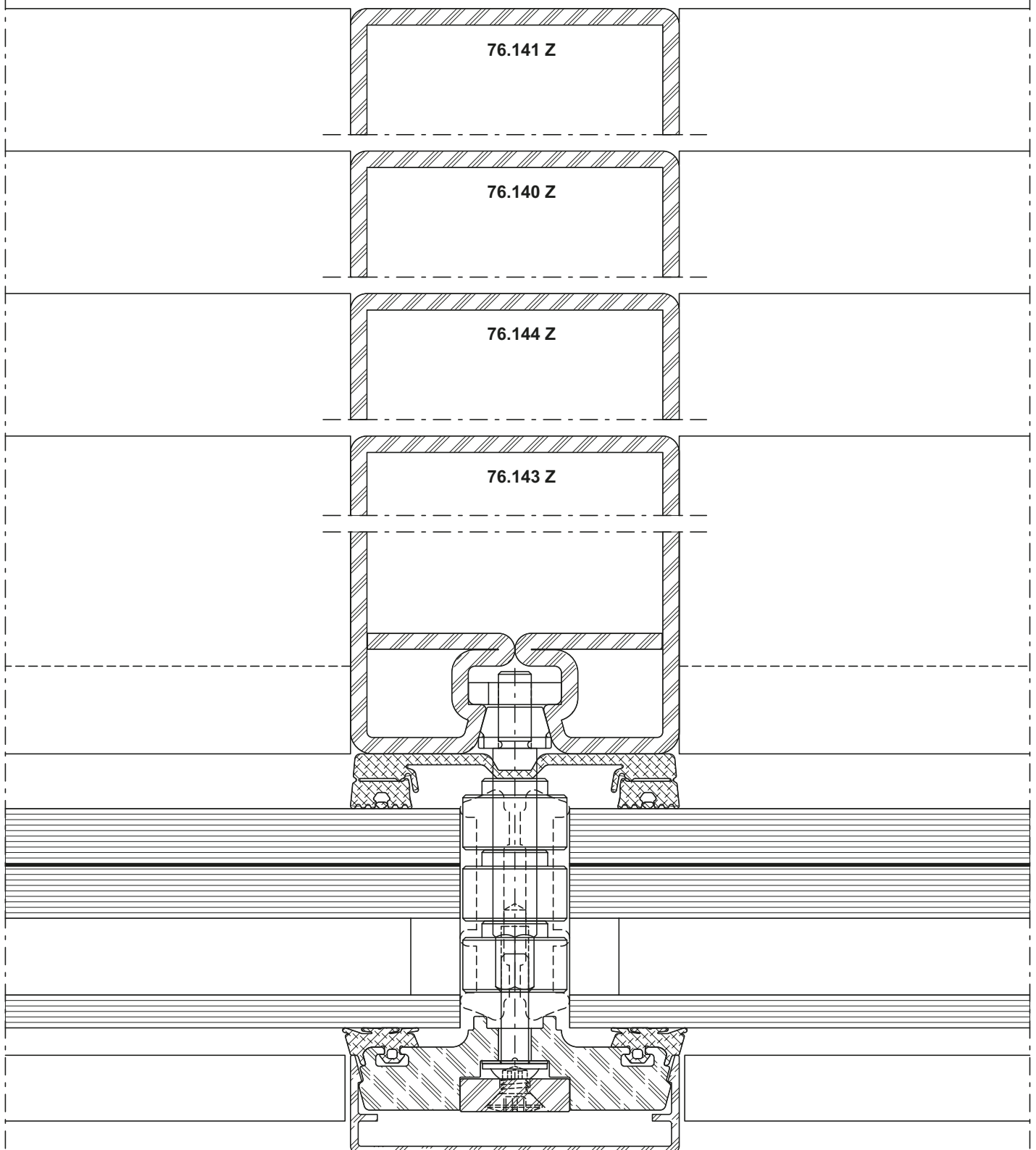

DXF DWG 52-0103-C-004

Schnittpunkte im Masstab 1:1
Coupe de détails à l'échelle 1:1
Section details on scale 1:1

VISS RC4
VISS RC4
VISS RC4

VISS HI Fassade
Riegel-Detail
Ansichtsbreite 60 mm

VISS HI façade
Détail de la traverse
Largeur de face 60 mm

VISS HI façade
Detail of transom
Width 60 mm

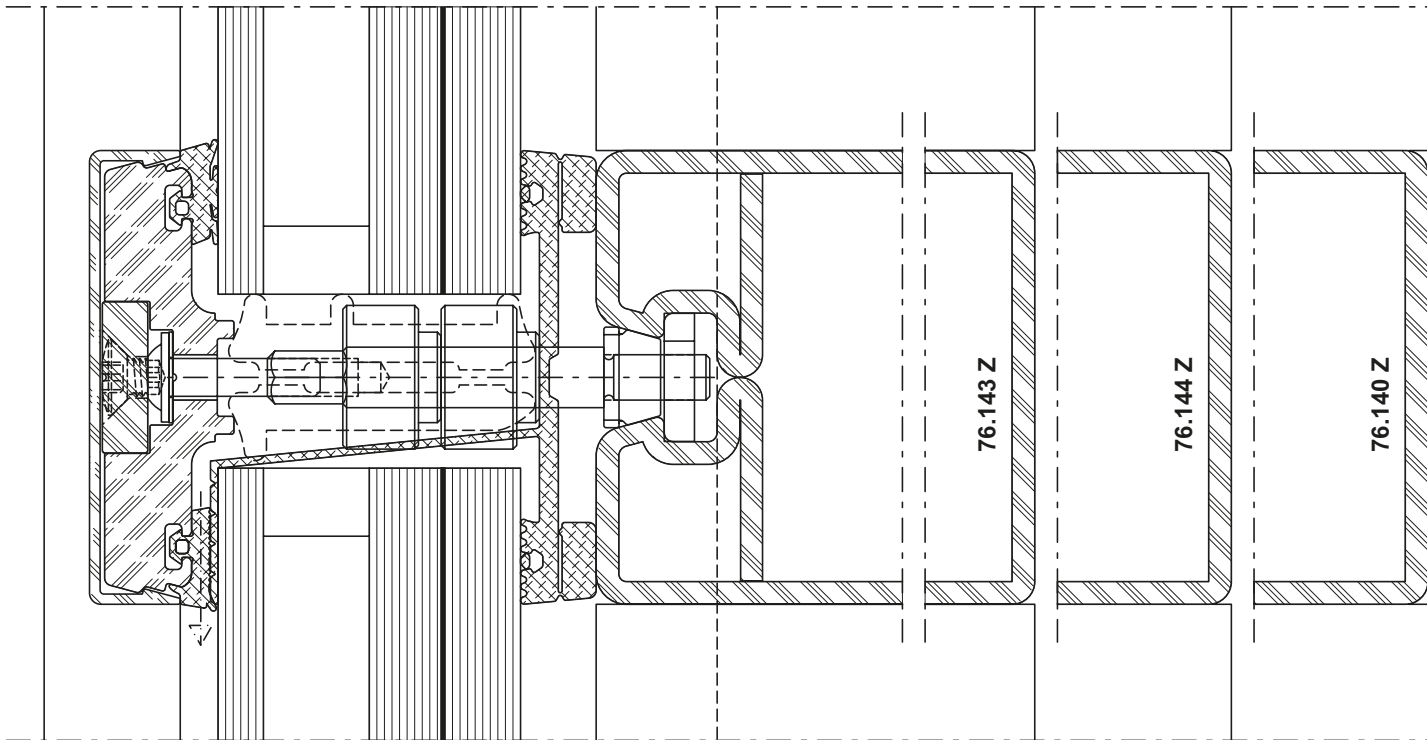

DXF DWG 52-0103-C-005

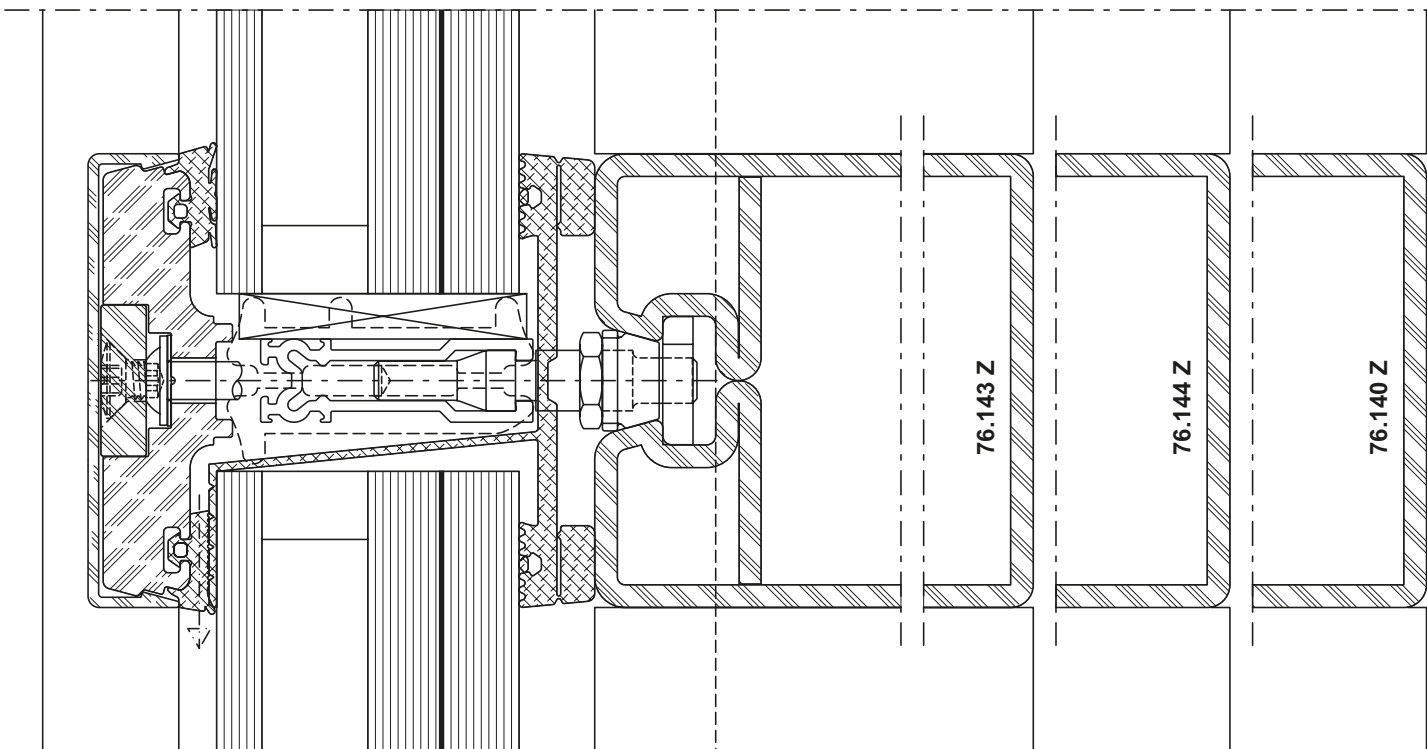

DXF DWG 52-0103-C-006

Schnittpunkte im Massstab 1:1
Coupe de détails à l'échelle 1:1
Section details on scale 1:1

VISS RC4
VISS RC4
VISS RC4

VISS Basic Fassade
Pfosten-Detail
Ansichtsbreite 50 mm

VISS Basic façade
Détail de la montante
Largeur de face 50 mm

VISS Basic façade
Detail of mullion
Width 50 mm

Schraubbolzen

Goujon à visser

Screw bolt

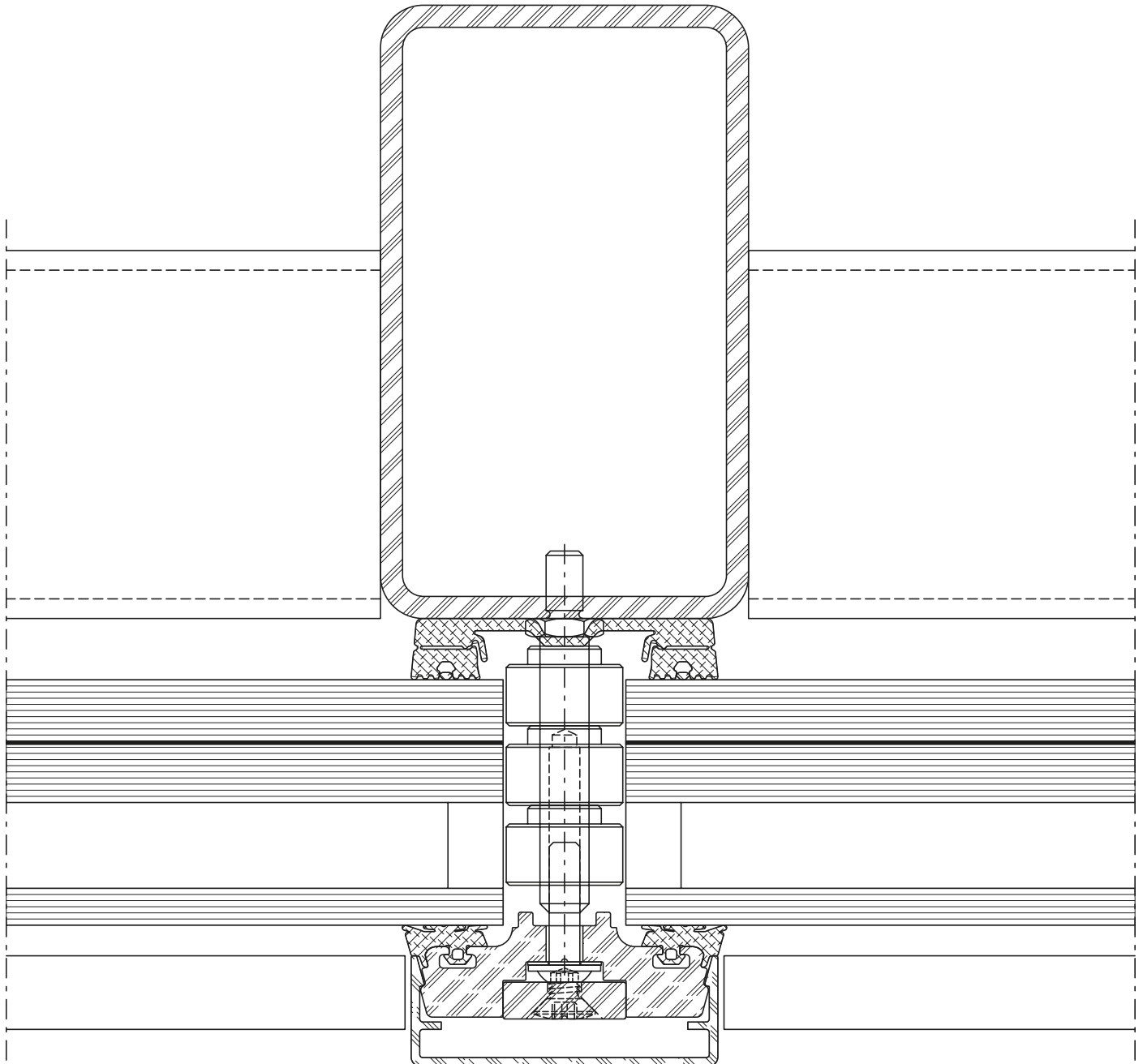

DXF DWG 51-0607-C-001

Schnittpunkte im Masstab 1:1
Coupe de détails à l'échelle 1:1
Section details on scale 1:1

VISS RC4
VISS RC4
VISS RC4

VISS Basic Fassade
Pfosten-Detail
Ansichtsbreite 50 mm

VISS Basic façade
Détail de la montante
Largeur de face 50 mm

VISS Basic façade
Detail of mullion
Width 50 mm

Schweissbolzen

Goujon à souder

Welding stud

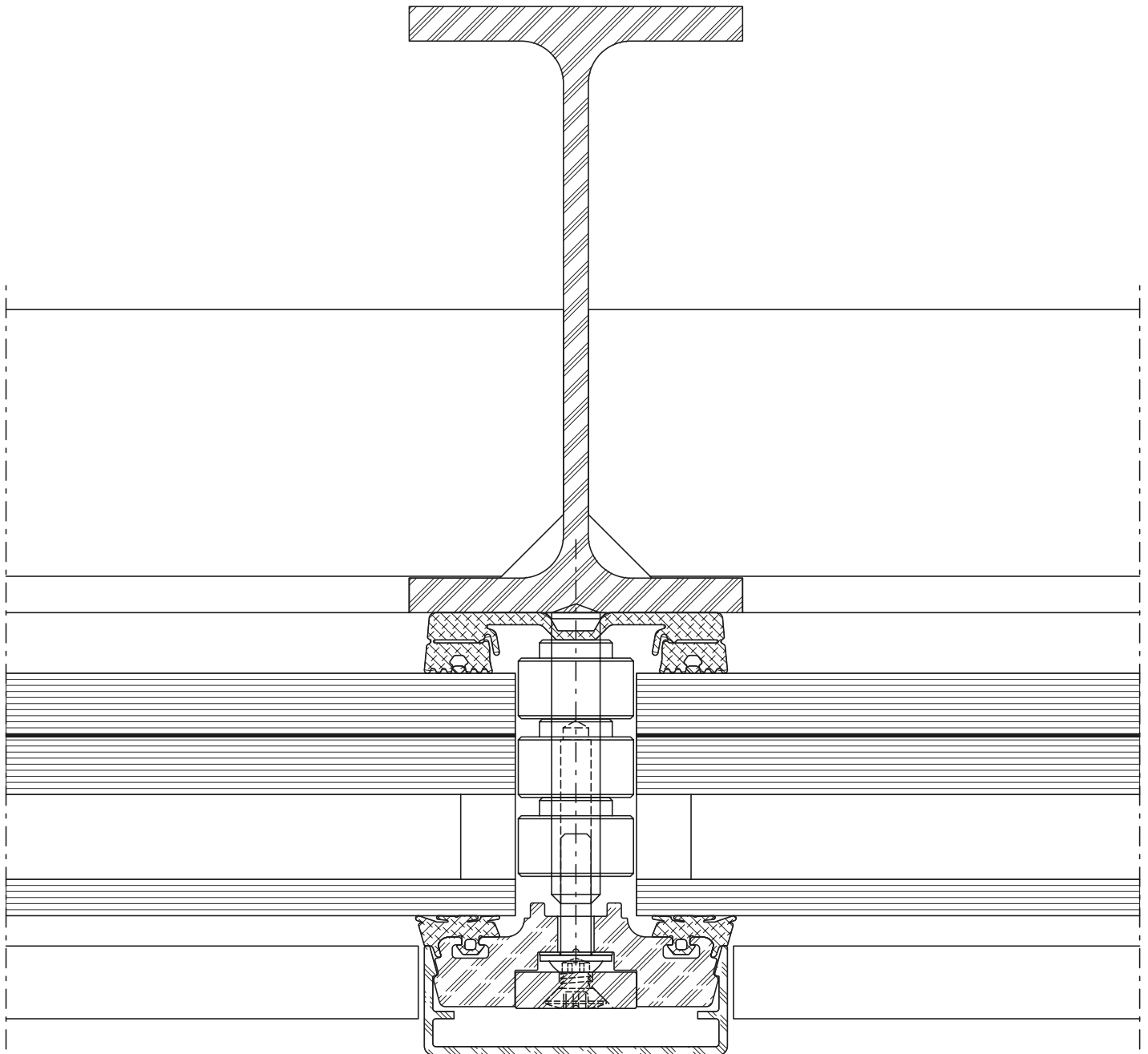

DXF

DWG

51-0707-C-001

Schnittpunkte im Massstab 1:2
Coupe de détails à l'échelle 1:2
Section details on scale 1:2

VISS RC4
VISS RC4
VISS RC4

VISS Basic Fassade
Riegel-Detail
Ansichtsbreite 50 mm

VISS Basic façade
Détail de la traverse
Largeur de face 50 mm

VISS Basic façade
Detail of transom
Width 50 mm

Schraubbolzen

Goujon à visser

Screw bolt

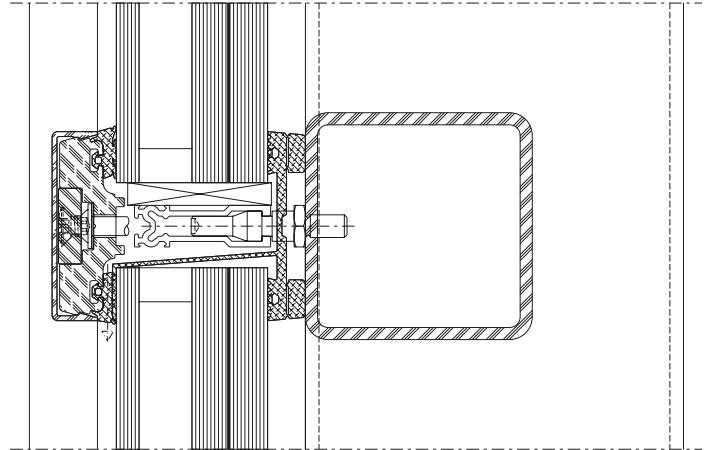
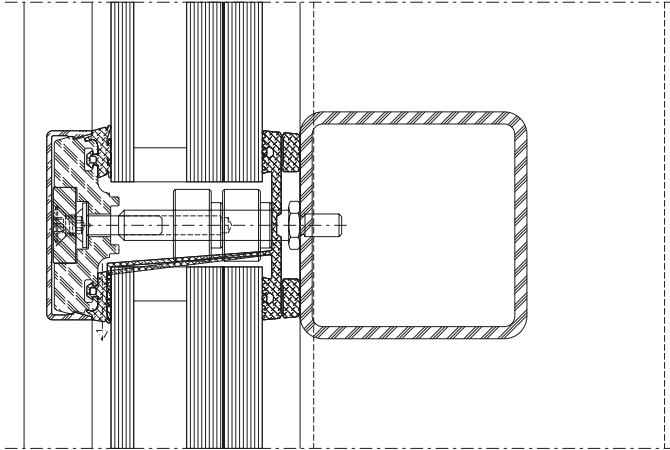

DXF DWG

51-0607-C-002

DXF DWG

51-0607-C-003

Schnittpunkte im Massstab 1:2
Coupe de détails à l'échelle 1:2
Section details on scale 1:2

VISS RC4
VISS RC4
VISS RC4

VISS Basic Fassade
Riegel-Detail
Ansichtsbreite 50 mm

VISS Basic façade
Détail de la traverse
Largeur de face 50 mm

VISS Basic façade
Detail of transom
Width 50 mm

Schweissbolzen

Goujon à souder

Welding stud

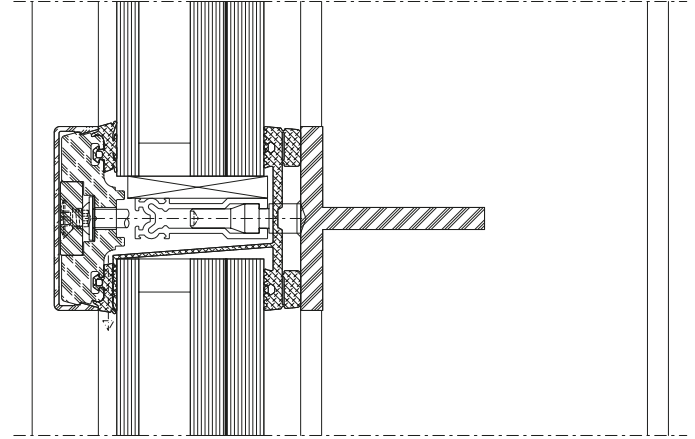
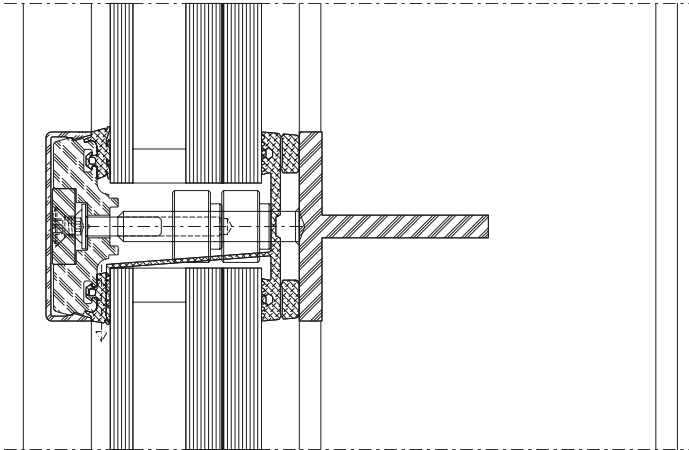

DXF DWG

51-0707-C-002

DXF DWG

51-0707-C-003

B-B

Aluminium-Blech
 Tôle en aluminium
 Aluminium sheet
 2 mm

Mineralwolle
 Laine minérale
 Mineral wool
 75 kg/m³

Druckfester Kunststoff
 PVC incompressible
 Compression-proof plastic

407.824
 407.825

550.008
 550.009

452.405

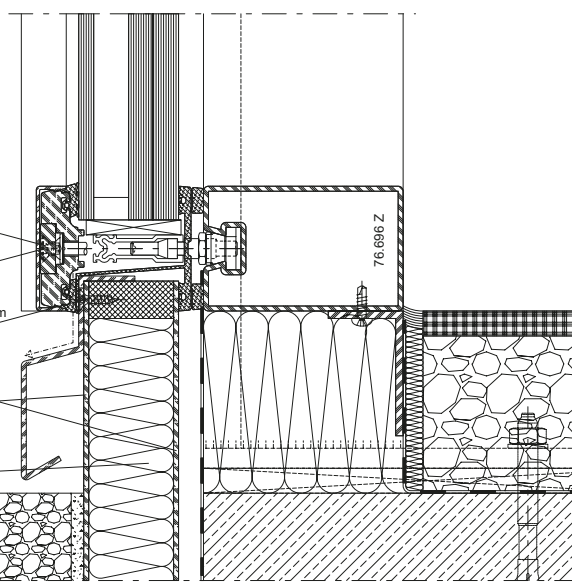
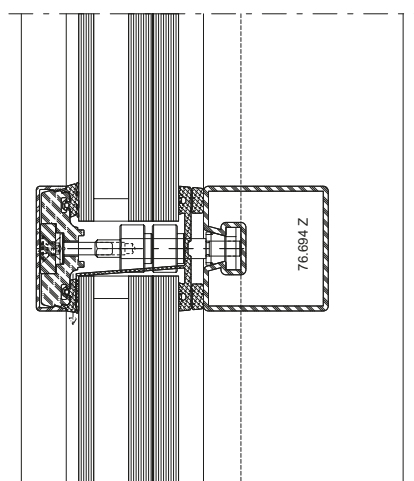
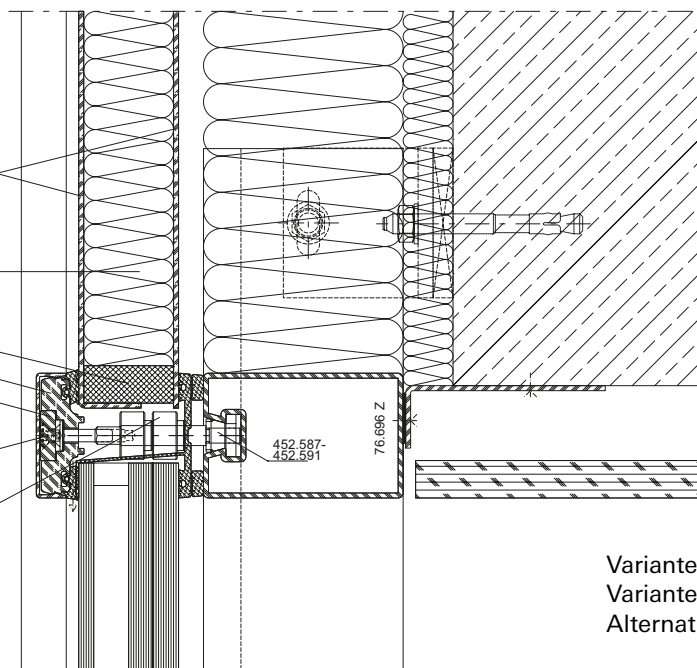

452.493
 Loctite 9461
 Verschraubung alle 450 mm
 Vissage tous les 450 mm
 Screw connection all 450 mm

Aluminium-Blech
 Tôle en aluminium
 Aluminium sheet
 2 mm

Mineralwolle
 Laine minérale
 Mineral wool
 75 kg/m³

Mögliche RC3 Einsetzelemente:
 Éléments de remplissage RC3 possibles:
 Possible RC3 insert elements:

- Janisol
- Janisol HI

Anbindung an die Fassade entsprechend der Dokumentation der Einsetzelemente.

Liaison à la façade selon la documentation des éléments de remplissage.

Connection to the façade as per the insert element documentation.

Variante Einsetzelement Türe (Janisol RC3)
 Variante élément de remplissage porte (Janisol RC3)
 Alternative infill element door (Janisol RC3)

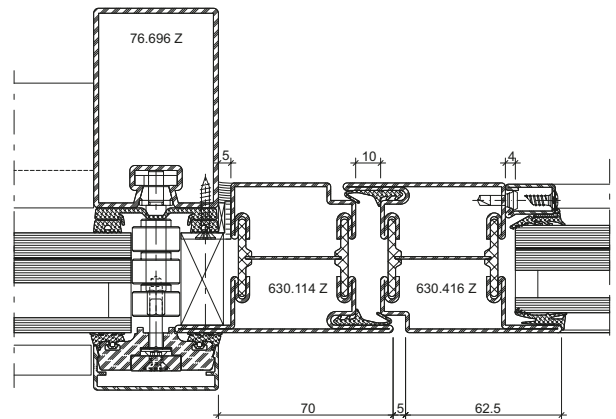

Variante Einsetzelement Fenster (Janisol RC3)
 Variante élément de remplissage fenêtre (Janisol RC3)
 Alternative infill element window (Janisol RC3)

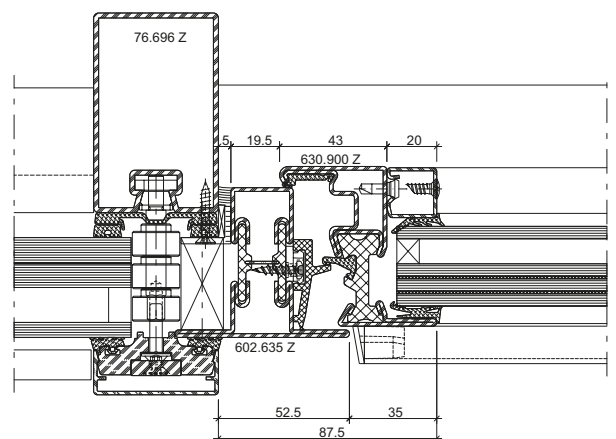

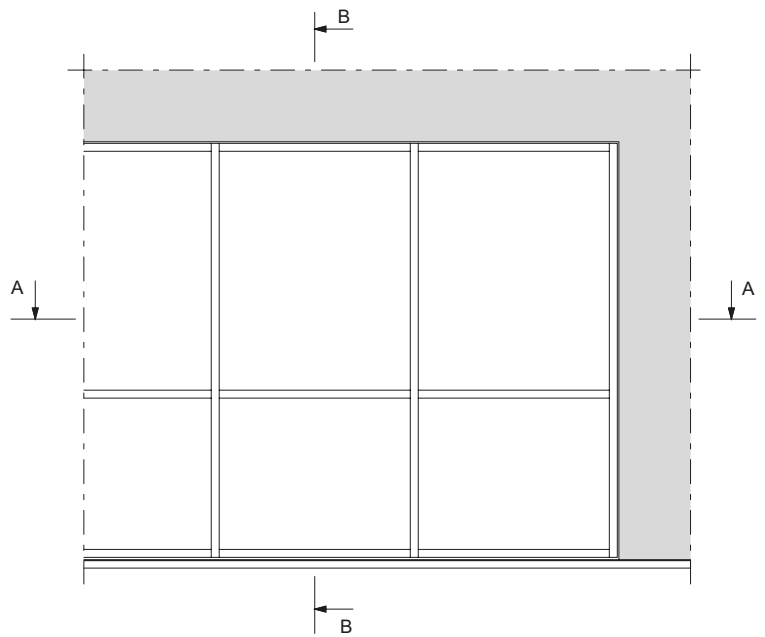
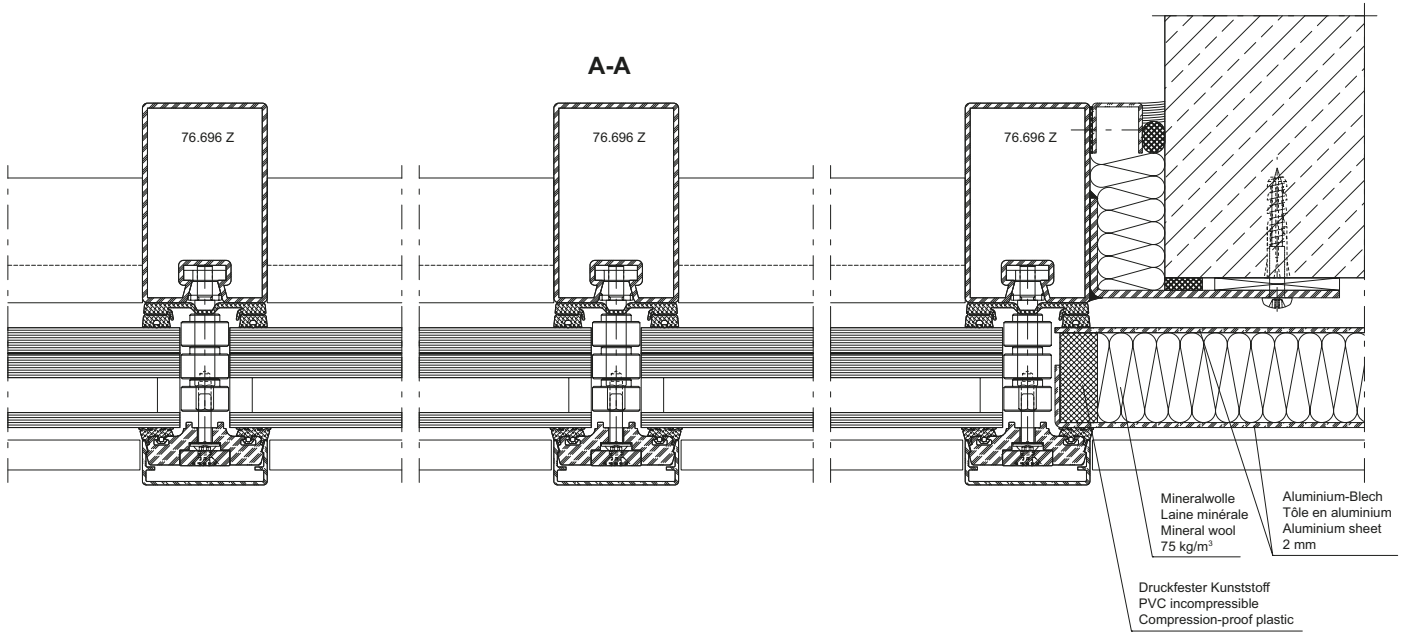

Einsatzelement
 Janisol HI Türe

Élément de remplissage
 Porte Janisol HI

Infill element
 Janisol HI door

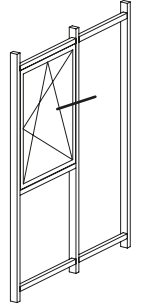
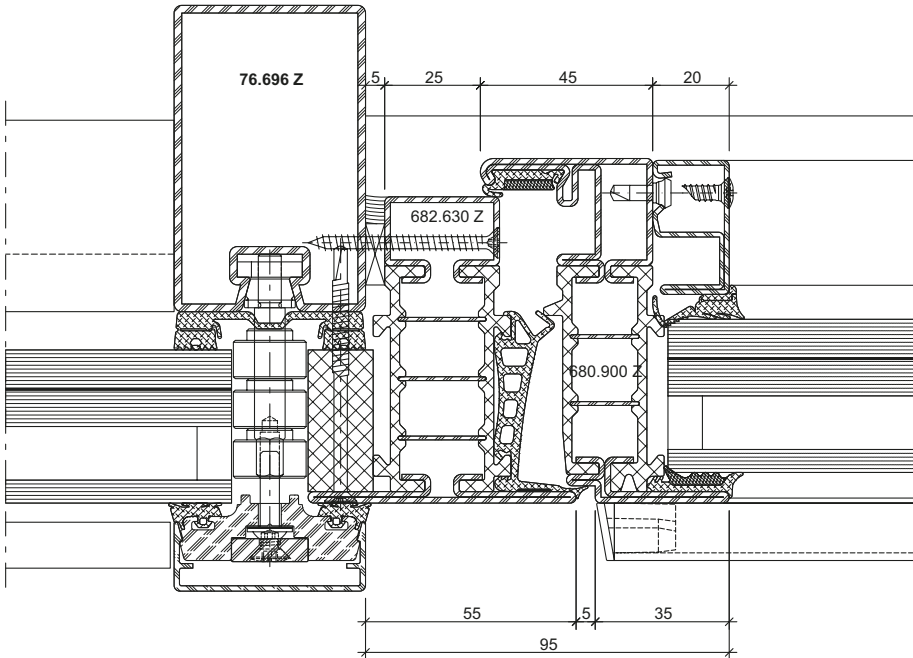

DXF DWG

53-1001-A-001

Einsatzelement
 Janisol HI Fenster

Élément de remplissage
 Fenêtre Janisol HI

Infill element
 Janisol HI window

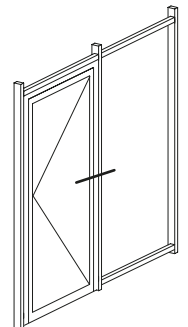
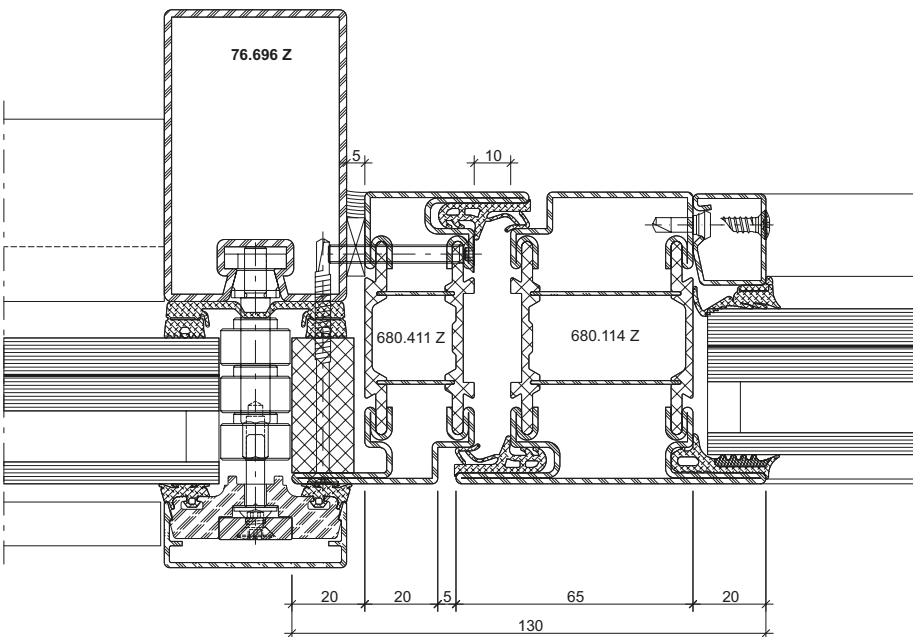

DXF DWG

53-1002-A-001

Aussenecke 90°

Angle extérieur 90°

Outer corner 90°

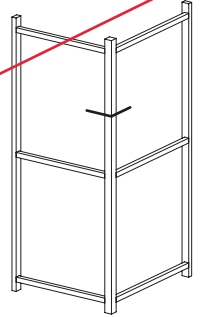
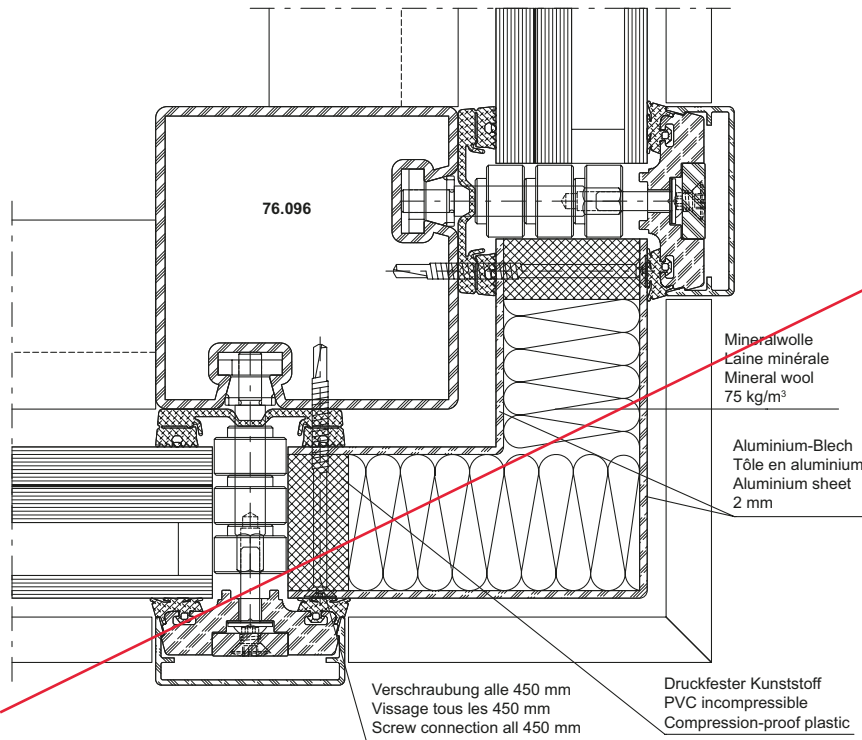

DXF DWG

51-0210-K-001

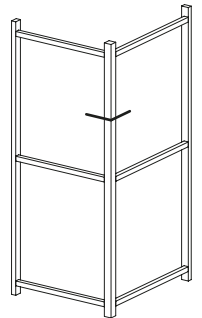
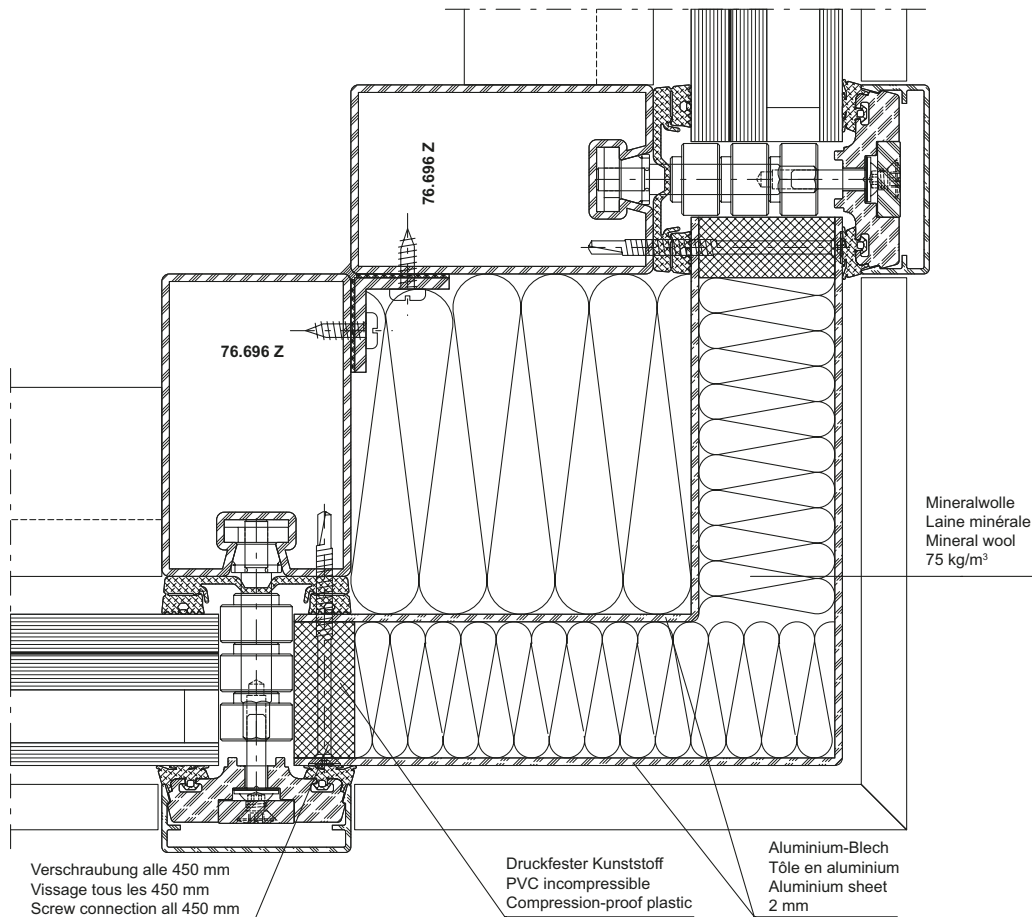

DXF DWG

51-0210-K-002

Wandbefestigung

Fixation murale

Wall mounts

Mauerwerk

Um die einbruchhemmende Wirkung der Abschlüsse sicherzustellen, müssen die umgebenden Wände folgende Mindestanforderungen erfüllen:

Maçonnerie

Pour garantir la protection anti-effraction des cloisons, les murs environnants doivent respecter les critères minimaux suivants:

Masonry

In order to guarantee the burglar resistance of the screens, the surrounding walls need to meet the following minimum requirements:

Widerstandsklasse des einbruchhemmenden Bauteils*	Umgebenden Wände / Cloisons environnants / Surrounding walls				
	aus Mauerwerk nach DIN 1053 Teil 1 en maçonnerie selon DIN 1053 partie 1 Masonry in accordance with DIN 1053 part 1			aus Stahlbeton nach DIN 1045 en béton armé selon DIN 1045 Reinforced concrete in accordance with DIN 1045	
	Nennstärke Epaisseur nominale Nominal thickness mm	Druckfestigkeitsklasse Classe de résistance à la pression Compressive strength class	Mörtelgruppe Groupe de mortier Mortar class	Nennstärke Epaisseur nominale Nominal thickness mm	Festigkeitsklasse Classe de résistance Compressive strength class
RC1 RC2	≥ 115	≥ 12	II	≥ 100	B15
RC3	≥ 115	≥ 12	II	≥ 120	B15
RC4	≥ 240	≥ 12	II	≥ 140	B15

* nach DIN EN 1627 / selon DIN EN 1627 / according to DIN EN 1627

Beispiel für zulässige Wandanschlüsse

Folgende Befestigungsmittel können zur Montage der einbruchhemmenden Elemente eingesetzt werden:

- Rahmendübel min. \varnothing 10 mm
- Anker, Laschen (Segmentanker min. \varnothing 8 mm)
- Ankerschienen oder Montageschienen
- Schrauben mit metrischem Gewinde min. \varnothing 8 mm
- Hilti HUS-Universalschraube

Exemples des muraux autorisés

Les modes de fixation suivants sont utilisables pour le montage des éléments anti-effraction

- Chevilles synthétique min. \varnothing 10 mm
- Chevilles d'ancrage métalliques min. \varnothing 8 mm
- Rails d'ancrage ou rails de montage
- Vis à filetage métrique min. \varnothing 8 mm
- Vis universelle Hilti HUS

Example for permissible wall abutments

The following fasteners can be used to fit the burglar-resistant elements

- Frame plugs min. \varnothing 10 mm
- Anchors, straps (segment anchors min. \varnothing 8 mm)
- Anchor rails or fixing rails
- Screws with a metric thread min. \varnothing 8 mm
- Hilti HUS universal screw

Hinweis

Dimensionierung der Tragkonstruktion nach statischen Erfordernissen. Mindestanforderungen für den Einbruchschutz siehe oben.

Remarque

Dimensionnement de la construction porteuse selon les exigences statiques. Voir ci-dessus les exigences minimales pour la protection anti-effraction.

Note

The dimensions of the supporting structure are based on the structural requirements. See above for the minimum requirements for protection against burglars.

Anschlüsse am Bau im Massstab 1:2
Raccords au mur à l'échelle 1:2
Attachment to structure on scale 1:2

VISS RC4
 VISS RC4
 VISS RC4

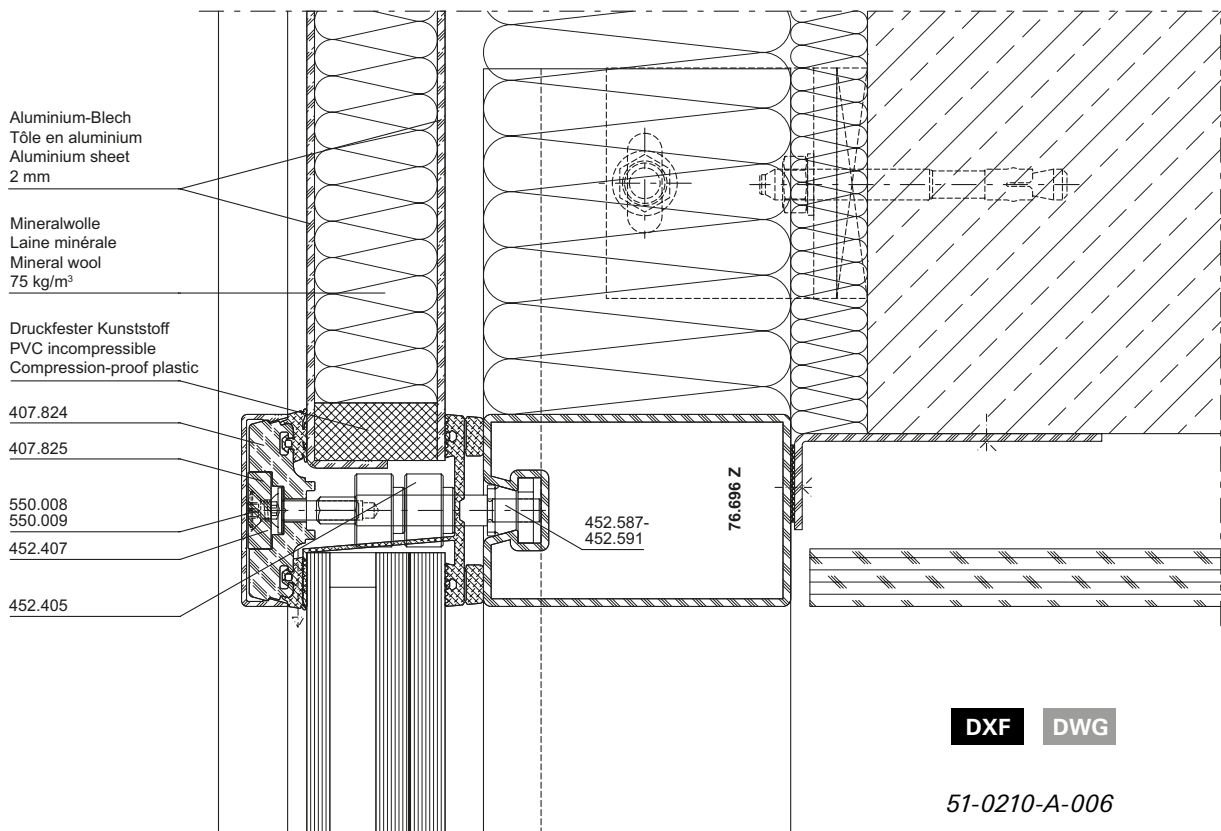
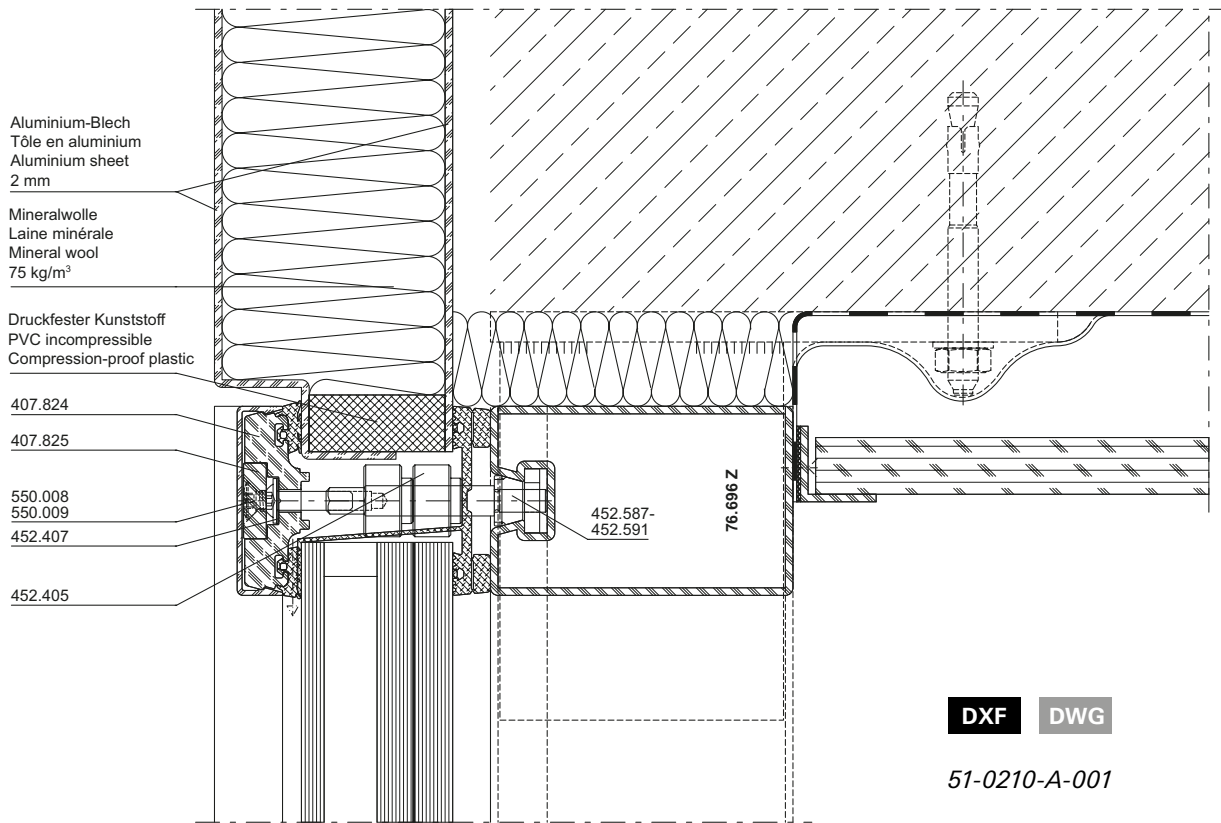

Anschlüsse am Bau im Massstab 1:2
Raccords au mur à l'échelle 1:2
Attachment to structure on scale 1:2

VISS RC4
 VISS RC4
 VISS RC4

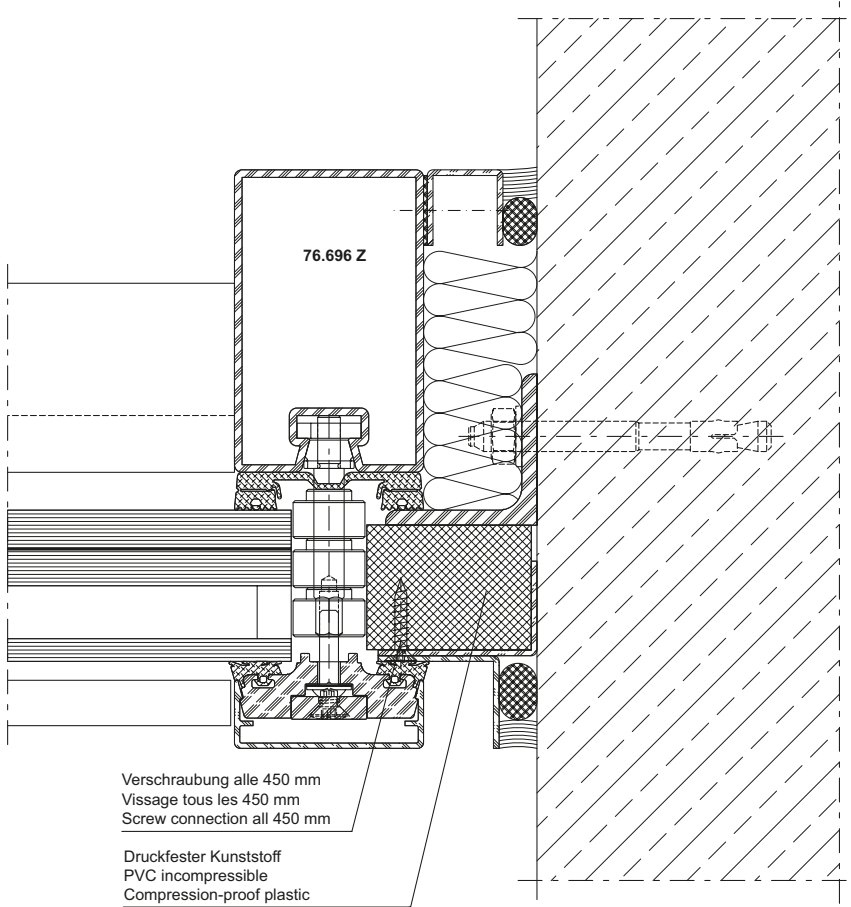

Verschraubung alle 450 mm
 Vissage tous les 450 mm
 Screw connection all 450 mm

Druckfester Kunststoff
 PVC incompressible
 Compression-proof plastic

DXF **DWG**

51-0210-A-003

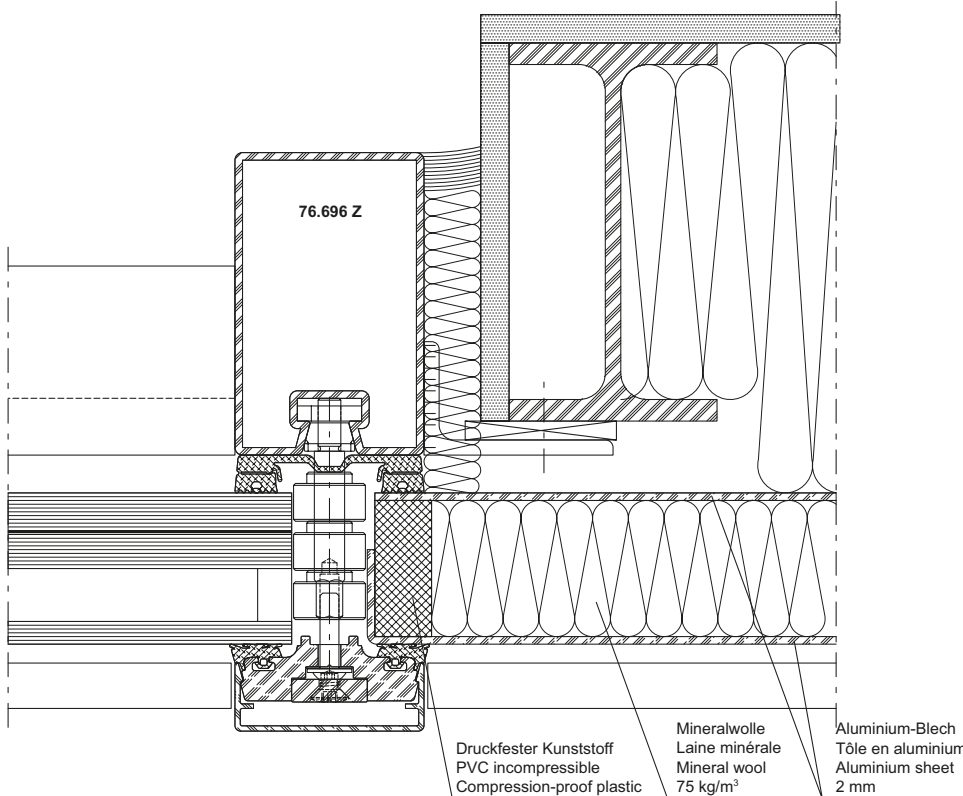

Druckfester Kunststoff
 PVC incompressible
 Compression-proof plastic

Mineralwolle
 Laine minérale
 Mineral wool
 75 kg/m³

Aluminium-Blech
 Tôle en aluminium
 Aluminium sheet
 2 mm

DXF **DWG**

51-0210-A-004

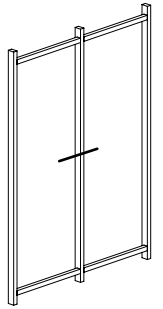
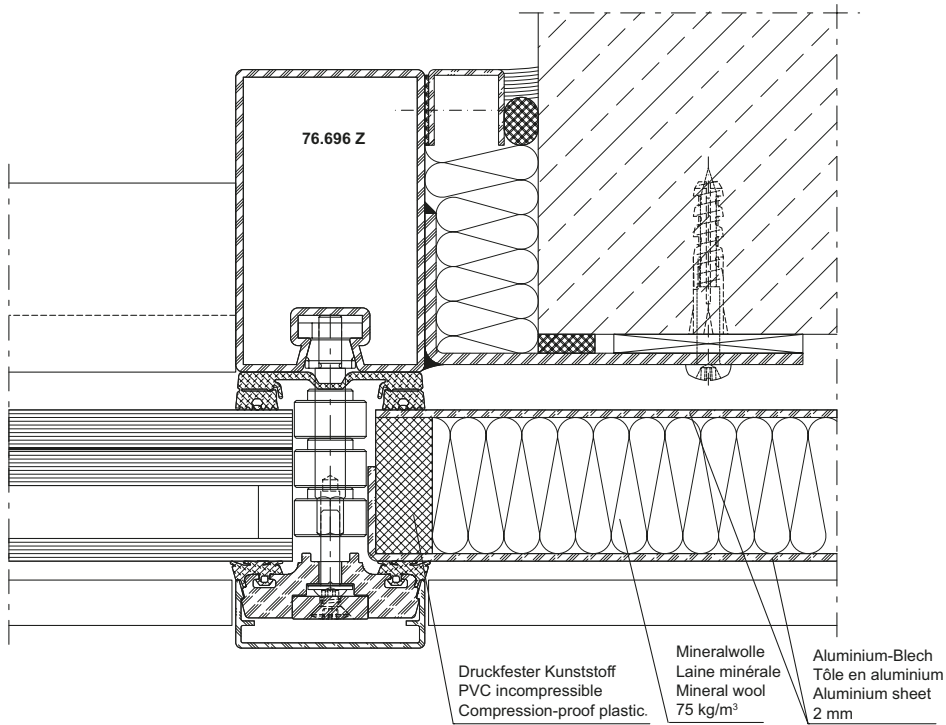

DXF DWG

51-0210-A-005

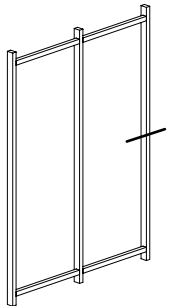
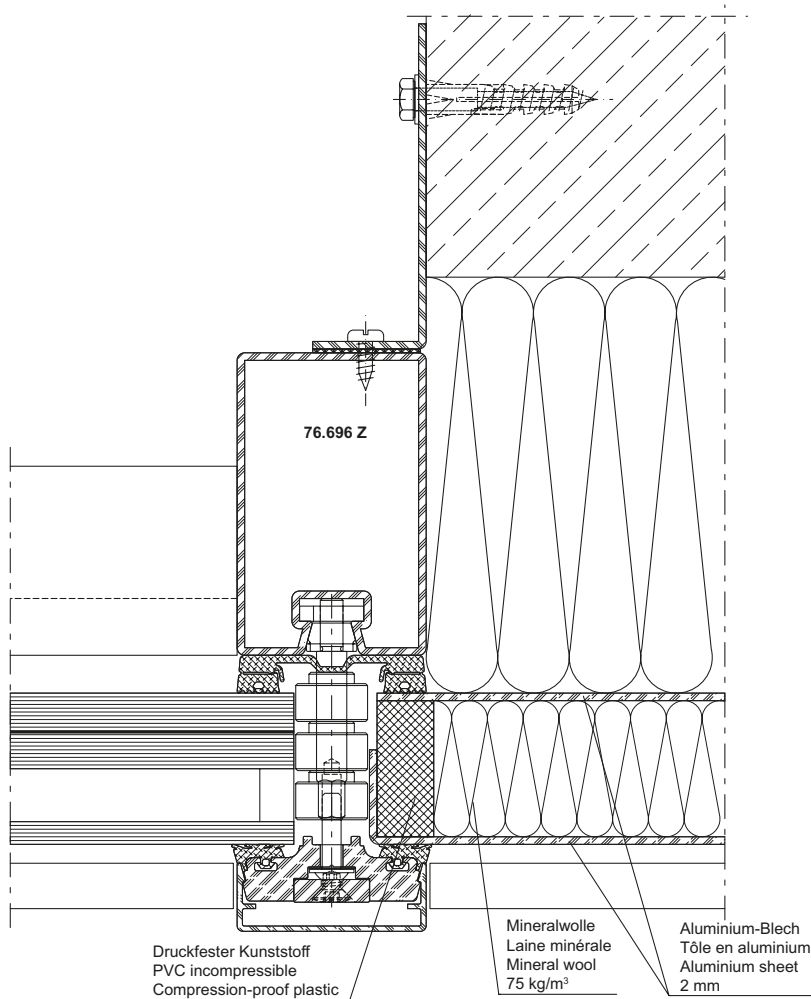

DXF DWG

51-0210-A-008

Anschlüsse am Bau im Massstab 1:2
Raccords au mur à l'échelle 1:2
Attachment to structure on scale 1:2

VISS RC4
 VISS RC4
 VISS RC4

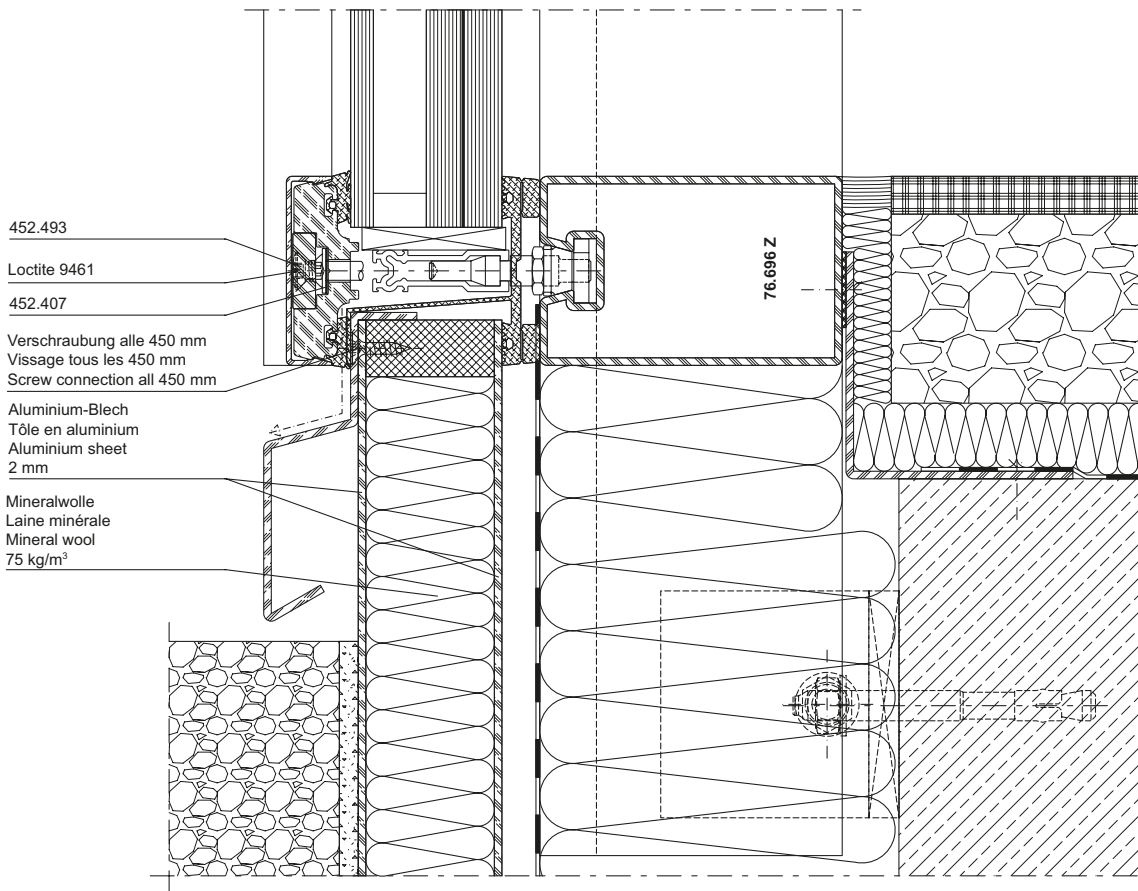

DXF **DWG**

51-0210-A-007

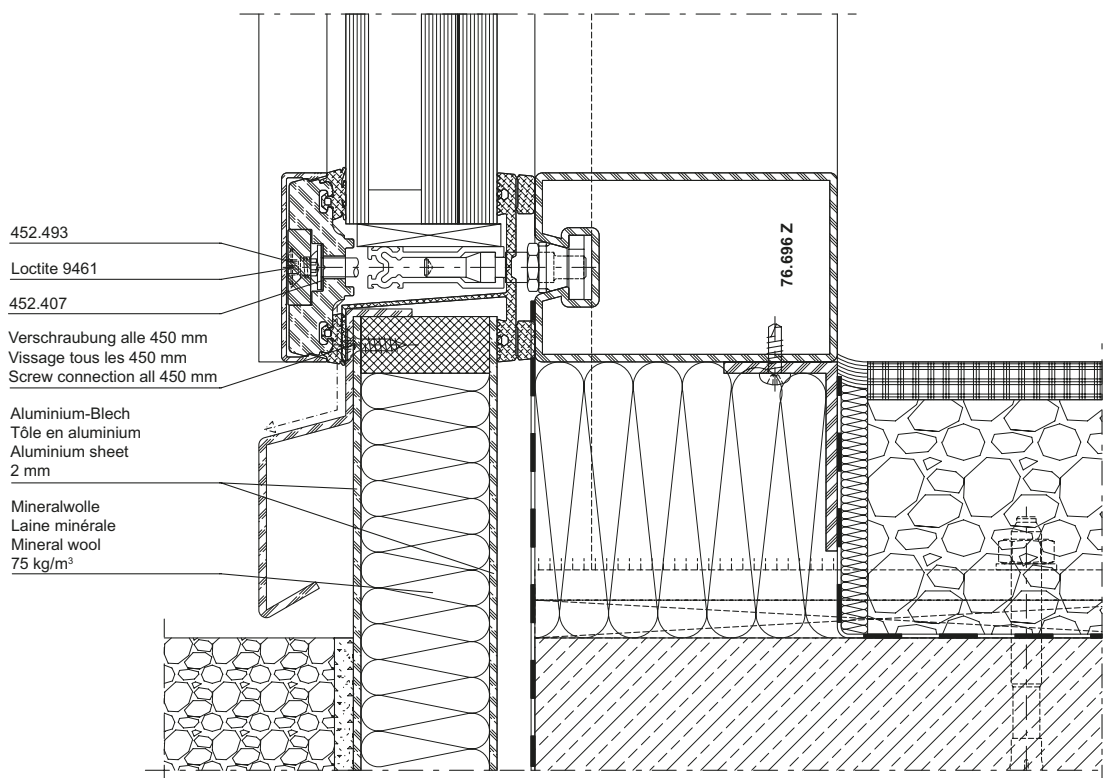

DXF **DWG**

51-0210-A-002

Anschlüsse am Bau im Massstab 1:2

Raccords au mur à l'échelle 1:2

Attachment to structure on scale 1:2

VISS RC4

VISS RC4

VISS RC4

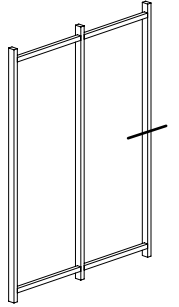
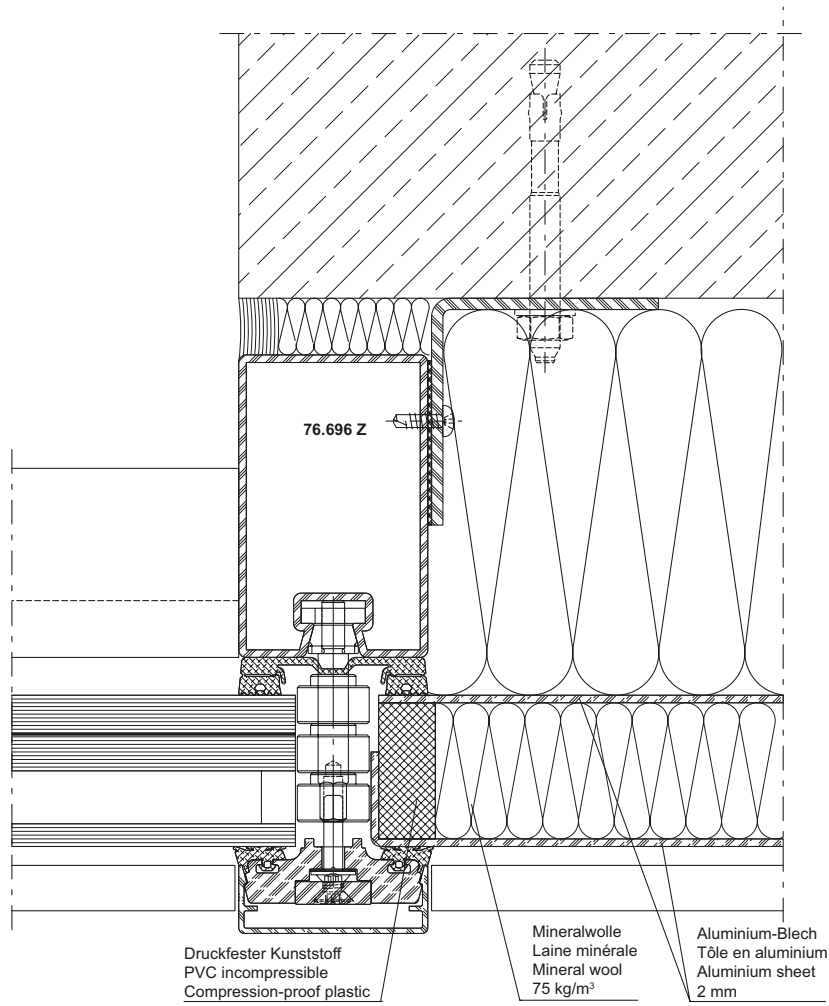

DXF **DWG**

51-0210-A-009

System-Hinweise

Remarques concernant les systèmes

System instructions

VISS RC4

VISS RC4

VISS RC4

**VISS Fassade
50 mm / 60 mm**

**VISS façade
50 mm / 60 mm**

**VISS façade
50 mm / 60 mm**

U_f-Werte nach EN 10077-2

Valeurs U_f selon EN 10077-2

U_f values according to 10077-2

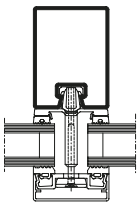
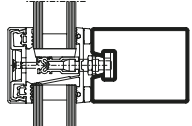
		
Glas Verre Glass	Pfosten 50/95 Montant 50/95 Mullion 50/95	Riegel 50/95 Traverse 50/95 Transom 50/95
36 mm	1,8 W/m²K	1,8 W/m²K
40 mm	1,7 W/m²K	1,7 W/m²K
45 mm	1,7 W/m²K	1,7 W/m²K
50 mm	1,6 W/m²K	1,6 W/m²K
55 mm	1,6 W/m²K	1,6 W/m²K
60 mm	1,6 W/m²K	1,6 W/m²K
65 mm	1,6 W/m²K	1,6 W/m²K
70 mm	1,5 W/m²K	1,5 W/m²K

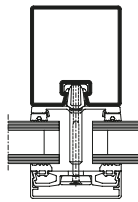
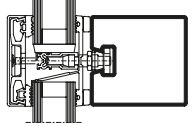
		
Glas Verre Glass	Pfosten 60/100 Montant 60/100 Mullion 60/100	Riegel 60/100 Traverse 60/100 Transom 60/100
36 mm	1,6 W/m²K	1,6 W/m²K
40 mm	1,6 W/m²K	1,6 W/m²K
45 mm	1,5 W/m²K	1,5 W/m²K
50 mm	1,5 W/m²K	1,5 W/m²K
55 mm	1,5 W/m²K	1,5 W/m²K
60 mm	1,4 W/m²K	1,4 W/m²K
65 mm	1,4 W/m²K	1,4 W/m²K
70 mm	1,4 W/m²K	1,4 W/m²K

Der Einfluss der Schraubenbefestigung in Höhe von 0,3 W/m²K ist berücksichtigt.

L'influence de la fixation à vis de 0,3 W/m²K est prise en compte.

The 0,3 W/m²K influence of the screw fixing is taken into account.

VISS HI Fassade
 50 mm / 60 mm
 mit Dämmprofil
 U_f-Werte nach EN 10077-2

VISS HI façade
 50 mm / 60 mm
 avec noyau isolant
 Valeurs U_f selon EN 10077-2

VISS HI façade
 50 mm / 60 mm
 with insulating core
 U_f values according to 10077-2

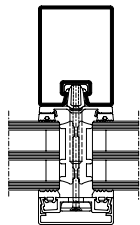
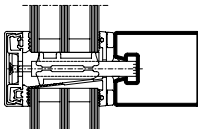
		
Glas Verre Glass	Pfosten 50/95 Montant 50/95 Mullion 50/95	Riegel 50/95 Traverse 50/95 Transom 50/95
36 mm	1,2 W/m ² K	1,3 W/m ² K
40 mm	1,1 W/m ² K	1,2 W/m ² K
45 mm	1,0 W/m ² K	1,1 W/m ² K
50 mm	0,97 W/m ² K	1,1 W/m ² K
55 mm	0,93 W/m ² K	1,0 W/m ² K
60 mm	0,90 W/m ² K	0,98 W/m ² K
65 mm	0,89 W/m ² K	0,97 W/m ² K
70 mm	0,89 W/m ² K	0,97 W/m ² K

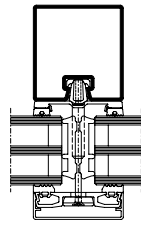
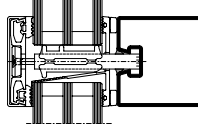
		
Glas Verre Glass	Pfosten 60/100 Montant 60/100 Mullion 60/100	Riegel 60/100 Traverse 60/100 Transom 60/100
36 mm	1,2 W/m ² K	1,3 W/m ² K
40 mm	1,1 W/m ² K	1,2 W/m ² K
45 mm	1,0 W/m ² K	1,1 W/m ² K
50 mm	0,96 W/m ² K	1,0 W/m ² K
55 mm	0,91 W/m ² K	0,98 W/m ² K
60 mm	0,88 W/m ² K	0,95 W/m ² K
65 mm	0,86 W/m ² K	0,93 W/m ² K
70 mm	0,85 W/m ² K	0,92 W/m ² K

Der Einfluss der Schraubenbefestigung in Höhe von 0,3 W/m²K ist berücksichtigt.

L'influence de la fixation à vis de 0,3 W/m²K est prise en compte.

The 0,3 W/m²K influence of the screw fixing is taken into account.

System-Hinweise

Remarques concernant les systèmes

System instructions

VISS RC4

VISS RC4

VISS RC4

VISS Basic Fassade
50 mm / 60 mm**VISS Basic façade**
50 mm / 60 mm**VISS Basic façade**
50 mm / 60 mm U_f -Werte nach EN 10077-2Valeurs U_f selon EN 10077-2 U_f values according to 10077-2

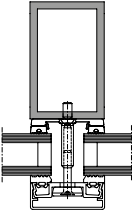
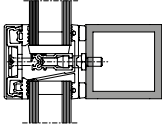
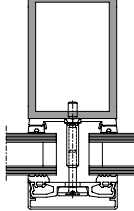
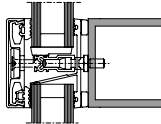
				
Glas Verre Glass	Pfosten 50/80/4 Montant 50/80/4 Mullion 50/80/4	Riegel 50/50/4 Traverse 50/50/4 Transom 50/50/4	Pfosten 60/80/4 Montant 60/80/4 Mullion 60/80/4	Riegel 60/60/4 Traverse 60/60/4 Transom 60/60/4
36 mm	1,7 W/m ² K	1,7 W/m ² K	1,6 W/m ² K	1,6 W/m ² K
40 mm	1,7 W/m ² K	1,7 W/m ² K	1,6 W/m ² K	1,6 W/m ² K
45 mm	1,6 W/m ² K	1,6 W/m ² K	1,5 W/m ² K	1,5 W/m ² K
50 mm	1,6 W/m ² K	1,6 W/m ² K	1,5 W/m ² K	1,5 W/m ² K
55 mm	1,6 W/m ² K	1,6 W/m ² K	1,4 W/m ² K	1,4 W/m ² K
60 mm	1,5 W/m ² K	1,5 W/m ² K	1,4 W/m ² K	1,4 W/m ² K
65 mm	1,5 W/m ² K	1,5 W/m ² K	1,4 W/m ² K	1,4 W/m ² K
70 mm	1,4 W/m ² K	1,4 W/m ² K	1,3 W/m ² K	1,3 W/m ² K

Der Einfluss der Schraubenbefestigung in Höhe von 0,25 W/m²K ist berücksichtigt.

L'influence de la fixation à vis de 0,25 W/m²K est prise en compte.

The 0,25 W/m²K influence of the screw fixing is taken into account.

VISS Basic HI Fassade
 50 mm / 60 mm
 mit Dämmprofil

VISS Basic HI façade
 50 mm / 60 mm
 avec noyau isolant

VISS Basic HI façade
 50 mm / 60 mm
 with insulating core

U_f-Werte nach EN 10077-2

Valeurs U_f selon EN 10077-2

U_f values according to 10077-2

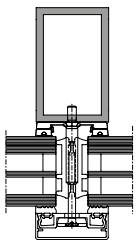
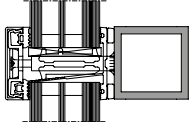
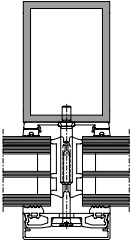
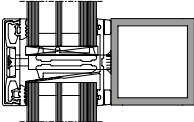
				
Glas Verre Glass	Pfosten 50/80/4 Montant 50/80/4 Mullion 50/80/4	Riegel 50/50/4 Traverse 50/50/4 Transom 50/50/4	Pfosten 60/80/4 Montant 60/80/4 Mullion 60/80/4	Riegel 60/60/4 Traverse 60/60/4 Transom 60/60/4
36 mm	1,2 W/m ² K	1,2 W/m ² K	1,1 W/m ² K	1,2 W/m ² K
40 mm	1,1 W/m ² K	1,1 W/m ² K	1,0 W/m ² K	1,1 W/m ² K
45 mm	0,99 W/m ² K	1,1 W/m ² K	0,97 W/m ² K	1,0 W/m ² K
50 mm	0,93 W/m ² K	1,0 W/m ² K	0,91 W/m ² K	0,97 W/m ² K
55 mm	0,88 W/m ² K	0,95 W/m ² K	0,87 W/m ² K	0,92 W/m ² K
60 mm	0,85 W/m ² K	0,92 W/m ² K	0,83 W/m ² K	0,89 W/m ² K
65 mm	0,84 W/m ² K	0,91 W/m ² K	0,81 W/m ² K	0,87 W/m ² K
70 mm	0,84 W/m ² K	0,91 W/m ² K	0,81 W/m ² K	0,86 W/m ² K

Der Einfluss der Schraubenbefestigung in Höhe von 0,25 W/m²K ist berücksichtigt.

L'influence de la fixation à vis de 0,25 W/m²K est prise en compte.

The 0,25 W/m²K influence of the screw fixing is taken into account.

VISS RC4
VISS RC4
VISS RC4

Lieferprogramm
VISS RC4

Code A = Änderungen
Code E = Ergänzungen
Code R = Redaktionelle Korrektur
Code T = Technische Korrektur

Version 04/2022
Artikelnummer K1214195

Programme de livraison
VISS RC4

Code A = Modifications
Code E = Compléments
Code R = Correction rédactionnelle
Code T = Correction technique

Version 04/2022
Numéro d'article K1214195

Sales range
VISS RC4

Code A = Modifications
Code E = Supplements
Code R = Editorial correction
Code T = Technical correction

Version 04/2022
Item number K1214195

Seite Page Page	Code Code Code	Datum Date Date	Erläuterung Explication Explanation
40	E	02/2024	Tabelle ergänzt Tableau complété Table supplemented

Grafische Planungsdaten wie z.B. Anwendungsbeispiele, Konstruktionsdetails, Anschlüsse am Bau, die in unseren physischen oder elektronischen Dokumentationsunterlagen enthalten sind, sind schematische Darstellungen. Gleiches gilt für digitale Medien wie CAD Dateien oder BIM Modelle.

Sie sollen den ausführenden Metallbauer und/oder Fachplaner bei der Planung und Ausführung eines Projektes unterstützen. Sie sind im konkreten Anwendungsfall durch den ausführenden Metallbauer und/oder Fachplaner auf die Verwendbarkeit im konkreten betroffenen Projekt hinsichtlich rechtlichen/regulatorischen aber auch technischen objektspezifischen Anforderungen zu überprüfen und ggfs. eigenverantwortlich anzupassen.

Bei der Überprüfung, der spezifischen Planung und der Umsetzung sind die objektspezifischen Rahmenbedingungen (Material der Bausubstanz, Dimension des Einbauelements, Farbe, Exposition, Lasteinwirkung, etc.) sowie der geltende Stand der Technik einschliesslich aller anwendbaren Normen und technischen Richtlinien eigenverantwortlich zu beachten.

Falls das vorliegende Dokument Differenzen zur aktuellen deutschen Version (Artikel Nr. K1214195 aufweist, gilt in jedem Fall der deutsche Originaltext in der jeweils geltenden Fassung im Jansen Docu Center.

Alle Ausführungen dieser Dokumentation haben wir sorgfältig und nach bestem Wissen zusammengestellt. Wir können aber keine Verantwortung für die Benutzung der vermittelten Vorschläge und Daten übernehmen. Wir behalten uns technische Änderungen ohne Vorankündigung vor.

Les données de planification graphiques, comme les exemples d'application, détails de construction et raccordements au bâtiment, fournies dans notre documentation physique et numérique sont des représentations schématiques. Il en va de même pour les médias numériques comme les fichiers CAD ou modèles BIM.

Leur but est de faciliter la planification et réalisation d'un projet par les constructeurs métalliques et/ou concepteurs. Concrètement, elles doivent être vérifiées par le constructeur métallique et/ou le concepteur et, le cas échéant, modifiées de son propre chef pour s'assurer qu'elles concordent avec le projet concerné et qu'elles répondent aux exigences techniques spécifiques ainsi qu'aux dispositions légales et réglementaires.

Lors de la vérification, de la planification spécifique et de la mise en œuvre, il y a lieu de tenir compte des conditions spécifiques à l'objet (matériaux du bâtiment, dimension de l'élément d'insert, couleur, exposition, effet de charge, etc.) ainsi que de l'état actuel de la technique, y compris toutes les normes et directives techniques applicables.

En cas de divergence entre le présent document et la version allemande (no d'article K1214195), c'est dans tous les cas le texte original allemand qui prévaut dans sa version actuelle disponible dans le Jansen Docu Center.

Nous avons apporté le plus grand soin à l'élaboration de cette documentation. Cependant, nous déclinons toute responsabilité pour l'utilisation faite de nos propositions et de nos données.

Nous nous réservons le droit de procéder à des modifications techniques sans préavis.

Graphical planning data such as application examples, construction details, connections on site that are contained in our physical or electronic documentation components are schematic representations. The same applies to digital media such as CAD files or BIM models. They are intended to support the metal worker and/or design engineer in planning and executing projects. In the specific case of application they are to be checked by the metal worker and/or design engineer in terms of their usability in the specific project concerned with regard to legal/regulatory and technical property-specific requirements and adjusted if necessary at the latter's own responsibility.

The property-specific underlying conditions (construction material, dimensions of installation element, colour, exposure, load effect etc.) and current state of the art including all applicable norms and technical guidelines are to be taken into consideration at the metal worker and/or design engineer's own responsibility during the review, specific planning and implementation.

If there are any differences between this document and the current German version (item number K1214195), the latest version of the original German text in the Jansen Docu Center shall prevail.

All the information contained in this documentation is given to the best of our knowledge and ability. However, we decline all responsibility for the use made of these suggestions and data.

We reserve the right to effect technical modifications without prior warning.

VISS RC4 Einbruchhemmung

Lieferprogramm

VISS RC4 Anti-effraction

Programme de livraison

VISS RC4 Burglar protection

Sales range

Lieferprogramm
VISS RC4

Version 04/2022
Artikelnummer K1214195

Programme de livraison
VISS RC4

Version 04/2022
Numéro d'article K1214195

Sales range
VISS RC4

Version 04/2022
Item number K1214195

Eine Liste der aktuellen Änderungen und Ergänzungen finden Sie am Ende des Kataloges!

Une liste des dernières modifications et ajouts est disponible à la fin du catalogue!

A table of actual modifications and additions can be found at the end of the catalogue!

Bei grau hinterlegten Artikeln muss die Verfügbarkeit angefragt werden.

Pour les produits marqués en gris, la disponibilité doit être demandée.

Items which are marked in grey, the stock availability needs to be inquired.

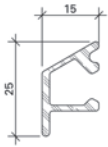

000.000

Wetterschenkel
Aluminium roh

Gewicht 0,266 kg/m
U = 0,100 m²/m
P = 0,034 m²/m

Länge 6 m

000.000

Renvoi d'eau
aluminium brut

poids 0,266 kg/m
U = 0,100 m²/m
P = 0,034 m²/m

Longueur 6 m

000.000

Weatherbar
aluminium mill finish

weight 0,266 kg/m
U = 0,100 m²/m
P = 0,034 m²/m

Length 6 m

Artikel, welche rot durchgestrichen sind, wurden aus dem Sortiment genommen.

Les articles barrés en rouge ont été retirés de la gamme.

Articles that have a red line through them have been removed from the product range.

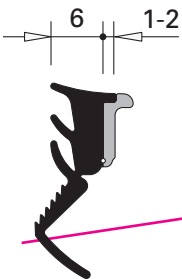

000.000

Glasdichtung
mit Abreisssteg
EPDM, schwarz,
für Glasleistenseite

Einsatz siehe Seiten 34/35

VE = 100 m

000.000

Joint de vitrage
avec partie déchirable
EPDM, noir,
pour côté parclose

Utilisation voir pages 34/35

UV = 100 m

000.000

Glazing weatherstrip
with detachable strip
EPDM, black,
for glazing bead side

Application see pages 34/35

PU = 100 m

Inhaltsverzeichnis		VISS RC4
Sommaire		VISS RC4
Content		VISS RC4

Systemübersicht	Sommaire du système	Summary of system	2
Systembeschreibung Zulassungen	Description du système Homologations	System description Authorisations	

Profilsortiment	Assortiment de profilé	Range of profiles	6
Profilübersicht Zubehör	Sommaire des profilés Accessoires	Summary of profiles Accessories	

Beispiele	Exemples	Examples	26
Schnittpunkte Anwendungsbeispiele Konstruktionsdetails Anschlüsse am Bau	Coupes de détails Exemples d'application Détails de construction Raccords au mur	Section details Examples of applications Construction details Attachment to structure	

System-Hinweise	Remarques concernant les systèmes	System instructions	46
------------------------	--	----------------------------	-----------

VISS RC beinhaltet die Ertüchtigung der VISS Fassade zu einer einbruchhemmenden Lösung bis RC4. Dies wird durch eine geringe Anzahl an zusätzlichen Komponenten erreicht. Optisch identisch zur Standard VISS Fassade, lässt die VISS RC Konstruktion keine sichtbare Einbruchhemmung erkennen. Die VISS RC Lösung kann mit dem bestehenden VISS System und VISS Basic System in den Ansichtsbreiten 50 und 60 mm kombiniert werden.

Somit lassen sich unterschiedliche Anforderungen für ein Objekt, in einheitlicher Ansicht, realisieren. Zudem ist VISS RC kombinierbar mit den einbruchhemmenden Lösungen der Jansen Tür- und Fenster-Reihe.

Folgende Vorteile bietet Ihnen die einbruchhemmende Lösung VISS RC:

- Optisch identisch zur Standard VISS Fassade
- Keine sichtbare Einbruchhemmung erkennbar
- Glas- und Paneelgrößen ab 500 x 500 mm bis unbegrenzt
- Füllelementstärken von 23 bis 70 mm (Gläser müssen mindestens eine Sicherheitsstufe von P6B aufweisen)
- Geprüft Angriffseite – aussen und innen (Ausbruchhemmung)
- Kombinierbar mit der Standard VISS Fassade
- Schlagregendichtheit, Luftdurchlässigkeit und Widerstand bei Windlast analog der Standard VISS Fassade
- U_f -Wert ab 0.81 W/m²K
- Monogläser sowie Zwei- und Dreifachisoliertgläser bis 70 mm Glasstärke möglich
- Kombination mit Einselementen aus Janisol, Janisol HI, Janisol Arte und Jansen-Economy 50/60 möglich
- CE-Kennzeichnung

VISS RC comprend le renforcement de la façade VISS pour en faire une solution anti-effraction jusqu'à RC4. Ceci est obtenu à l'aide d'un petit nombre de composants supplémentaires. La construction VISS RC, qui est optiquement identique à la façade VISS standard, ne laisse apparaître aucun élément anti-effraction visible. La solution VISS RC peut être combinée avec le système VISS existant et le système VISS Basic dans les largeurs de face 50 et 60 mm. Il est ainsi possible de réaliser les différentes exigences pour un ouvrage avec une face identique. De plus, VISS RC peut être combiné avec les solutions anti-effraction de la série de portes et fenêtres Jansen.

La solution antieffraction VISS RC offre en outre les avantages suivants:

- Optique identique à celle de la façade VISS standard
- Aucune protection anti-effraction détectable
- Tailles de verre et de panneaux à partir de 500 x 500 mm jusqu'à une taille illimitée
- Éléments de remplissage de 23 à 70 mm d'épaisseur (Les verres doivent assurer une sécurité de niveau P6B au minimum)
- Testé aile – extérieur et intérieur (résistance breakout)
- Compatible avec la façade VISS standard
- Étanchéité à la pluie battante, perméabilité à l'air et résistance à la charge de vent analogues à celles la façade VISS standard
- Valeur U_f à partir de 0.81 W/m²K
- Possibilité de verres simples ainsi que verres isolants doubles et triples jusqu'à 70 mm d'épaisseur de verre
- Possibilité de combinaison avec des éléments de remplissage Janisol, Janisol HI, Janisol Arte et Jansen-Economy 50/60
- Marquage CE

VISS RC includes the upgrade of the VISS façade to a burglar-resistant solution up to RC4. This is achieved with a small number of additional components. Identical appearance to the standard VISS façade so the VISS RC structure shows no visible signs of burglar resistance. The VISS RC solution can be combined with the existing VISS system and VISS Basic System with face widths of 50 and 60 mm.

This means that different requirements for a property can be implemented whilst maintaining a uniform appearance. The VISS RC can also be combined with the burglar-resistant solutions in Jansen's door and window series.

The burglar-resistant VISS RC solution offers the following advantages:

- Visually identical to the standard VISS facade
- No visible burglar-resistance devices
- Glass and panel sizes from 500 x 500 mm up to unlimited
- Infill panels from 23 to 70 mm (The panes of glass must have a security level of at least P6B)
- Tested attack side – outside and inside (break out resistance)
- Combines with the standard VISS facade
- Tightness against heavy rain, air permeability and resistance to wind load similar to the standard VISS facade
- U_f value from 0.81 W/m²K
- Monoglass and double- and triple-glazed insulation glass up to 70 mm thickness possible
- Can be combined with Janisol, Janisol HI, Janisol Arte and Jansen-Economy 50/60 insert elements
- CE marking

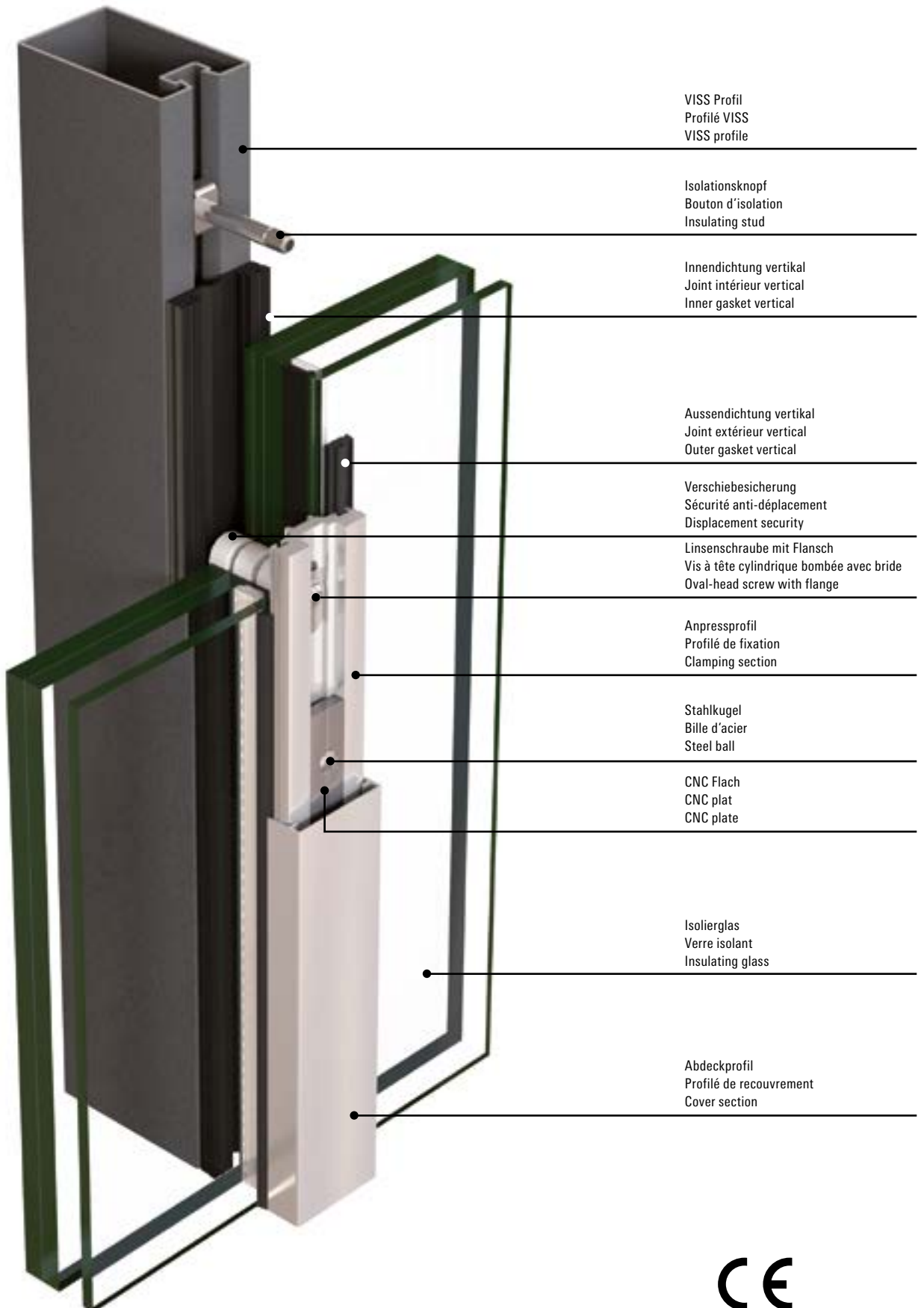

Prüfungen (Prüfnorm) Essais (Norme d'essai) Tests (Test standard)	Klassifizierungs-Norm Norme de classification Classification standard	Werte Valeurs Values
 <p>Schlagregendichtheit (EN 12155) Étanchéité à la pluie battante (EN 12155) Watertightness (EN 12155)</p>	EN 12154	RE 1200
 <p>Widerstand bei Windlast (EN 12179) Résistance à la pression du vent (EN 12179) Resistance to wind load (EN 12179)</p>	EN 13116	Bemessungslast 2 kN/m ² Charge de calcul 2 kN/m ² Designed load 2 kN/m ²
 <p>Luftdurchlässigkeit (EN 12153) Perméabilité à l'air (EN 12153) Air permeability (EN 12153)</p>	EN 12152	Klasse AE Classe AE Class AE
 <p>Wärmedurchgangskoeffizient (EN 13947) Transmission thermique (EN 13947) Thermal production (EN 13947)</p>	EN ISO 10077-2	ab $U_i > 0,84 \text{ W/m}^2\text{K}$ dès $U_i > 0,84 \text{ W/m}^2\text{K}$ from $U_i > 0,84 \text{ W/m}^2\text{K}$
 <p>Einbruchhemmung Anti-effraction Burglar resistance</p>	EN 1627	Klasse RC4 (Glas min. P6B) Classe RC4 (Verre min. P6B) Class RC4 (Glass min. P6B)
 <p>Stoßfestigkeit Résistance au chocs Impact strength</p>	EN 14019	Klasse E5 / I5 Classe E5 / I5 Class E5 / I5

Jansen Docu Center

Die Plattform zum effizienten Arbeiten mit Jansen Dokumentationen. Im Jansen Docu Center stehen alle Produktinformationen jederzeit digital in der aktuellsten Version zur Verfügung: von Architekten-Informationen über Bestell- und Fertigungskatalogen bis hin zu Anleitungen und Prospekten sowie Videos.

Die Inhalte können einfach und schnell aufgerufen werden. Ein für den Anwender komfortables papierloses Arbeiten, das zahlreiche Vorteile bietet.

Jansen Docu Center

La plate-forme pour travailler efficacement avec les documentations Jansen. Le Jansen Docu Center met à votre disposition les informations sur les produits, en format numérique et dans une version actualisée: des catalogues de commande et de fabrication aux instructions et prospectus, en passant par les informations destinées aux architectes et vidéos.

Les contenus sont facilement et rapidement accessibles. Une manière de travailler confortable et offrant de nombreux avantages.

Jansen Docu Center

The platform for working efficiently with Jansen documentation. The latest version of all the product information is available digitally at any time in the Jansen Docu Center – from order and fabrication manuals to architect information, instructions and brochures and videos.

The content can be retrieved quickly and easily. The user can work conveniently without paper, which has numerous benefits.

Download CAD Daten

DXF

DWG

Sie können die Zeichnungen in den Formaten DXF und/oder DWG herunterladen. Klicken Sie auf das entsprechende Icon und der Download erfolgt.

Die Hinweise «Artikelbibliothek/Türbeschläge/Fensterbeschläge» bedeuten, dass Sie mit einem Klick die gesamte Artikelbibliothek des entsprechenden Systems herunterladen (Profile, Beschläge, Glasleisten, Zubehör etc.).

Télécharger fichiers DAO

DXF

DWG

Vous pouvez télécharger les dessins aux formats DXF et/ou DWG. Cliquez sur l'icône correspondante et le téléchargement s'effectuera.

Les indications «Bibliothèque des articles/Ferures de porte/Ferrures de fenêtres» signifie que vous téléchargez la totalité de la bibliothèque des articles du système donné (profilés, ferrures, parcloles, accessoires etc.).

Download CAD files

DXF

DWG

You can download the drawings in DXF and/or DWG format. Click on the relevant icon to begin the download.

The items «Article library/Door fittings/Window fittings» means that you download the entire article library for the corresponding system with one click (profiles, fittings, glazing beads, accessories etc.).

Profile 50 mm (Massstab 1:3)

Profils 50 mm (échelle 1:3)

Profiles 50 mm (scale 1:3)

VISS RC4

VISS RC4

VISS RC4

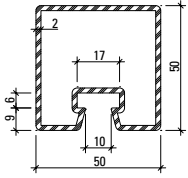

76.694
76.694 Z

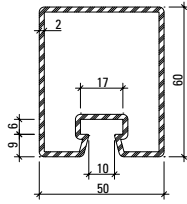

76.671
76.671 Z

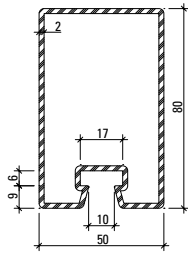

76.696
76.696 Z

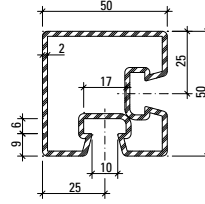

76.094

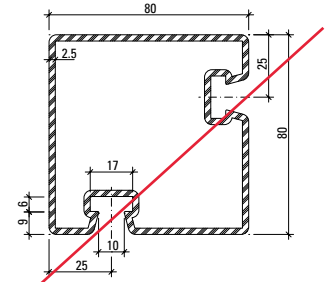

~~**76.096**~~

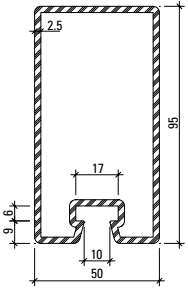

76.697
76.697 Z

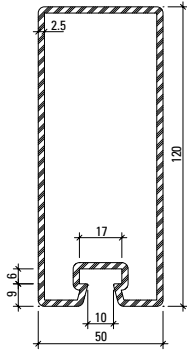

76.679
76.679 Z

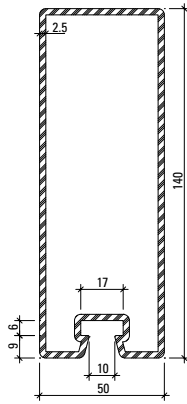

76.666
76.666 Z

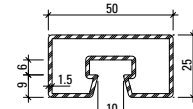

76.682

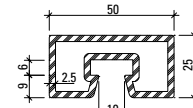

76.680

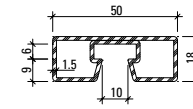

76.692

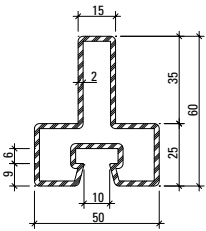

76.114

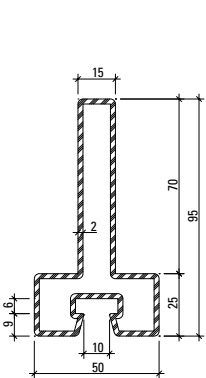

76.115

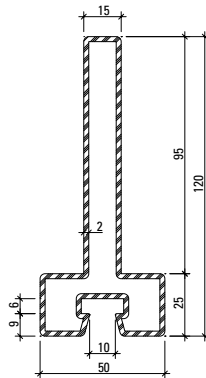

76.116

Profil-Nr.	G kg/m	F cm ²	I _x cm ⁴	W _x cm ³	I _y cm ⁴	W _y cm ³	U m ² /m	L mm
76.094	4,090	5,2	15,2	5,8	15,2	5,8	0,280	6000
76.096	7,437	9,5	83,8	20,5	83,8	20,5	0,391	6000
76.666	7,910	10,1	241,3	32,3	43,7	17,5	0,412	6500
76.671	3,860	4,9	23,3	7,2	17,3	6,9	0,260	6500
76.679	7,120	9,1	162,2	25,2	37,9	15,2	0,373	6500
76.680	3,390	4,3	3,2	2,4	11,1	4,4	0,182	6100
76.682	2,120	2,7	2,2	1,7	7,2	2,9	0,190	6000
76.692	1,900	2,5	0,9	1,0	5,9	2,4	0,176	6000
76.694	3,500	4,5	14,7	5,6	15,0	6,0	0,240	6500
76.696	4,450	5,7	47,6	11,1	21,9	8,8	0,300	6500
76.697	6,100	7,9	90,2	17,6	31,0	12,4	0,330	6500
76.114	3,820	4,9	15,4	4,1	9,8	3,9	0,251	6000
76.115	4,920	6,3	54,8	9,3	10,4	4,2	0,321	6000
76.116	5,710	7,3	105,0	14,3	10,8	4,3	0,371	6000

Profile 60 mm (Masstab 1:3)

Profils 60 mm (échelle 1:3)

Profiles 60 mm (scale 1:3)

VISS RC4

VISS RC4

VISS RC4

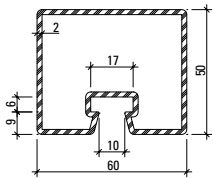

76.695
76.695 Z

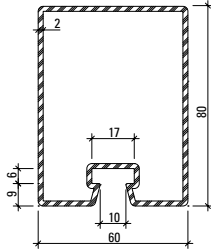

76.678
76.678 Z

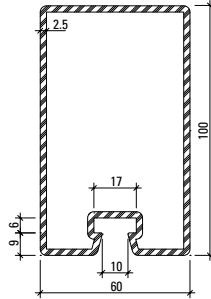

76.684
76.684 Z

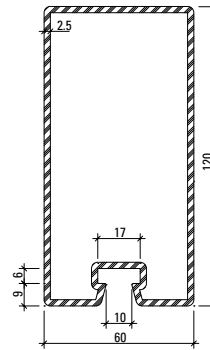

76.698
76.698 Z

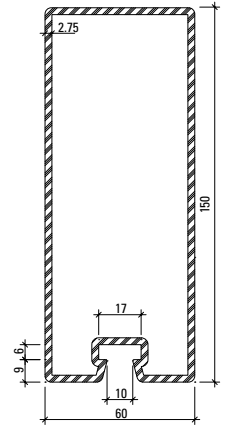

76.667
76.667 Z

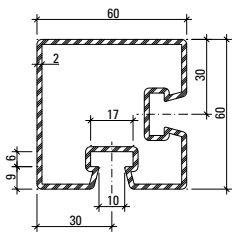

76.095

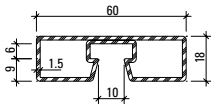

76.693

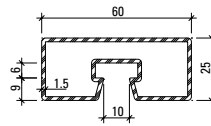

76.683

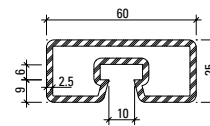

76.681

Artikelbibliothek
Bibliothèque des articles
Article library

DXF **DWG**

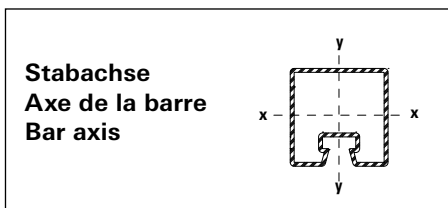

Profil-Nr.	G kg/m	F cm ²	I _x cm ⁴	W _x cm ³	I _y cm ⁴	W _y cm ³	U m ² /m	L mm
76.095	4,750	6,1	27,2	8,6	27,2	8,6	0,311	6000
76.667	9,530	12,1	342,8	43,0	75,1	25,0	0,452	6500
76.678	4,800	6,1	53,9	12,6	32,8	11,0	0,320	6500
76.681	3,790	4,8	3,8	2,9	17,3	5,8	0,202	6100
76.683	2,360	3,0	2,6	2,0	11,1	3,7	0,210	6000
76.684	6,730	8,6	114,1	21,3	48,3	16,1	0,352	6500
76.693	2,140	2,8	1,3	1,3	9,3	3,1	0,196	6000
76.695	3,800	4,9	17,2	6,5	22,9	7,6	0,260	6500
76.698	7,500	9,7	179,6	28,0	56,6	18,9	0,400	6500

Profile 60 mm (Massstab 1:3)

Profils 60 mm (échelle 1:3)

Profiles 60 mm (scale 1:3)

VISS RC4

VISS RC4

VISS RC4

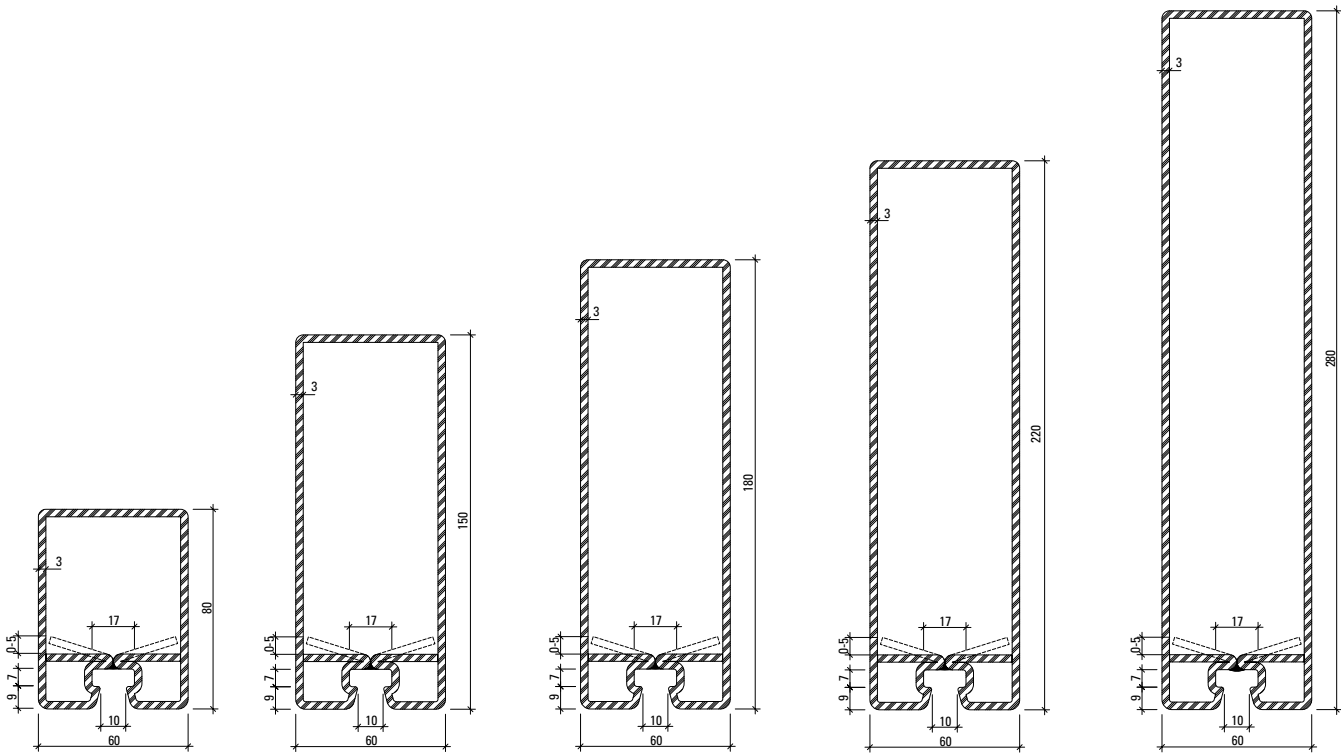

76.143 Z

76.144 Z

76.140 Z

76.141 Z

76.142 Z

Aufgrund von Fertigungstoleranzen kann die Lage des Rückbogens von 0 bis 5 mm variieren.

En raison des tolérances de fabrication, la position du segment coude peut varier de 0 à 5 mm.

Due to fabrication tolerances, the position of the rear arch may vary between 0 and 5 mm.

Oberfläche/Werkstoff

Artikel-Nr.

ohne Zusatz = blank

mit Z = bandverzinkter Stahl

Surface/Matériau

No. d'article

sans supplément = brut

avec Z = bandes d'acier zinguées

Surface/Material

Part no.

without addition = bright

with Z = galvanised strip

Artikelbibliothek
Bibliothèque des articles
Article library

DXF

DWG

Profil-Nr.	G kg/m	F cm ²	I _x cm ⁴	W _x cm ³	I _y cm ⁴	W _y cm ³	U m ² /m	L mm
76.140 Z	12,946	16,47	649,2	64,3	100,0	33,2	0,516	8000
76.141 Z	14,833	18,87	1090,2	89,1	119,1	39,7	0,596	8000
76.142 Z	17,662	22,5	2041,7	132,7	148,4	49,5	0,716	10000
76.143 Z	8,340	10,62	80,4	17,9	50,8	16,9	0,316	6500
76.144 Z	11,630	14,82	406,0	47,9	85,0	28,3	0,456	6500

Deckprofil 50 mm (Masstab 1:3)
 Profils de recouvrement 50 mm (échelle 1:3)
 Cover sections 50 mm (scale 1:3)

VISS RC4
 VISS RC4
 VISS RC4

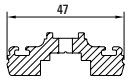

407.824

Aluminium-Anpressprofil, gestanz
 Langloch 6 x 30 mm, Abstand 150 mm

Profilé de fixation en aluminium, poinçonné
 Trous oblongs 6 x 30 mm, tous les 150 mm

Aluminium clamping section, punched
 Oblong hole 6 x 30 mm, distance apart 150 mm

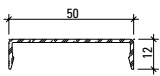

407.860

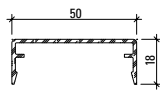

407.861

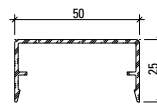

407.862

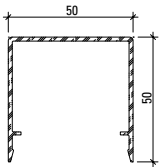

407.863

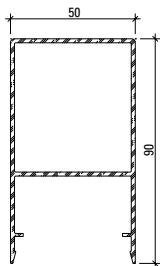

407.864

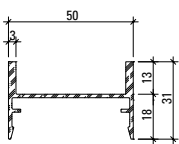

407.900

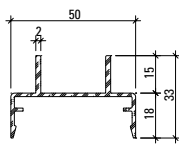

407.911

Werkstoff

Aluminium EN AW 6060 T66 roh, leicht eingeölt

Matériau

Aluminium EN AW 6060 T66 brut, légèrement huilé

Material

Aluminium EN AW 6060 T66 mill finish, slightly oiled

Profil-Nr.	G kg/m	U m ² /m	P m ² /m	L mm
407.824	1,079	0,164		6000
407.860	0,266	0,147	0,072	6000

Profil-Nr.	G kg/m	U m ² /m	P m ² /m	L mm
407.861	0,341	0,185	0,084	6000
407.862	0,394	0,213	0,098	6000
407.863	0,660	0,313	0,148	6000
407.864	1,344	0,360	0,228	6000
407.900	0,556	0,240	0,138	6000
407.911	0,510	0,245	0,146	6000

Deckprofile 50 mm (Massstab 1:3)
Profils de recouvrement 50 mm (échelle 1:3)
Cover sections 50 mm (scale 1:3)

VISS RC4
 VISS RC4
 VISS RC4

Edelstahl-Abdeckprofile
Werkstoff 1.4301 (AISI 304)
 geschliffen, Korn 220/240,
 mit Schutzfolie

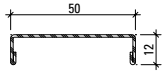

400.860

Profilé de recouvrement acier Inox
Qualité 1.4301 (AISI 304)
 meulé, degré 220/240,
 avec feuille de protection

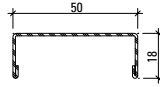

400.861

Stainless steel cover sections
Material 1.4301 (AISI 304)
 polished, grain 220/240,
 with protective film



Edelstahl-Abdeckprofile
Werkstoff 1.4401 (AISI 316)
 geschliffen, Korn 220/240,
 mit Schutzfolie

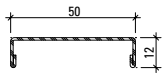

400.862

Profilé de recouvrement acier Inox
Qualité 1.4401 (AISI 316)
 meulé, degré 220/240,
 avec feuille de protection

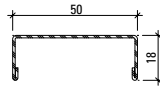

400.863

Stainless steel cover sections
Material 1.4401 (AISI 316)
 polished, grain 220/240,
 with protective film



Profil-Nr.	G kg/m	L mm
400.860	0,644	6000
400.861	0,734	6000

Profil-Nr.	G kg/m	L mm
400.862	0,652	6000
400.863	0,744	6000

Deckprofile 60 mm (Masstab 1:3)
Profils de recouvrement 60 mm (échelle 1:3)
Cover sections 60 mm (scale 1:3)

VISS RC4
 VISS RC4
 VISS RC4

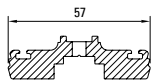

407.826

Aluminium-Anpressprofil, gestanzt
 Langloch 6 x 30 mm, Abstand 150 mm

Profilé de fixation en aluminium, poinçonné
 Trous oblongs 6 x 30 mm, tous les 150 mm

Aluminium clamping section, punched
 Oblong hole 6 x 30 mm, distance apart 150 mm

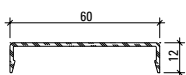

407.865

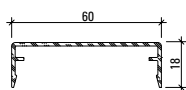

407.866

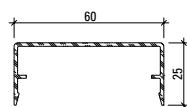

407.867

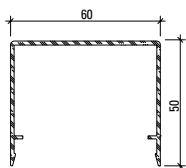

407.868

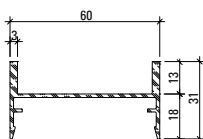

407.901

Werkstoff

Aluminium EN AW 6060 T66 roh, leicht eingeölt

Matériau

Aluminium EN AW 6060 T66 brut, légèrement huilé

Material

Aluminium EN AW 6060 T66 mill finish, slightly oiled

Profil-Nr.	G kg/m	U m ² /m	P m ² /m	L mm
407.826	1,390	0,186		6000
407.865	0,304	0,167	0,082	6000
407.866	0,379	0,205	0,094	6000
407.867	0,432	0,223	0,108	6000

Profil-Nr.	G kg/m	U m ² /m	P m ² /m	L mm
407.868	0,750	0,330	0,160	6000
407.901	0,590	0,255	0,148	6000

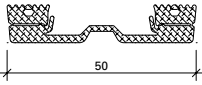

455.537

Innendichtung vertikal
50 mm breit, EPDM schwarz

VE = 50 m

455.537

Joint intérieur vertical
largeur 50 mm, EPDM noir

UV = 50 m

455.537

Inner gasket, vertical
50 mm wide, EPDM black

PU = 50 m

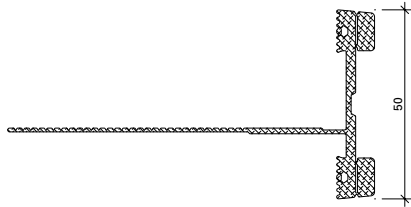

455.558

Innendichtung horizontal
50 mm breit, EPDM schwarz

VE = 50 m

455.558

Joint intérieur horizontal
largeur 50 mm, EPDM noir

UV = 50 m

455.558

Inner gasket, horizontal
50 mm wide, EPDM black

PU = 50 m

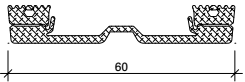

455.538

Innendichtung vertikal
60 mm breit, EPDM schwarz

VE = 50 m

455.538

Joint intérieur vertical
largeur 60 mm, EPDM noir

UV = 50 m

455.538

Inner gasket, vertical
60 mm wide, EPDM black

PU = 50 m

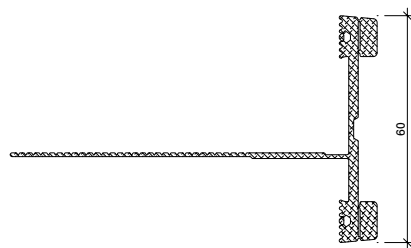

455.559

Innendichtung horizontal
60 mm breit, EPDM schwarz

VE = 50 m

455.559

Joint intérieur horizontal
largeur 60 mm, EPDM noir

UV = 50 m

455.559

Inner gasket, horizontal
60 mm wide, EPDM black

PU = 50 m



455.552

Aussendichtung
für Anpressprofile,
EPDM schwarz

VE = 50 m

Einsatz:
Riegel unten

455.552

Joint extérieur
pour profilé de fixation,
EPDM noir

UV = 50 m

Utilisation:
Traverse inférieur

455.552

Outer gasket
for clamping sections,
EPDM black

PU = 50 m

Application:
Transom bottom



455.553

Aussendichtung
für Anpressprofile,
EPDM schwarz

VE = 100 m

Einsatz:
Pfosten, Riegel oben

455.553

Joint extérieur
pour profilé de fixation,
EPDM noir

UV = 100 m

Utilisation:
Montant, traverse supérieur

455.553

Outer gasket
for clamping sections,
EPDM black

PU = 100 m

Application:
Mullion, transom top



455.565

Ausgleichsdichtung 2 mm
EPDM schwarz,
für Innendichtungen 455.537/
455.538/455.558/455.559

VE = 50 m

455.565

Joint de compensation 2 mm
EPDM noir, pour joint
intérieur 455.537/
455.538/455.558/455.559

UV = 50 m

455.565

Compensating gasket 2 mm
EPDM black,
for inner gasket 455.537/
455.538/455.558/455.559

PU = 50 m



455.566

Ausgleichsdichtung 4 mm
EPDM schwarz,
für Innendichtungen 455.537/
455.538/455.558/455.559

VE = 50 m

455.566

Joint de compensation 4 mm
EPDM noir, pour joint
intérieur 455.537/
455.538/455.558/455.559

UV = 50 m

455.566

Compensating gasket 4 mm
EPDM black,
for inner gasket 455.537/
455.538/455.558/455.559

PU = 50 m



455.567

Ausgleichsdichtung 6 mm
EPDM schwarz,
für Innendichtungen 455.537/
455.538/455.558/455.559

VE = 50 m

455.567

Joint de compensation 6 mm
EPDM noir, pour joint
intérieur 455.537/
455.538/455.558/455.559

UV = 50 m

455.567

Compensating gasket 6 mm
EPDM black,
for inner gasket 455.537/
455.538/455.558/455.559

PU = 50 m

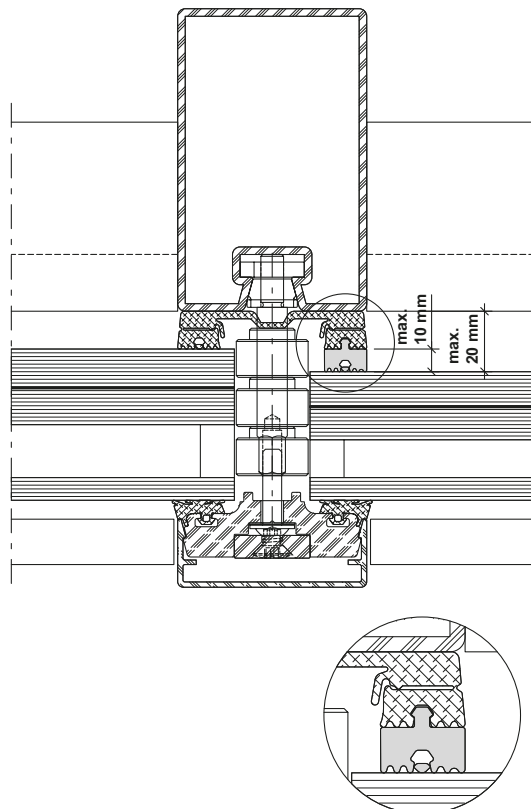

Es können maximal 2 Ausgleichsdichtungen aufgesteckt werden, wobei eine Erhöhung von 10 mm nicht überschritten werden darf.

Achtung:

Bei der Verwendung der Ausgleichsdichtung ist nur die Einbruchhemmung bei Angriffseite von aussen gegeben.

Il est possible d'ajouter au maximum 2 joints de compensation, sans dépasser un rehaussement de 10 mm.

Attention:

Quand un joint de compensation est utilisé, seul le côté exposé vers l'extérieur jouit de la protection anti-effraction.

A maximum of 2 compensating gaskets can be inserted, provided that the overall depth of the gasket does not exceed 10 mm.

Attention:

If a compensating gasket is used then burglar resistance is only provided to an attack side from the outside.

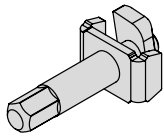

452.588 F = 23 - 33 mm
452.589 F = 34 - 52 mm
452.590 F = 53 - 67 mm
452.591 F = 68 - 70 mm

Befestigungsanker
Edelstahl

VE = 50 Stück

Einsatz siehe Seite 23

452.588 F = 23 - 33 mm
452.589 F = 34 - 52 mm
452.590 F = 53 - 67 mm
452.591 F = 68 - 70 mm

Boulon-support
acier Inox

UV = 50 pièces

Utilisation voir page 23

452.588 F = 23 - 33 mm
452.589 F = 34 - 52 mm
452.590 F = 53 - 67 mm
452.591 F = 68 - 70 mm

Supporting bolt
stainless steel

PU = 50 pieces

Application see page 23



452.470 F = 23 - 29 mm
452.471 F = 30 - 42 mm

Traganker
Edelstahl 1.4305, mit vormontiertem Keil und Nutenstein, zum Abtragen der Füllelement-Gewichte.

VE = 20 Stück

Einsatz:
siehe Seite 23

452.470 F = 23 - 29 mm
452.471 F = 30 - 42 mm

Boulon-support
acier Inox, avec cale prémontée et clameau, pour supporter le poids du remplissage.

UV = 20 pièces

Utilisation:
voir page 23

452.470 F = 23 - 29 mm
452.471 F = 30 - 42 mm

Supporting bolt
stainless steel, with pre-assembled key and tenon block, to support weight of infill panel.

PU = 20 pieces

Application:
see page 23



452.513 18-20 mm
452.514 21-25 mm
452.515 26-35 mm
452.516 36-39 mm
452.420 40-44 mm
452.517 45-60 mm
452.421 61-70 mm

Schraubbolzen

Edelstahl 1.4305,
Aussengewinde M6,
selbstsichernd/selbstabdichtend,
6-Kant SW 11 mm,
mit Innengewinde M5

VE = 100 Stück

Einsatz:
siehe Seite 24

452.513 18-20 mm
452.514 21-25 mm
452.515 26-35 mm
452.516 36-39 mm
452.420 40-44 mm
452.517 45-60 mm
452.421 61-70 mm

Goujon à visser

acier Inox 1.4305, filetage
extérieur M6, auto-sécurisant/
auto-étanchant, 6-pans
SW 11 mm, pour la fixation
du vitrage, avec filetage
intérieur M5

UV = 100 pièces

Utilisation:
voir page 24

452.513 18-20 mm
452.514 21-25 mm
452.515 26-35 mm
452.516 36-39 mm
452.420 40-44 mm
452.517 45-60 mm
452.421 61-70 mm

Screw bolt

stainless steel 1.4305,
external thread M6, self-locking
and sealing, Hexagonal size
11 mm, for glazing fixturing, with
internal thread M5

PU = 100 pieces

Application:
see page 24



452.520 Länge 23 mm
452.521 Länge 30 mm

Schraub-Traganker

Edelstahl 1.4305,
Aussengewinde M6,
selbstsichernd/selbstabdichtend,
6-Kant SW 11 mm

VE = 20 Stück

Einsatz:
siehe Seite 24

452.520 Longueur 23 mm
452.521 Longueur 30 mm

Boulon-support à visser

acier Inox 1.4305,
filetage extérieur M6,
auto-sécurisant/auto-étanchant,
6-pans SW 11 mm

UV = 20 pièces

Utilisation:
voir page 24

452.521 Length 23 mm
452.521 Length 30 mm

Screw supporting bolt

stainless steel 1.4305,
external thread M6, self-locking
and sealing, Hexagonal size
11 mm

PU = 20 pieces

Application:
see page 24



555.298 Edelstahl 1.4567
555.299 Stahl verzinkt

Blindnietmutter M6

mit kleinem Senkkopf,
für Wandstärken 1,5 – 3,0 mm,
Bohrdurchmesser 9,1 mm

VE = 100 Stück

Einsatz:
für Wandstärken Tragkonstruk-
tion < 3,0 mm, kein Ansenken
der Bohrung erforderlich

555.298 Acier Inox 1.4567
555.299 Acier zingué

Ecrous aveugle M6

avec petite tête fraisée,
pour épaisseurs 1,5 – 3,0 mm,
diamètre de perçage 9,1 mm

UV = 100 pièces

Utilisation:
pour épaisseur de paroi
< 3,0 mm, sans chanfreinage
du perçage

555.298 Stainless steel 1.4567
555.299 Steel galvanised

Blind rivet M6

with small countersunk head,
by wall thickness of 1,5 – 3,0 mm,
bore diameter 9,1 mm

PU = 100 pieces

Application:
for supporting structures with
wall thickness < 3,0 mm,
no countersunk necessary



452.501 18-20 mm
452.502 21-25 mm
452.503 26-35 mm
452.504 36-39 mm
452.417 40-44 mm
452.505 45-60 mm
452.418 61-70 mm

Schweissbolzen
für Bolzenschweißgerät
(Hubzündung), Edelstahl 1.4307,
mit Innengewinde M5

VE = 100 Stück

Einsatz:
siehe Seite 25

452.501 18-20 mm
452.502 21-25 mm
452.503 26-35 mm
452.504 36-39 mm
452.417 40-44 mm
452.505 45-60 mm
452.418 61-70 mm

Goujon à souder
pour appareil à souder des
goujons (arc tiré), acier Inox
1.4307, pour la fixation
du vitrage, avec filetage
intérieur M5

UV = 100 pièces

Utilisation:
voir page 25

452.501 18-20 mm
452.502 21-25 mm
452.503 26-35 mm
452.504 36-39 mm
452.417 40-44 mm
452.505 45-60 mm
452.418 61-70 mm

Welding stud
for drawn arc stud welders,
stainless steel 1.4307,
for glazing fixturing,
with internal thread M5

PU = 100 pieces

Application:
see page 25



452.508 Länge 23 mm
452.509 Länge 30 mm

Schweiss-Traganker
für Bolzenschweißgerät (Hub-
zündung), Edelstahl 1.4307

VE = 20 Stück

Einsatz:
siehe Seite 25

452.508 Longueur 23 mm
452.509 Longueur 30 mm

Boulon-support à souder
pour appareil à souder des
goujons (arc tiré), acier Inox
1.4307

UV = 20 pièces

Utilisation:
voir page 25

452.508 Length 23 mm
452.509 Length 30 mm

Welding supporting bolt
for drawn arc stud welders,
stainless steel 1.4307

PU = 20 pieces

Application:
see page 25



452.540
Schutzkappe
aus flexiblem Kunststoff,
hitzebeständig bis ca. 250°C,
mehrfach verwendbar

VE = 100 Stück

Einsatz:
zum Schutz der Schweissbolzen
bzw. Schweiss-Traganker
während der Oberflächen-
behandlung

452.540
Capuchon de protection
en matière plastique flexible,
résistant à la chaleur jusqu'à env.
250°C, utilisable plusieurs fois

UV = 100 pièces

Utilisation:
pour la protection des goujons à
souder resp. boulons support à
souder pendant le traitement de
surface

452.540
Protective cap
out of flexible synthetic material,
heat resistant up to 250°C,
multiple usable

PU = 100 pieces

Application:
to protect welding studs resp.
welding support bolts during
surface treatment

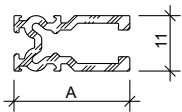

Falzprofil
Aluminium,
für Glasauflage

VE = 6 m

Artikel-Nr.	A mm	kg m	F mm
407.810	20	0,230	16-23
407.811	23	0,275	24-26
407.812	27	0,305	27-30
407.813	31	0,338	31-35
407.814	36	0,374	36-40

Einsatz:
siehe Seiten 23-25

Profilé de feuillure
aluminium,
pour support de verre

UV = 6 m

No d'article	A mm	kg m	F mm
407.810	20	0,230	16-23
407.811	23	0,275	24-26
407.812	27	0,305	27-30
407.813	31	0,338	31-35
407.814	36	0,374	36-40

Utilisation:
voir pages 23-25

Rebate section
aluminium,
for glazing supports

PU = 6 m

Code no.	A mm	kg m	F mm
407.810	20	0,230	16-23
407.811	23	0,275	24-26
407.812	27	0,305	27-30
407.813	31	0,338	31-35
407.814	36	0,374	36-40

Application:
see pages 23-25



455.423 65 mm
455.424 75 mm

Butyl-Dichtstück
zum Abdichten der Kreuz- und
Endpunkte der Innendichtungen.

VE = 50 Stück

455.423 65 mm
455.424 75 mm

Pièce de butyl
pour étancher les points de
croisée et les points T des joints
intérieurs.

UV = 50 pièces

455.423 65 mm
455.424 75 mm

Butyl sealing strip
for sealing the intersecting and
end points of the inner gaskets.

PU = 50 pieces



453.002 F = 20 - 26 mm
453.003 F = 27 - 30 mm
453.004 F = 31 - 35 mm
453.010 F = 36 - 40 mm

Tragklotz
GFK-PA schwarz

VE = 50 Stück

Einsatz:
siehe Seiten 23-25

453.002 F = 20 - 26 mm
453.003 F = 27 - 30 mm
453.004 F = 31 - 35 mm
453.010 F = 36 - 40 mm

Cale pour remplissage
GFK-PA noir

UV = 50 pièces

Utilisation:
voir pages 23-25

453.002 F = 20 - 26 mm
453.003 F = 27 - 30 mm
453.004 F = 31 - 35 mm
453.010 F = 36 - 40 mm

Glazing support
GFK-PA black

PU = 50 pieces

Application:
see pages 23-25

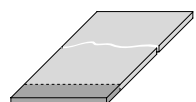

453.078

Tragklotz
PE schwarz, 80 x 6 mm,
zum selber Zuschneiden

VE = 1 Stück à 1000 mm

Einsatz:
siehe Seiten 23-25

453.078

Cale pour remplissage
PE noir, 80 x 6 mm,
à découper soi-même

UV = 1 pièce à 1000 mm

Utilisation:
voir pages 23-25

453.078

Glazing support
PE black, 80 x 6 mm
to be cut by suxtomer

PU = 1 piece, 1000 mm each

Application:
see pages 23-25

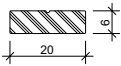

407.852

Edelstahl 1.4301 Flach
20x6 mm, mit Positionierungs-
kerbe, passend zu Aluminium-
Anpressprofil 407.824 und
407.826

Gewicht 0,320 kg/m

VE = 6 m

407.852

Plat, acier inox 1.4301
20x6 mm, avec entaille de
positionnement, convient pour
les profilés de fixation en
aluminium 407.824 et 407.826

poids 0,320 kg/m

UV = 6 m

407.852

Plate, stainless steel 1.4301
20x6 mm, with positioning
notch, suitable for aluminium
clamping sections 407.824 and
407.826

weight 0.320 kg/m

PU = 6 m



452.405

Verschiebesicherung
Qualität PA6, zur Sicherung
der Glasscheiben, passend
für Befestigungsanker, Schraub-
und Schweissbolzen

VE = 20 Stück

452.405

Sécurité anti-déplacement
qualité PA6, pour sécuriser les
vitres, convient pour ancrés de
fixation, goujons à visser et à
souder

UV = 20 pièces

452.405

Displacement security
quality PA6, for safe-guarding
glass plates, suitable for
fastening anchors, screw bolts
and welding studs

PU = 20 pieces



452.406

Stahlkugel
Ø 3,5 mm, zur Sicherung
der Schraubenköpfe der
Senkschraube M5x16 452.493

VE = 100 Stück

452.406

Bille d'acier
Ø 3,5 mm, pour sécuriser la
tête des vis à tête fraisée
M5x16 452.493

UV = 100 pièces

452.406

Steel ball
Ø 3.5 mm, for securing the
screw heads on countersunk
screw M5x16 452.493

PU = 100 pieces

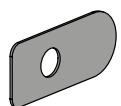

452.407

Sicherungsfeder
zur Sicherung des
Aluminium-Anpressprofiles
407.824 und 407.826

VE = 100 Stück

452.407

Languette de sécurité
pour sécuriser les profilés de fix-
ation en aluminium 407.824
et 407.826

UV = 100 pièces

452.407

Security tongue
for securing the aluminium
fastening profiles 407.824 and
407.826

PU = 100 pieces



550.014

Linsenschraube mit Flansch M5x16

Qualität A2, Torx-Angriff,
zur Befestigung des Aluminium-
Anpressprofils 407.824 und
407.826

VE = 100 Stück

Einsatz:
siehe Seiten 23-25

550.014

Vis à tête cylindrique bombée avec bride M5x16

Qualité A2, empreinte Torx,
pour la fixation des profilés de
fixation en aluminium 407.824 et
407.826

UV = 100 pièces

Utilisation:
voir pages 23-25

550.014

Oval-head screw with flange M5x16

Quality A2, Torx head,
for fastening the aluminium
clamping sections 407.824 and
407.826

PU = 100 pieces

Application:
see pages 23-25



550.015

Linsenschraube mit Flansch M5x25

Qualität A2, Torx-Angriff,
zur Befestigung des Aluminium-
Anpressprofils 407.824 und
407.826

VE = 100 Stück

Einsatz:
siehe Seiten 23-25

550.015

Vis à tête cylindrique bombée avec bride M5x25

Qualité A2, empreinte Torx,
pour la fixation des profilés de
fixation en aluminium 407.824 et
407.826

UV = 100 pièces

Utilisation:
voir pages 23-25

550.015

Oval-head screw with flange M5x25

Quality A2, Torx head,
for fastening the aluminium
clamping sections 407.824 and
407.826

PU = 100 pieces

Application:
see pages 23-25



550.009

Linsenschraube mit Flansch M5x20

Qualität A2, Torx-Angriff,
zur Befestigung des Aluminium-
Anpressprofils 407.824 und
407.826

VE = 100 Stück

Einsatz:
siehe Seiten 23-25

550.009

Vis à tête cylindrique bombée avec bride M5x20

Qualité A2, empreinte Torx,
pour la fixation des profilés de
fixation en aluminium 407.824 et
407.826

UV = 100 pièces

Utilisation:
voir pages 23-25

550.009

Oval-head screw with flange M5x20

Quality A2, Torx head,
for fastening the aluminium
clamping sections 407.824 and
407.826

PU = 100 pieces

Application:
see pages 23-25



550.008

Linsenschraube mit Flansch M5x30

Qualität A2, Torx-Angriff,
zur Befestigung des Aluminium-
Anpressprofils 407.824 und
407.826

VE = 100 Stück

Einsatz:
siehe Seiten 23-25

550.008

Vis à tête cylindrique bombée avec bride M5x30

Qualité A2, empreinte Torx,
longueur 30 mm, pour la fixation
des profilés de fixation en
aluminium 407.824 et 407.826

UV = 100 pièces

Utilisation:
voir pages 23-25

550.008

Oval-head screw with flange M5x30

Quality A2, Torx head,
for fastening the aluminium
clamping sections 407.824
and 407.826

PU = 100 pieces

Application:
see pages 23-25



452.493

Senkschraube M5x16

Qualität A2, Torx-Angriff,
selbstgewindend, 100° Senkkopf,
zur Befestigung des CNC Flach
407.852

VE = 100 Stück

452.493

Vis à tête fraisée M5x16

Qualité A2, empreinte Torx,
autotarraudeuse, tête conique
100°, pour la fixation de
CNC plat 407.852

UV = 100 pièces

452.493

Countersunk screw M5x16

Quality A2, Torx head,
self-tapping, 100° countersunk,
for fastening the CNC plate
407.852

PU = 100 pieces

536.050

Kennzeichen-Schild

VISS RC4,
inkl. Montagebescheinigung

VE = 1 Stück

536.050

Plaque signalétique

VISS RC4, avec confirmation
de compatibilité

UV = 1 pièce

536.050

Identification plate

VISS RC4, including declaration
of conformity

PU = 1 piece

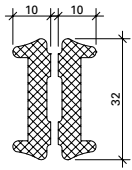

450.065

Dämmprofil Pfosten
aus Polyethylen-Schaum,
für 2-fach-Isolierglas,
Füllelement-Dicken 28-37 mm

VE = 20 m

450.065

Gaine isolante montant
en mousse de polyéthylène,
pour verre isolant double,
épaisseurs d'élément de
remplissage 28-37 mm

UV = 20 m

450.065

Insulating core mullion
made from polyethylene foam,
for double insulating glass,
infill unit thicknesses 28-37 mm

PU = 20 m

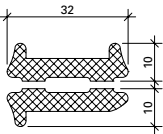

450.066

Dämmprofil Riegel
aus Polyethylen-Schaum,
für 2-fach-Isolierglas,
Füllelement-Dicken 28-37 mm

VE = 20 m

450.066

Gaine isolante traverse
en mousse de polyéthylène,
pour verre isolant double,
épaisseurs d'élément de
remplissage 28-37 mm

UV = 20 m

450.066

Insulating core transom
made from polyethylene foam,
for double insulating glass,
infill unit thicknesses 28-37 mm

PU = 20 m

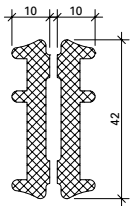

450.067

Dämmprofil Pfosten
aus Polyethylen-Schaum,
für 3-fach-Isolierglas,
Füllelement-Dicken 38-70 mm

VE = 20 m

450.067

Gaine isolante montant
en mousse de polyéthylène,
pour verre isolant triple,
épaisseurs d'élément de
remplissage 38-70 mm

UV = 20 m

450.067

Insulating core mullion
made from polyethylene foam,
for triple insulating glass,
infill unit thicknesses 38-70 mm

PU = 20 m

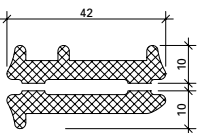

450.068

Dämmprofil Riegel
aus Polyethylen-Schaum,
für 3-fach-Isolierglas,
Füllelement-Dicken 38-70 mm

VE = 20 m

450.068

Gaine isolante transom
en mousse de polyéthylène,
pour verre isolant triple,
épaisseurs d'élément de
remplissage 38-70 mm

UV = 20 m

450.068

Insulating core transom
made from polyethylene foam,
for triple insulating glass,
infill unit thicknesses 38-70 mm

PU = 20 m

VISS Fassade
Artikel in Abhängigkeit der
Füllelementstärken

VISS façade
Articles en fonction de l'éléments
de remplissage

VISS façade
Items depending on thickness
of infill elements

Glas min. P6B Verre min. P6B Glass min. P6B					Schraube Vis Screw ②				Traganker Boulon- support Supporting bolt ③		Falzprofil Profilé de feuillure Rebate section ④					Tragklotz Cale pour remplissage Glazing support ⑤											
	F mm	452.588	452.589	452.590	452.591	550.015	550.009	550.014	550.008	452.470	452.471	407.810	407.811	407.812	407.813	407.814	453.002	453.003	453.004	453.010	453.078						
23-25	●					●				●		●				●					●						
26	●					●				●			●			●					●						
27-29	●				●					●			●			●					●						
30-32	●				●						●			●			●				●						
33	●							●		●			●				●				●						
34-38		●						●		●					●			●			●						
39-42		●				●				●					●				●		●						
43-47		●			●				F + 25 mm												●						
48-52		●					●																				●
53-57			●			●																					●
58-62			●		●																						●
63-67			●				●																				●
68-70				●	●																						●

- optional auch möglich
- aussi possible en option
- optional also possible

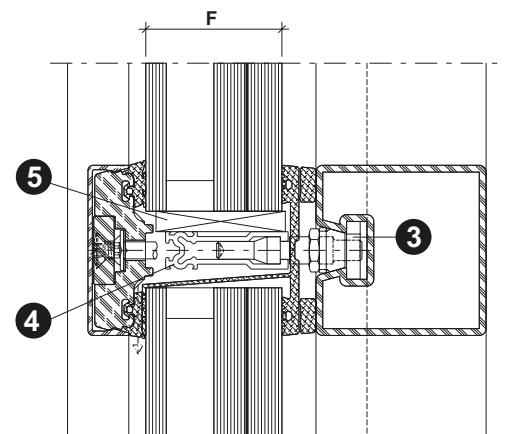
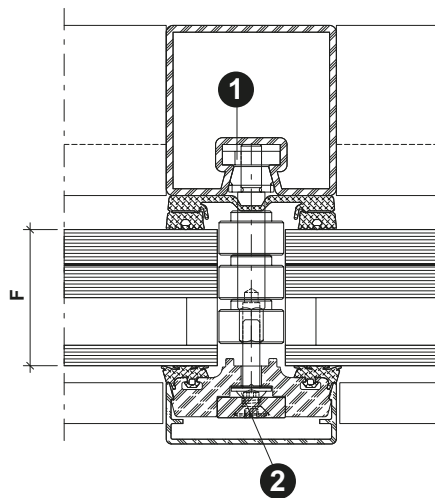
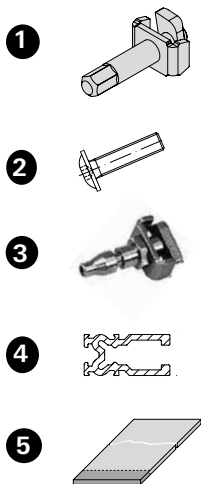

Die maximalen Traglasten sind dem Katalog VISS Tragkonstruktion zu entnehmen (Art.-Nr. K1178120).

Les charges maximales admissibles sont indiquées dans le catalogue Construction porteuse VISS (réf. K1178120).

The maximum loads can be found in the VISS supporting structure catalogue (Art. No. K1178120).

VISS Basic
Artikel in Abhängigkeit der
Füllelementstärken

VISS Basic
Articles en fonction de l'éléments
de remplissage

VISS Basic
Items depending on thickness
of infill elements

Schraubbolzen

Goujon à visser

Screw bolt

Glas min. P6B Verre min. P6B Glass min. P6B	Schraubbolzen Goujon à visser Screw bolt ①							Schraube Vis Screw ②		Schraub- Traganker Boulon-support à visser Screw supporting bolt ③			Falzprofil Profilé de feuillure Rebate section ④					Tragklotz Cale pour remplissage Glazing support ⑤									
	452.513	452.514	452.515	452.516	452.420	452.517	452.421	550.009	550.008	452.520	452.521		407.810	407.811	407.812	407.813	407.814	453.002	453.003	453.004	453.010	453.078					
18-20	●							●		●			●				●					●					
21-25		●						●		●			●				●					●					
26-30			●					●		●			●					●				●					
31-35			●						●		●			●					●			●					
36-39				●				●			●				●						●	●					
40-44					●			●			●					●						●					
45-50						●		●				F + 25 mm										●					
51-60						●		●																			●
61-70							●	●																			●

- optional auch möglich
- aussi possible en option
- optional also possible

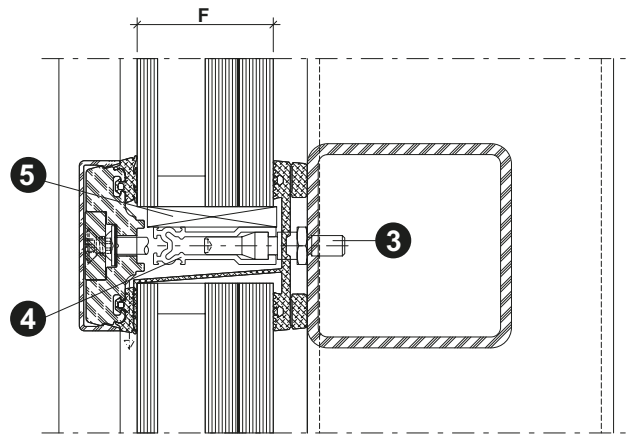
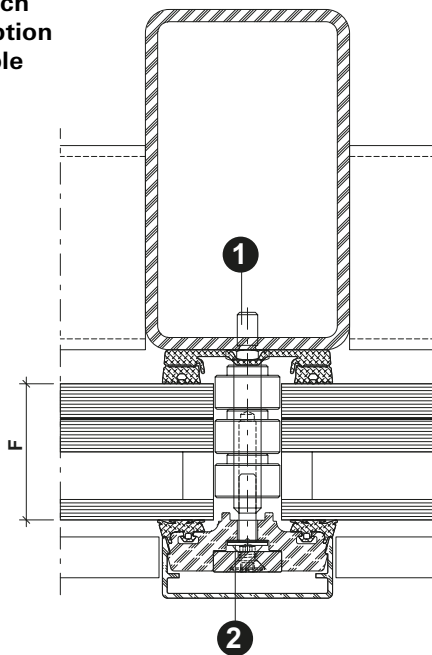
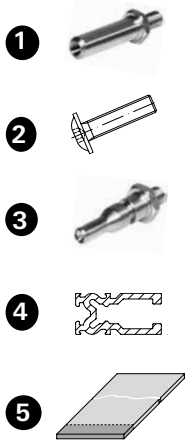

Die maximalen Traglasten sind dem Katalog VISS Tragkonstruktion zu entnehmen (Art.-Nr. K1178120).

Les charges maximales admissibles sont indiquées dans le catalogue Construction porteuse VISS (réf. K1178120).

The maximum loads can be found in the VISS supporting structure catalogue (Art. No. K1178120).

VISS Basic
Artikel in Abhängigkeit der
Füllelementstärken

VISS Basic
Articles en fonction de l'éléments
de remplissage

VISS Basic
Items depending on thickness
of infill elements

Schweissbolzen

Goujon à souder

Welding stud

Glas min. P6B Verre min. P6B Glass min. P6B	Schweissbolzen Goujon à souder Welding stud ①							Schraube Vis Screw ②		Schweiss- Traganker Boulon-support à souder Welding supporting bolt ③			Falzprofil Profilé de feuillure Rebate section ④					Tragklotz Cale pour remplissage Glazing support ⑤											
	452.501	452.502	452.503	452.504	452.417	452.505	452.418	550.009	550.008	452.508	452.509		407.810	407.811	407.812	407.813	407.814	453.002	453.003	453.004	453.010	453.078							
18-20	●							●		●			●				●					●							
21-25		●						●		●			●				●					●							
26-30			●					●		●				●				●				●							
31-35			●						●		●				●				●			●							
36-39				●				●			●				●					●		●							
40-44					●			●			●					●					●	●							
45-50						●		●		F + 25 mm													●						
51-60						●		●																					●
61-70							●	●																					●

- optional auch möglich
- aussi possible en option
- optional also possible

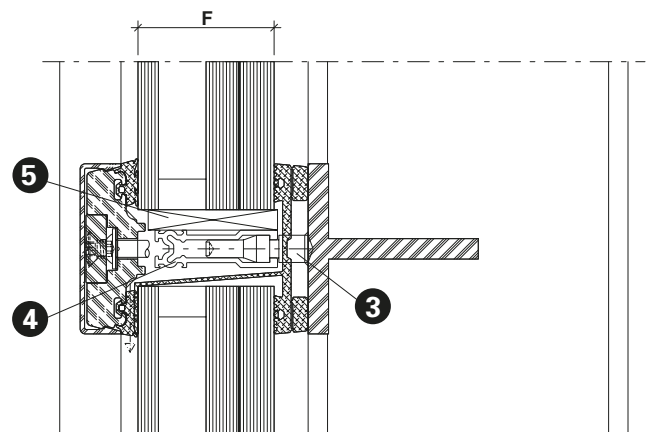
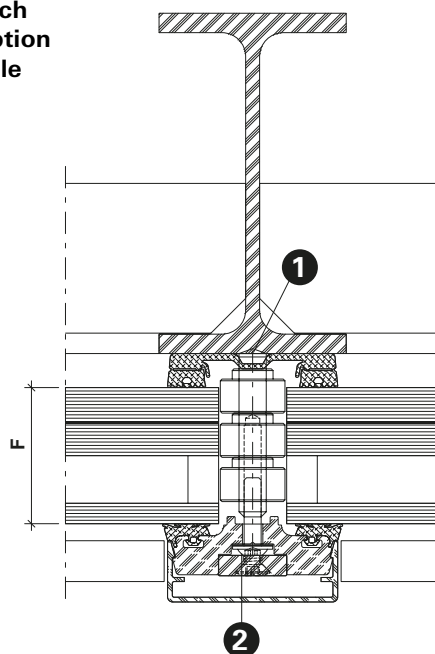

Die maximalen Traglasten sind dem Katalog VISS Tragkonstruktion zu entnehmen (Art.-Nr. K1178120).

Les charges maximales admissibles sont indiquées dans le catalogue Construction porteuse VISS (réf. K1178120).

The maximum loads can be found in the VISS supporting structure catalogue (Art. No. K1178120).

Schnittpunkte im Massstab 1:1
Coupe de détails à l'échelle 1:1
Section details on scale 1:1

VISS RC4
VISS RC4
VISS RC4

VISS Fassade
Pfosten-Detail
Ansichtsbreite 50 mm

VISS façade
Détail de la montante
Largeur de face 50 mm

VISS façade
Detail of mullion
Width 50 mm

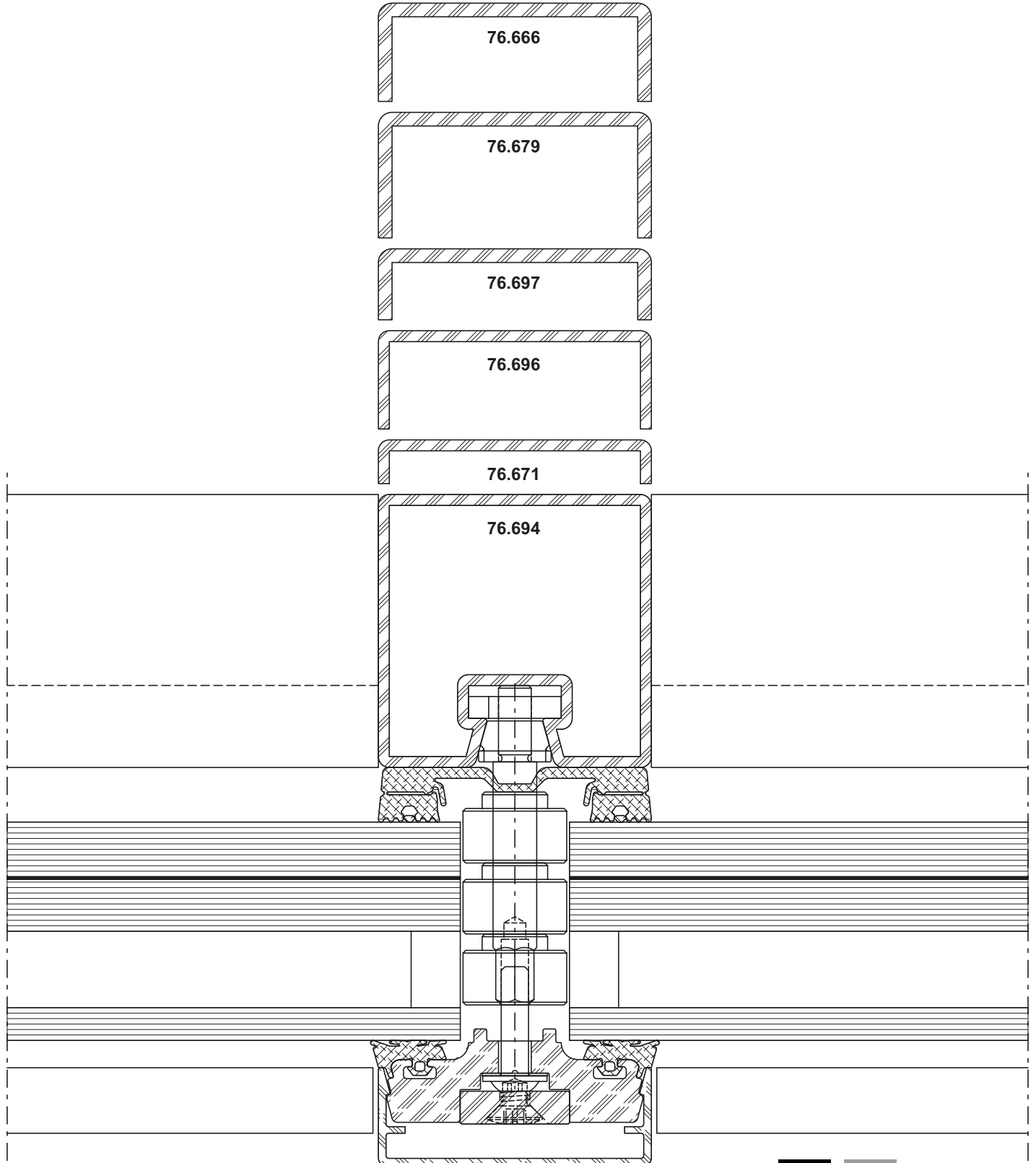

DXF DWG 51-0210-C-001

Schnittpunkte im Masstab 1:1
Coupe de détails à l'échelle 1:1
Section details on scale 1:1

VISS RC4
VISS RC4
VISS RC4

VISS Fassade
Riegel-Detail
Ansichtsbreite 50 mm

VISS façade
Détail de la traverse
Largeur de face 50 mm

VISS façade
Detail of transom
Width 50 mm

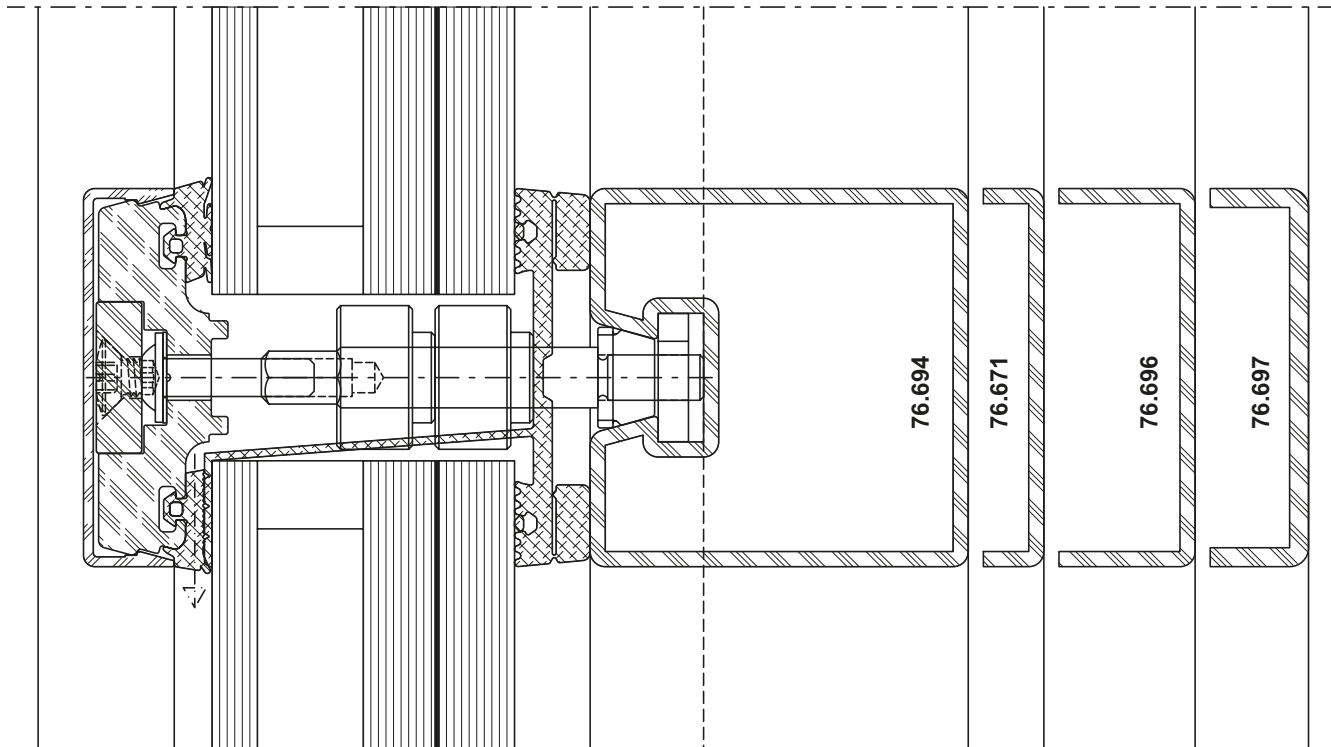

DXF

DWG

51-0210-C-002

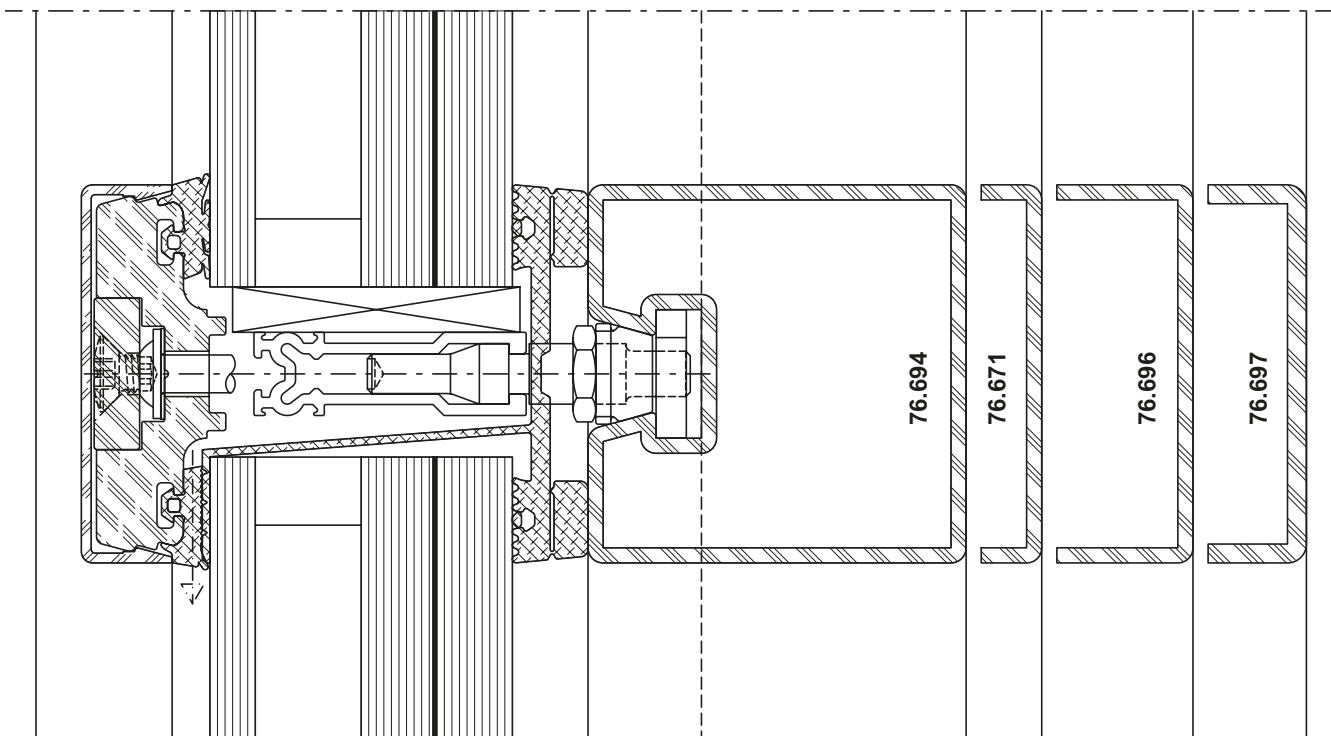

DXF

DWG

51-0210-C-003

Schnittpunkte im Masstab 1:1
Coupe de détails à l'échelle 1:1
Section details on scale 1:1

VISS RC4
VISS RC4
VISS RC4

VISS HI Fassade
Pfosten-Detail
Ansichtsbreite 60 mm

VISS HI façade
Détail de la montante
Largeur de face 60 mm

VISS HI façade
Detail of mullion
Width 60 mm

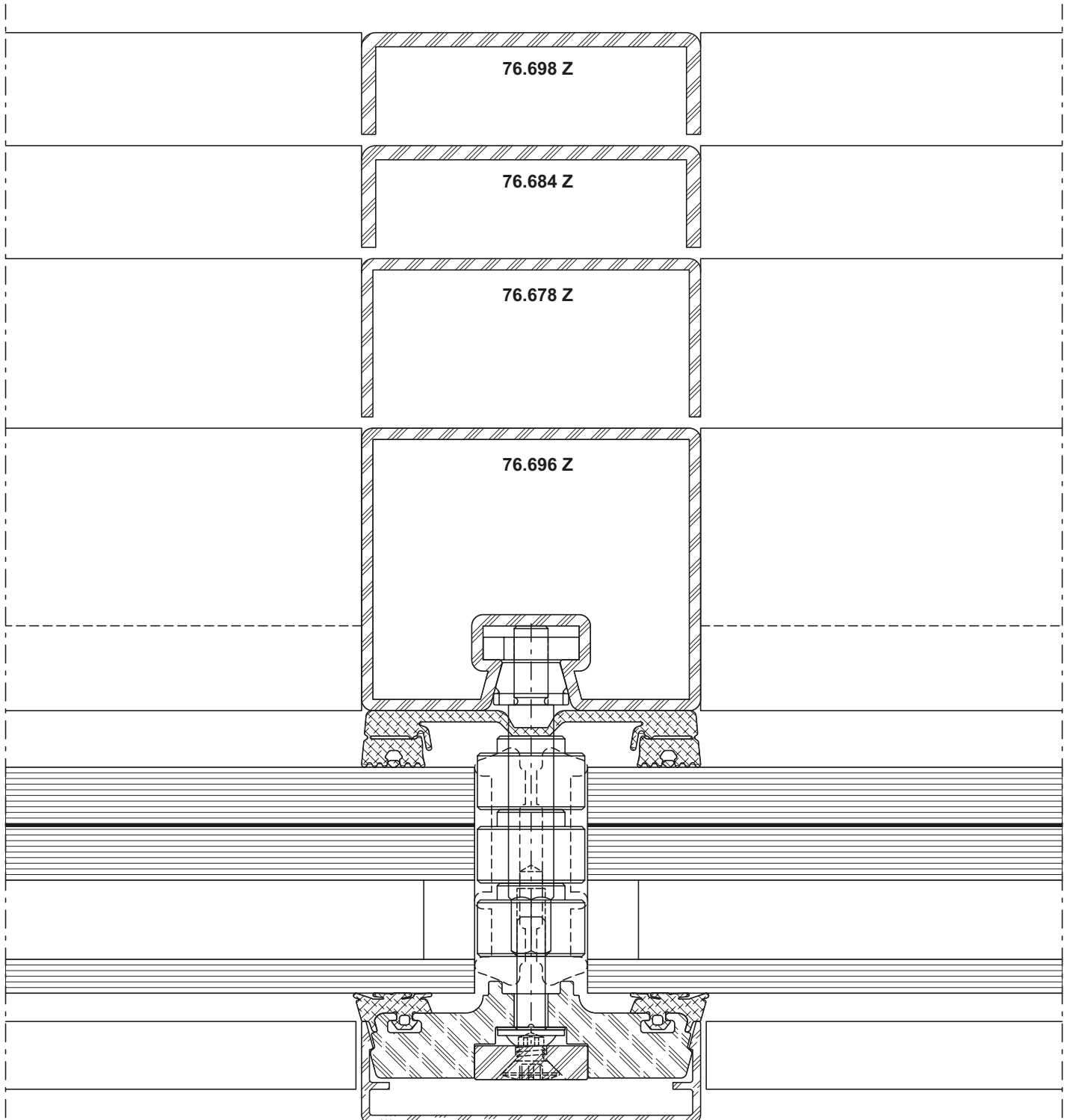

DXF DWG 52-0103-C-001

Schnittpunkte im Masstab 1:1
Coupe de détails à l'échelle 1:1
Section details on scale 1:1

VISS RC4
VISS RC4
VISS RC4

VISS HI Fassade
Riegel-Detail
Ansichtsbreite 60 mm

VISS HI façade
Détail de la traverse
Largeur de face 60 mm

VISS HI façade
Detail of transom
Width 60 mm

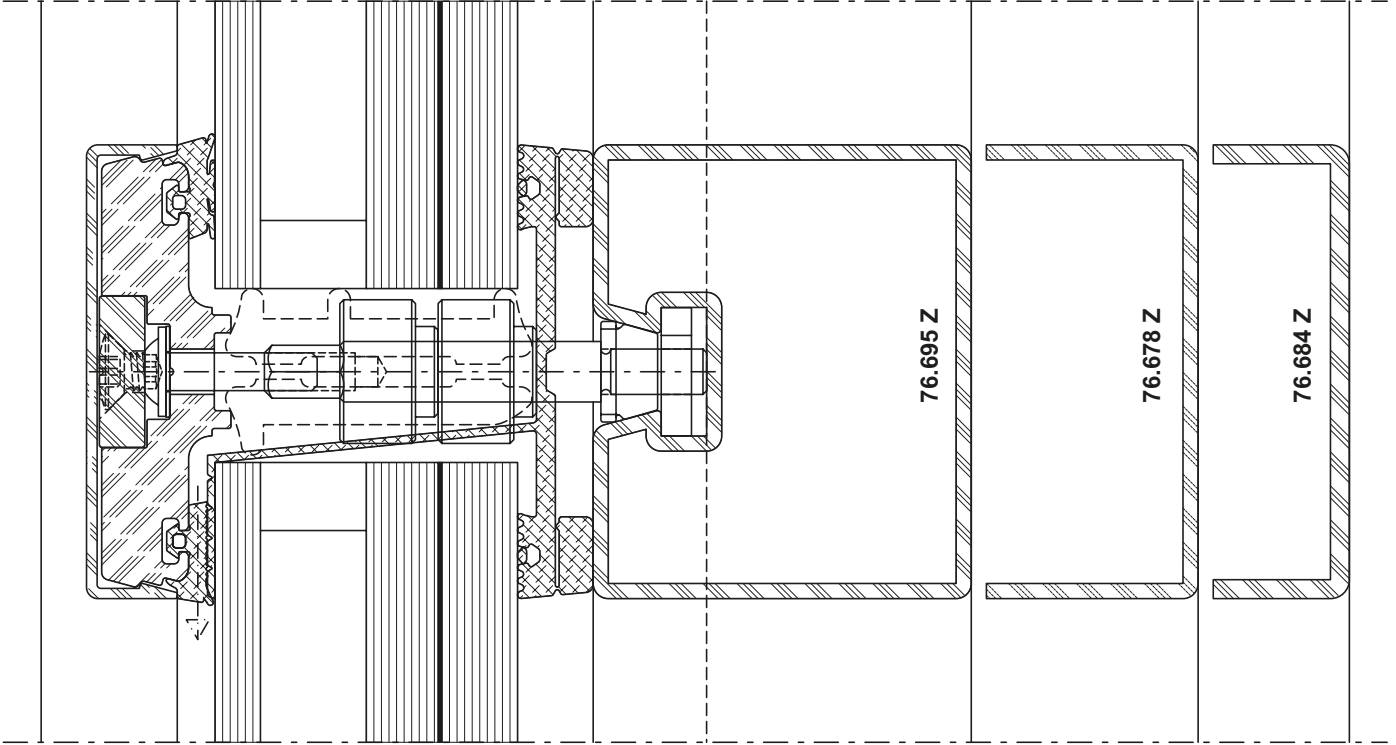

DXF DWG 52-0103-C-002

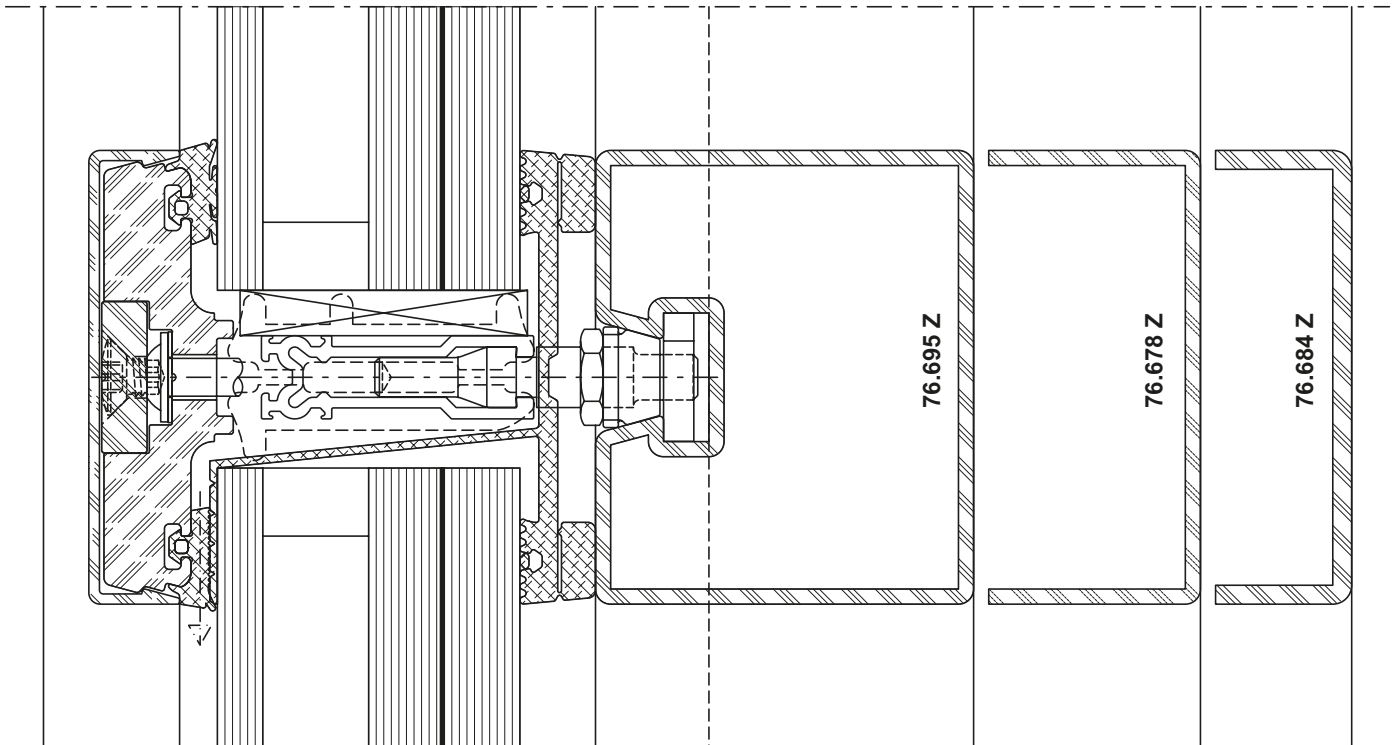

DXF DWG 52-0103-C-003

Schnittpunkte im Massstab 1:1
Coupe de détails à l'échelle 1:1
Section details on scale 1:1

VISS RC4
VISS RC4
VISS RC4

VISS HI Fassade
Pfosten-Detail
Ansichtsbreite 60 mm

VISS HI façade
Détail de la montante
Largeur de face 60 mm

VISS HI façade
Detail of mullion
Width 60 mm

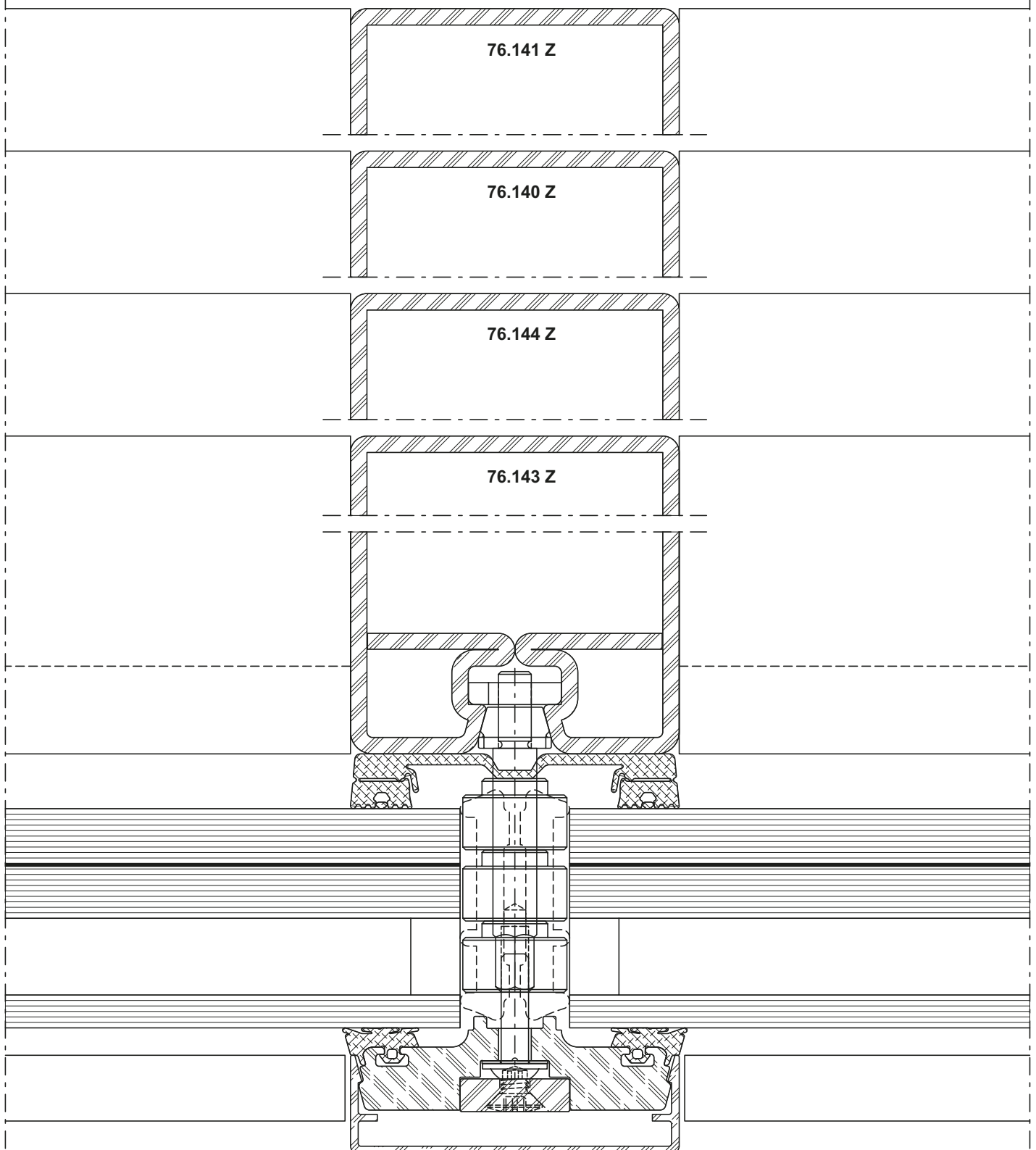

DXF DWG 52-0103-C-004

Schnittpunkte im Masstab 1:1
Coupe de détails à l'échelle 1:1
Section details on scale 1:1

VISS RC4
VISS RC4
VISS RC4

VISS HI Fassade
Riegel-Detail
Ansichtsbreite 60 mm

VISS HI façade
Détail de la traverse
Largeur de face 60 mm

VISS HI façade
Detail of transom
Width 60 mm

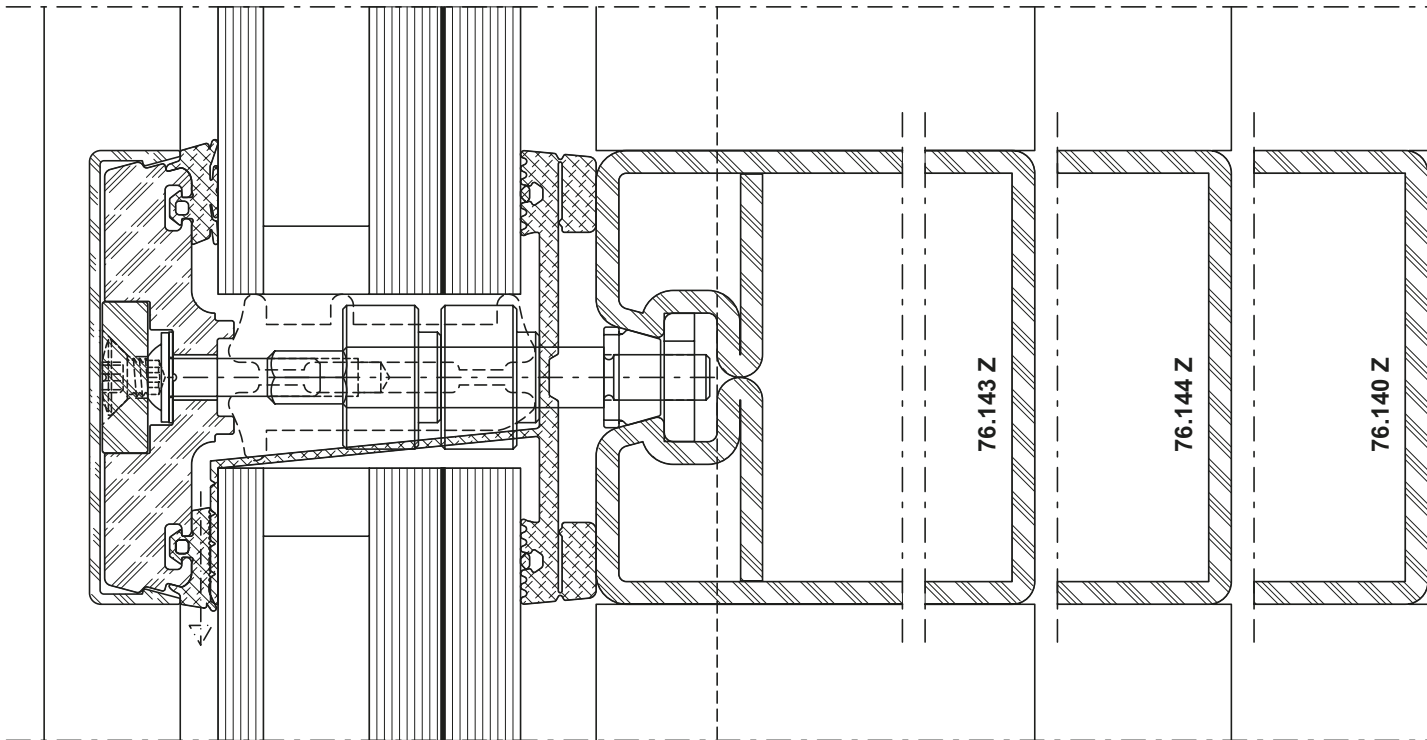

DXF **DWG** 52-0103-C-005

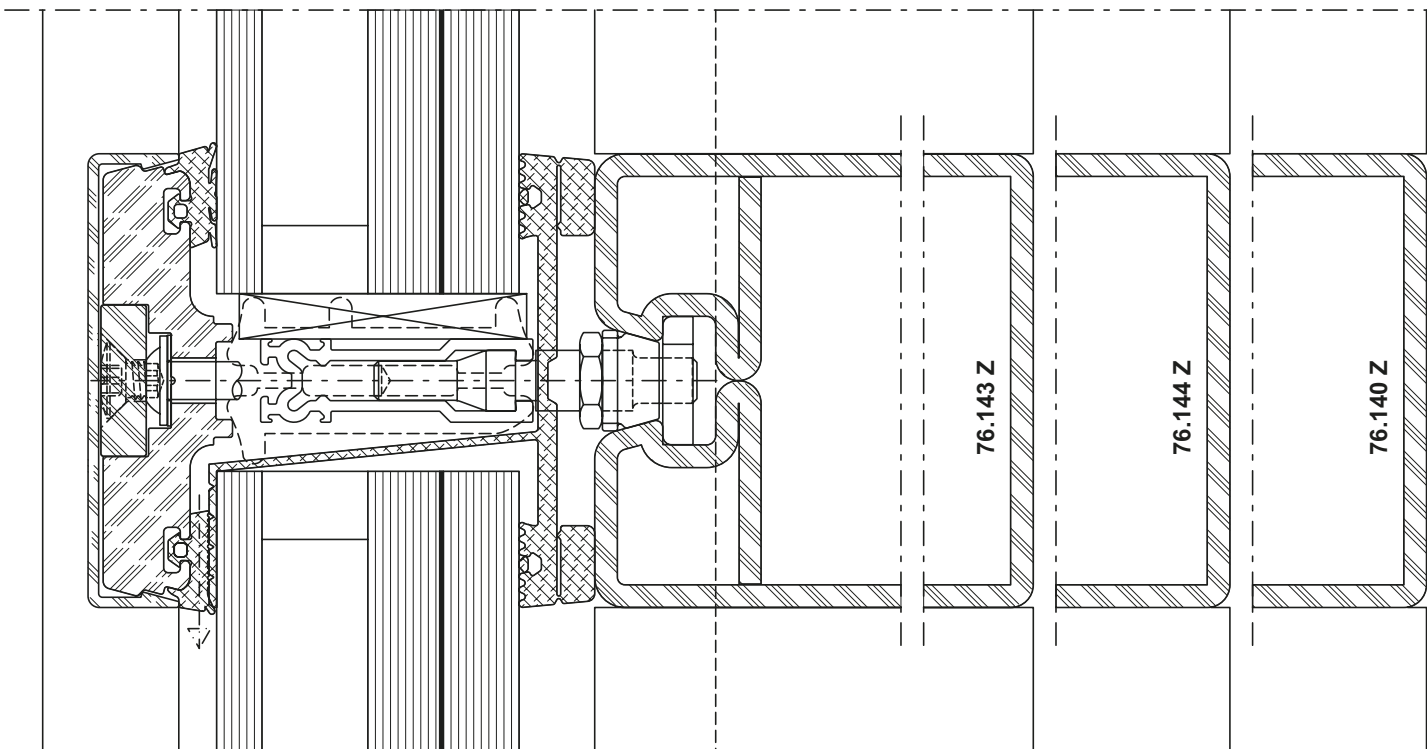

DXF **DWG** 52-0103-C-006

Schnittpunkte im Massstab 1:1
Coupe de détails à l'échelle 1:1
Section details on scale 1:1

VISS RC4
VISS RC4
VISS RC4

VISS Basic Fassade
Pfosten-Detail
Ansichtsbreite 50 mm

VISS Basic façade
Détail de la montante
Largeur de face 50 mm

VISS Basic façade
Detail of mullion
Width 50 mm

Schraubbolzen

Goujon à visser

Screw bolt

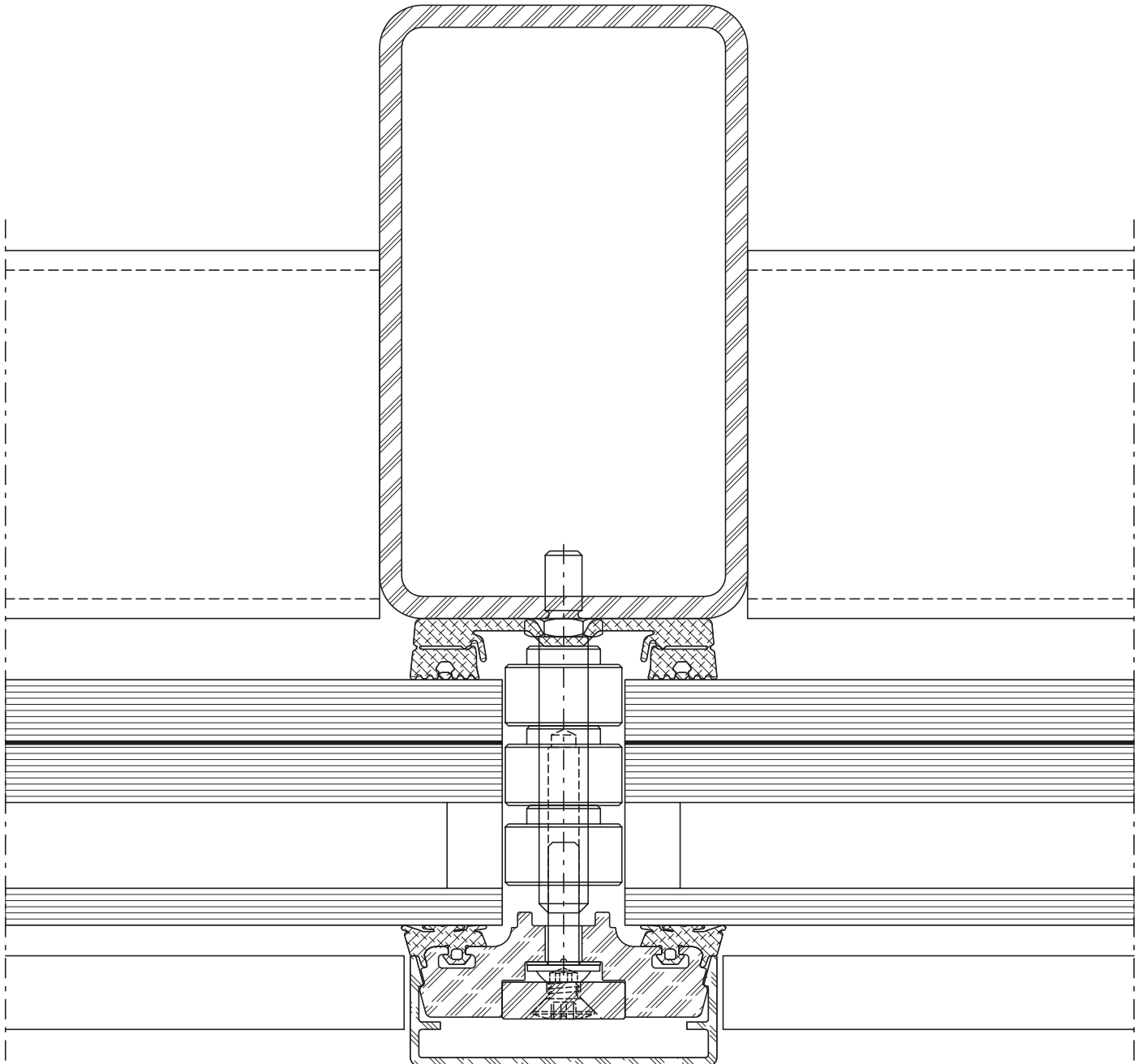

DXF **DWG** 51-0607-C-001

Schnittpunkte im Masstab 1:1
Coupe de détails à l'échelle 1:1
Section details on scale 1:1

VISS RC4
VISS RC4
VISS RC4

VISS Basic Fassade
Pfosten-Detail
Ansichtsbreite 50 mm

VISS Basic façade
Détail de la montante
Largeur de face 50 mm

VISS Basic façade
Detail of mullion
Width 50 mm

Schweissbolzen

Goujon à souder

Welding stud

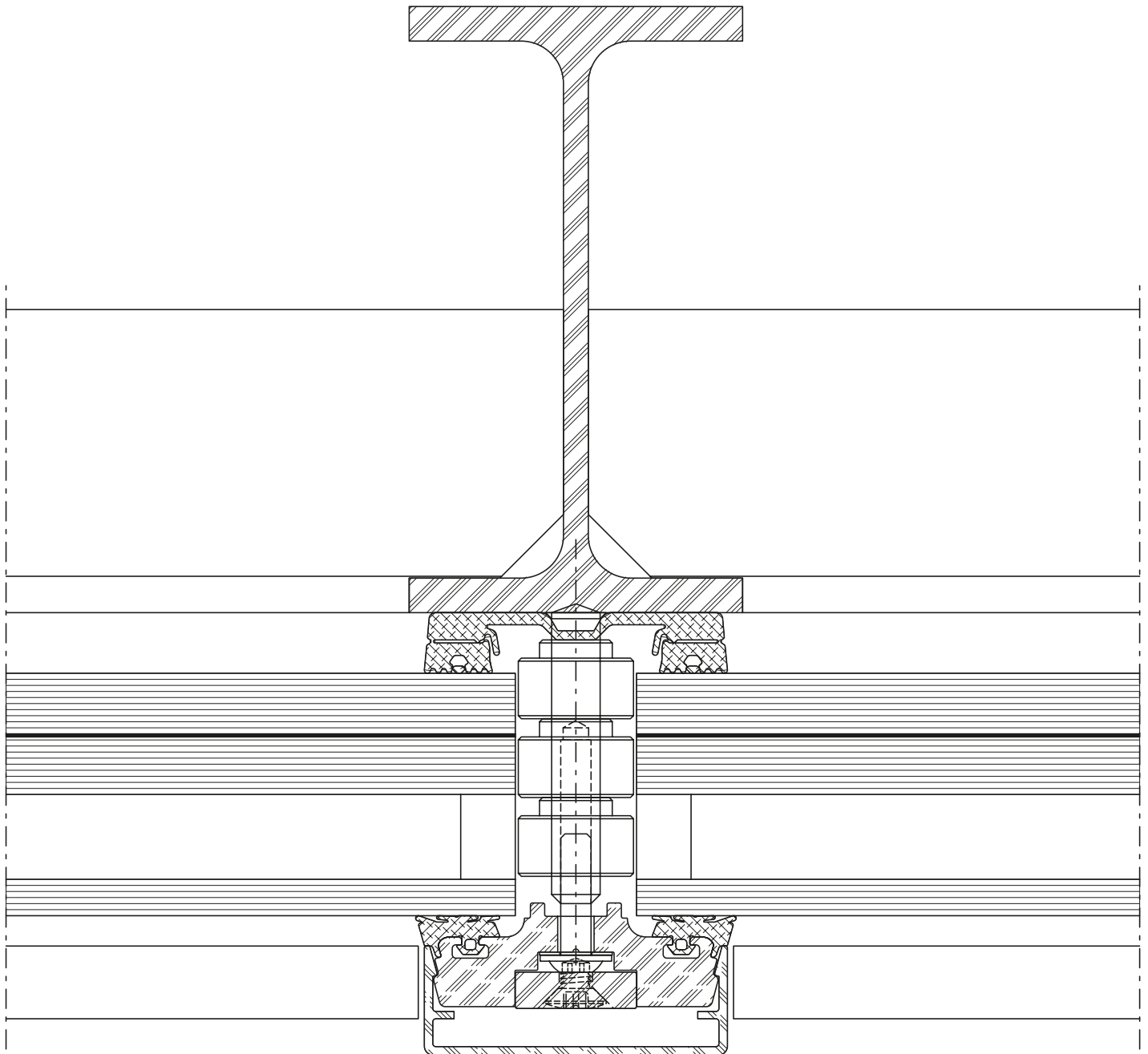

DXF

DWG

51-0707-C-001

Schnittpunkte im Massstab 1:2
Coupe de détails à l'échelle 1:2
Section details on scale 1:2

VISS RC4
VISS RC4
VISS RC4

VISS Basic Fassade
Riegel-Detail
Ansichtsbreite 50 mm

VISS Basic façade
Détail de la traverse
Largeur de face 50 mm

VISS Basic façade
Detail of transom
Width 50 mm

Schraubbolzen

Goujon à visser

Screw bolt

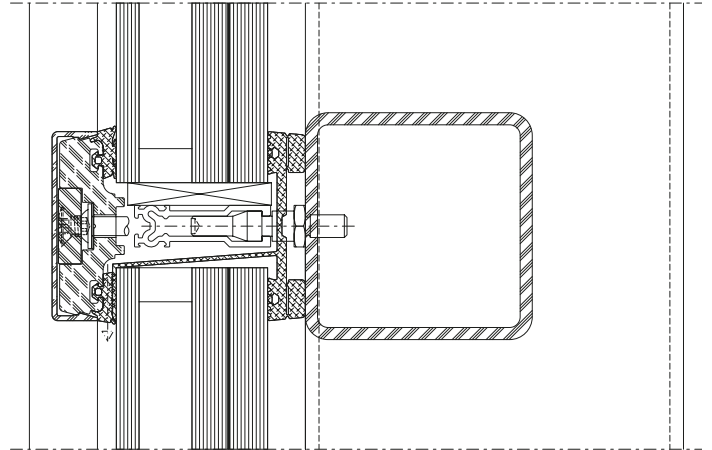
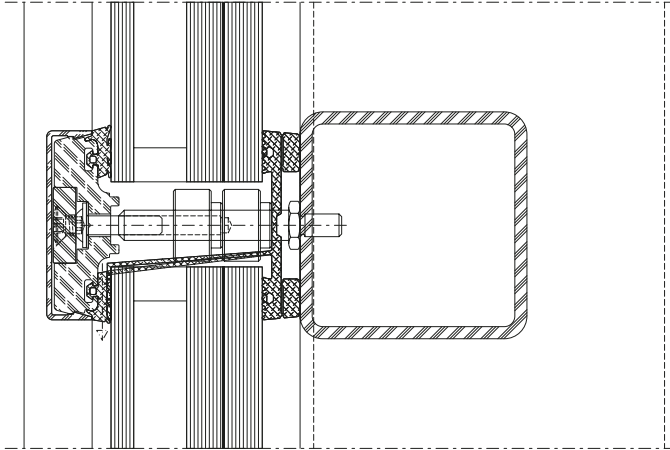

DXF **DWG**

51-0607-C-002

DXF **DWG**

51-0607-C-003

Schnittpunkte im Massstab 1:2
Coupe de détails à l'échelle 1:2
Section details on scale 1:2

VISS RC4
VISS RC4
VISS RC4

VISS Basic Fassade
Riegel-Detail
Ansichtsbreite 50 mm

VISS Basic façade
Détail de la traverse
Largeur de face 50 mm

VISS Basic façade
Detail of transom
Width 50 mm

Schweissbolzen

Goujon à souder

Welding stud

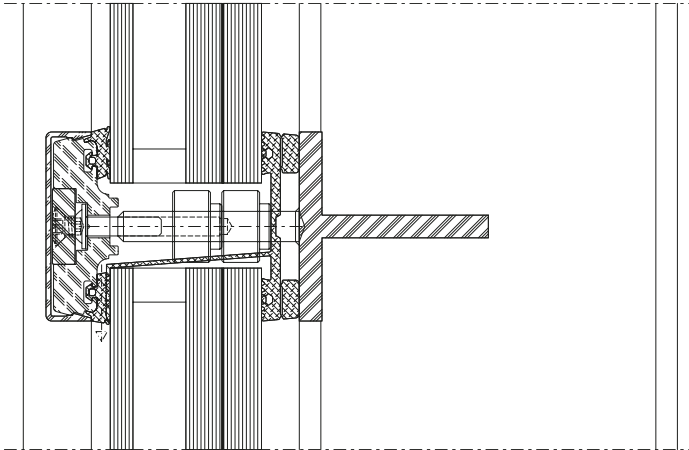

DXF DWG

51-0707-C-002

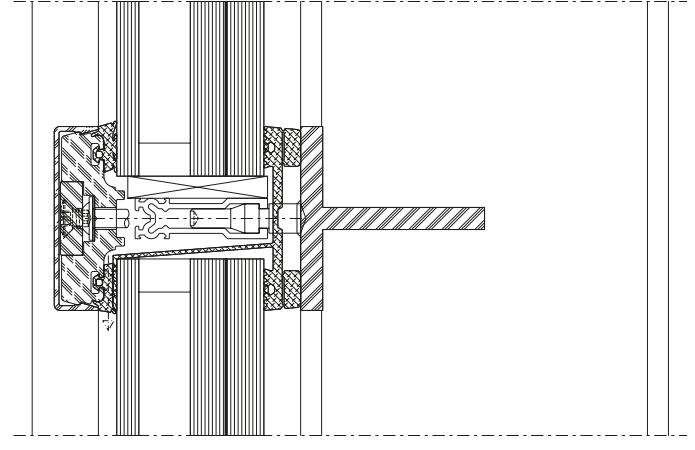

DXF DWG

51-0707-C-003

B-B

Aluminium-Blech
 Tôle en aluminium
 Aluminium sheet
 2 mm

Mineralwolle
 Laine minérale
 Mineral wool
 75 kg/m³

Druckfester Kunststoff
 PVC incompressible
 Compression-proof plastic

407.824
 407.825

550.008
 550.009

452.405

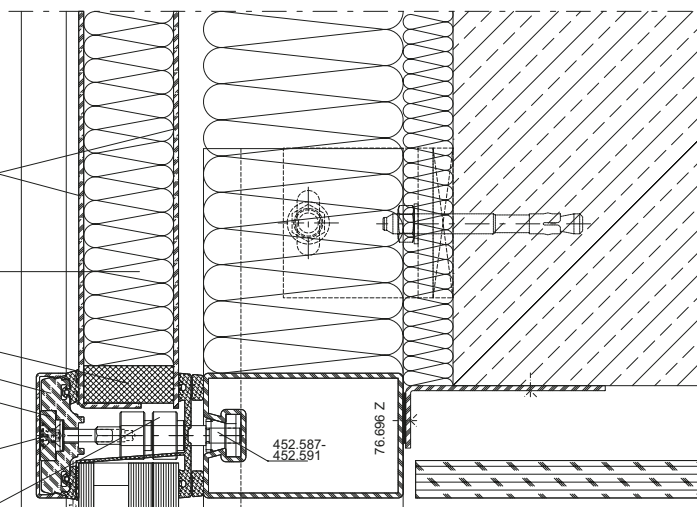

Mögliche RC3 Einsetzelemente:
 Éléments de remplissage RC3 possibles:
 Possible RC3 insert elements:

- Janisol
- Janisol HI

Anbindung an die Fassade entsprechend der Dokumentation der Einsetzelemente.

Liaison à la façade selon la documentation des éléments de remplissage.

Connection to the façade as per the insert element documentation.

Variante Einsetzelement Türe (Janisol RC3)
 Variante élément de remplissage porte (Janisol RC3)
 Alternative infill element door (Janisol RC3)

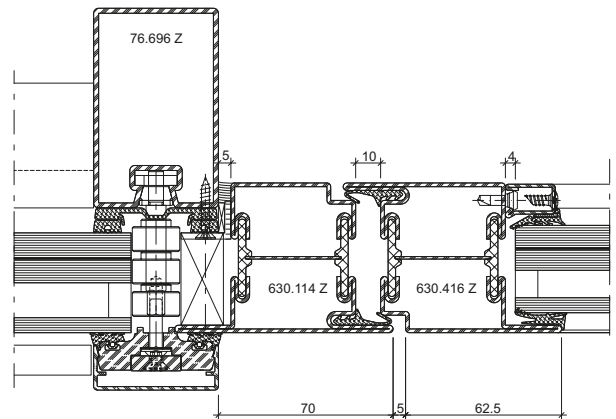

Variante Einsetzelement Fenster (Janisol RC3)
 Variante élément de remplissage fenêtre (Janisol RC3)
 Alternative infill element window (Janisol RC3)

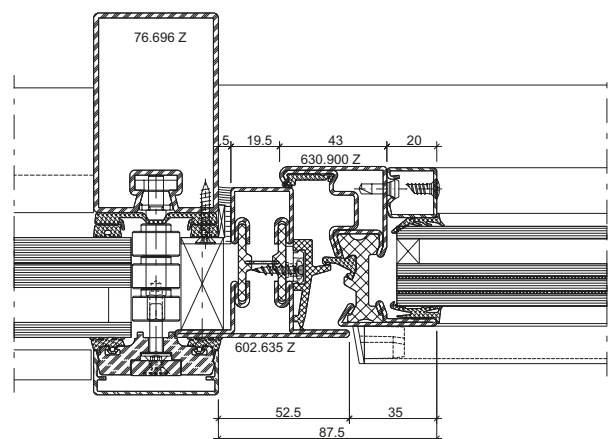

452.493
 Loctite 9461
 Verschraubung alle 450 mm
 Vissage tous les 450 mm
 Screw connection all 450 mm

Aluminium-Blech
 Tôle en aluminium
 Aluminium sheet
 2 mm

Mineralwolle
 Laine minérale
 Mineral wool
 75 kg/m³

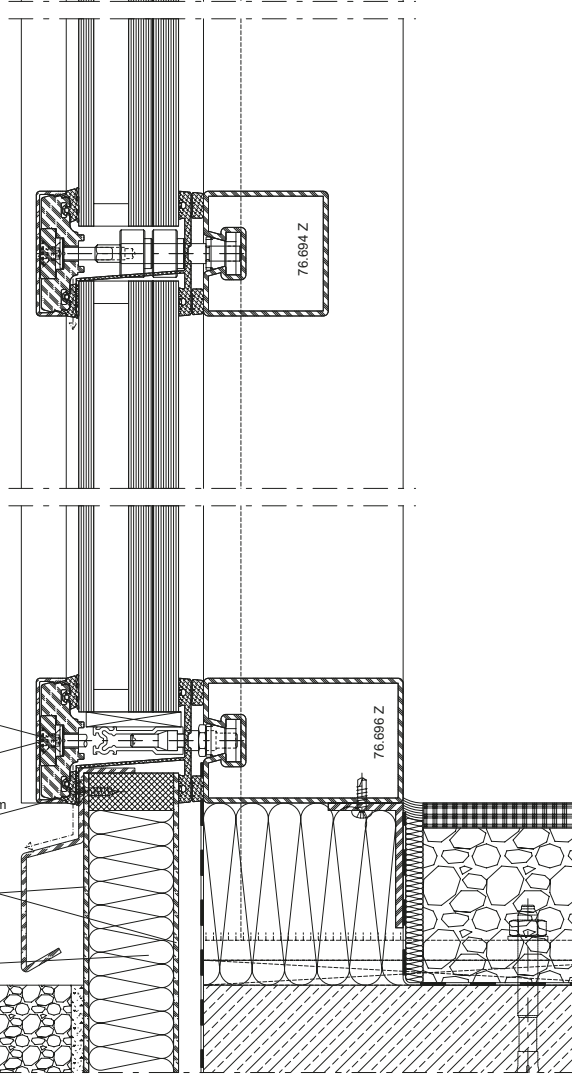

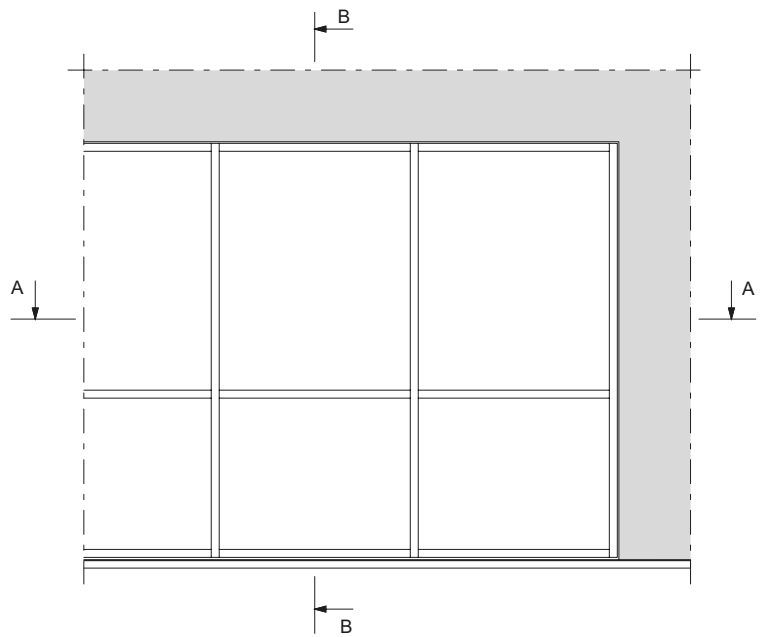
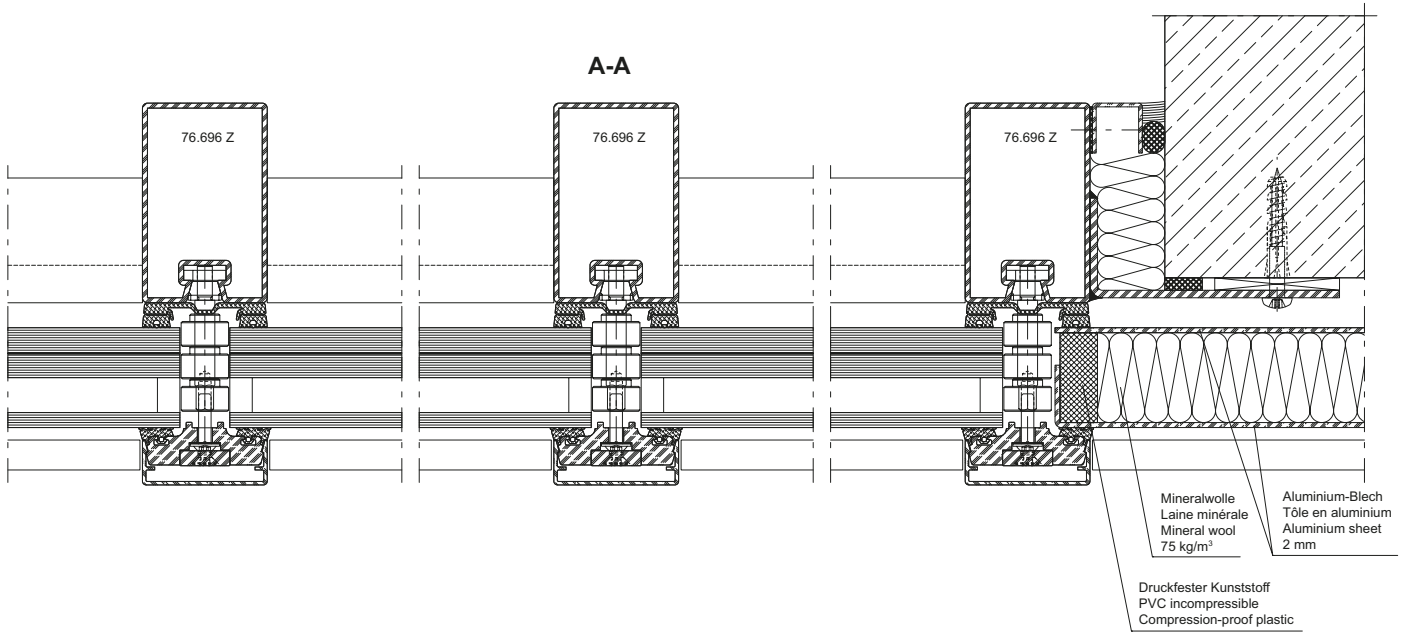

Einsatzelement
 Janisol HI Türe

Élément de remplissage
 Porte Janisol HI

Infill element
 Janisol HI door

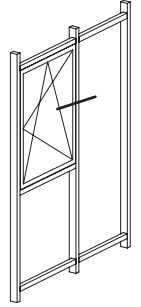
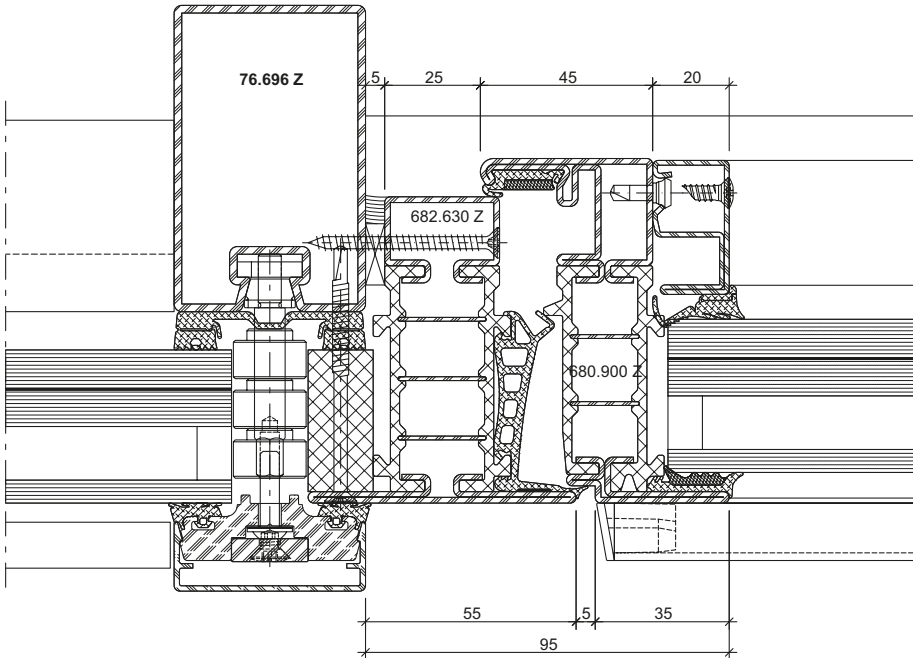

DXF DWG

53-1001-A-001

Einsatzelement
 Janisol HI Fenster

Élément de remplissage
 Fenêtre Janisol HI

Infill element
 Janisol HI window

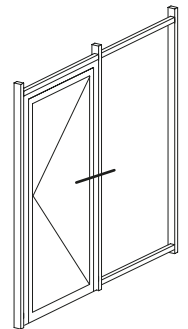
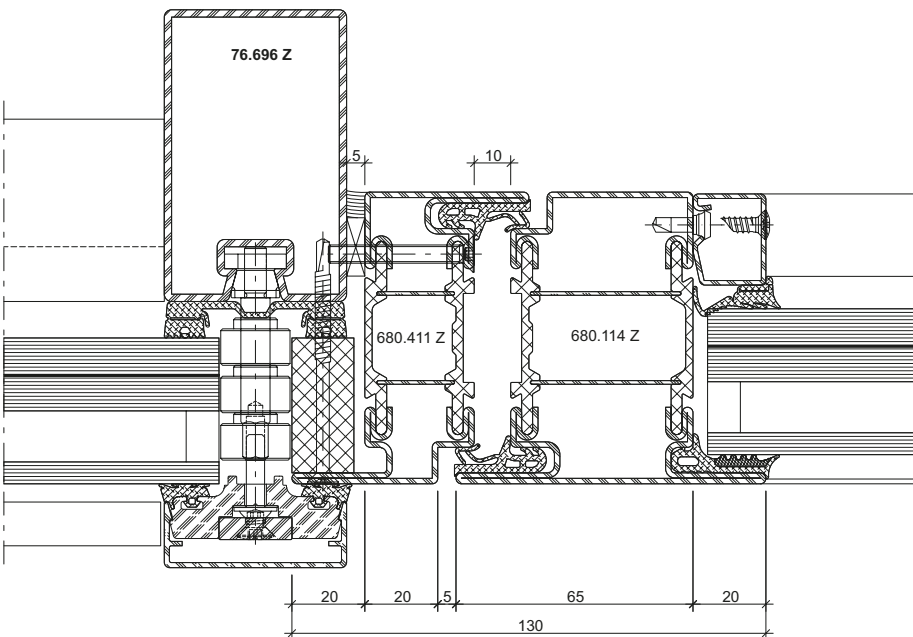

DXF DWG

53-1002-A-001

Aussenecke 90°

Angle extérieur 90°

Outer corner 90°

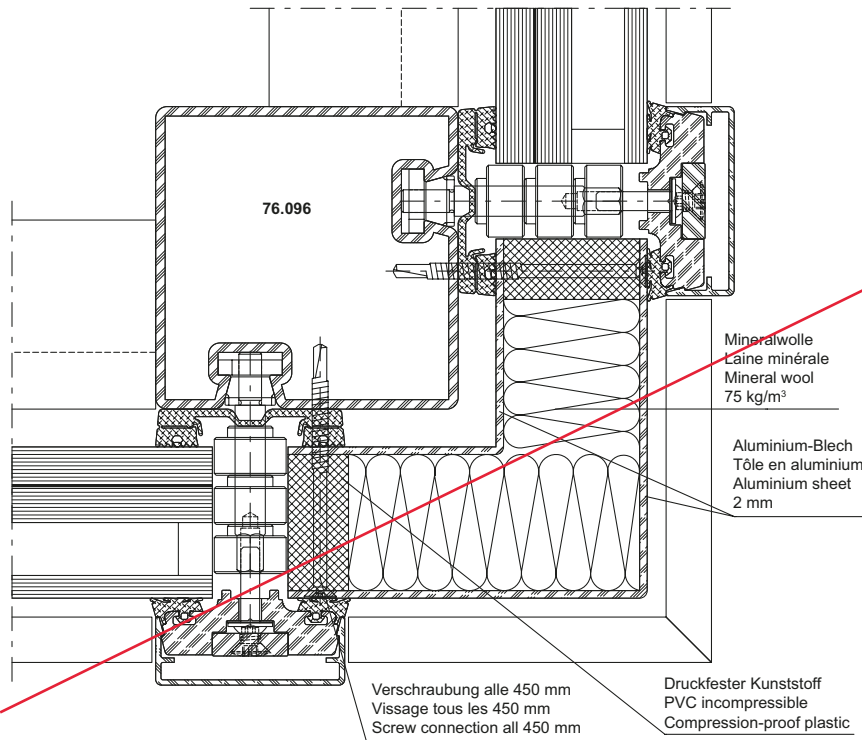

DXF DWG

51-0210-K-001

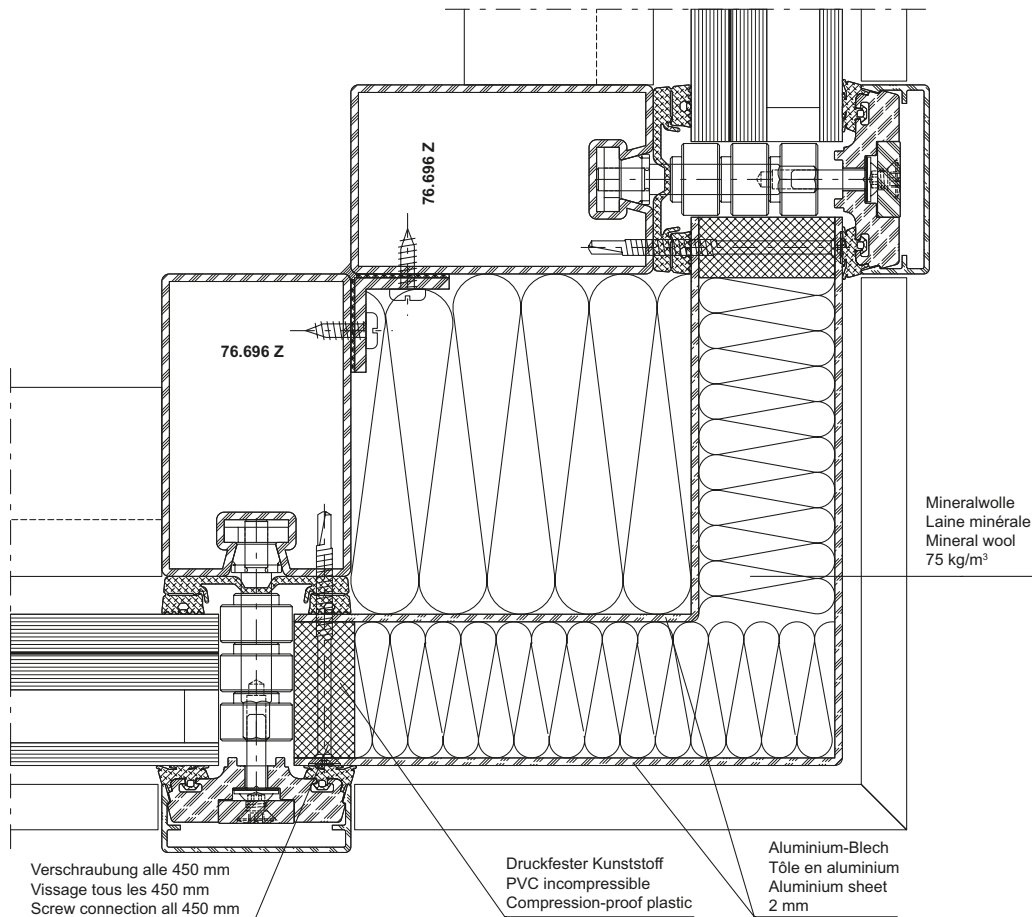

DXF DWG

51-0210-K-002

Wandbefestigung

Fixation murale

Wall mounts

Mauerwerk

Um die einbruchhemmende Wirkung der Abschlüsse sicherzustellen, müssen die umgebenden Wände folgende Mindestanforderungen erfüllen:

Maçonnerie

Pour garantir la protection anti-effraction des cloisons, les murs environnants doivent respecter les critères minimaux suivants:

Masonry

In order to guarantee the burglar resistance of the screens, the surrounding walls need to meet the following minimum requirements:

Widerstandsklasse des einbruchhemmenden Bauteils*	Umgebenden Wände / Cloisons environnants / Surrounding walls				
	aus Mauerwerk nach DIN 1053 Teil 1 en maçonnerie selon DIN 1053 partie 1 Masonry in accordance with DIN 1053 part 1			aus Stahlbeton nach DIN 1045 en béton armé selon DIN 1045 Reinforced concrete in accordance with DIN 1045	
	Nennstärke Epaisseur nominale Nominal thickness mm	Druckfestigkeitsklasse Classe de résistance à la pression Compressive strength class	Mörtelgruppe Groupe de mortier Mortar class	Nennstärke Epaisseur nominale Nominal thickness mm	Festigkeitsklasse Classe de résistance Compressive strength class
RC1 RC2	≥ 115	≥ 12	II	≥ 100	B15
RC3	≥ 115	≥ 12	II	≥ 120	B15
RC4	≥ 240	≥ 12	II	≥ 140	B15

* nach DIN EN 1627 / selon DIN EN 1627 / according to DIN EN 1627

Beispiel für zulässige Wandanschlüsse

Folgende Befestigungsmittel können zur Montage der einbruchhemmenden Elemente eingesetzt werden:

- Rahmendübel min. \varnothing 10 mm
- Anker, Laschen (Segmentanker min. \varnothing 8 mm)
- Ankerschienen oder Montageschienen
- Schrauben mit metrischem Gewinde min. \varnothing 8 mm
- Hilti HUS-Universalschraube

Exemples des muraux autorisés

Les modes de fixation suivants sont utilisables pour le montage des éléments anti-effraction

- Chevilles synthétique min. \varnothing 10 mm
- Chevilles d'ancrage métalliques min. \varnothing 8 mm
- Rails d'ancrage ou rails de montage
- Vis à filetage métrique min. \varnothing 8 mm
- Vis universelle Hilti HUS

Example for permissible wall abutments

The following fasteners can be used to fit the burglar-resistant elements

- Frame plugs min. \varnothing 10 mm
- Anchors, straps (segment anchors min. \varnothing 8 mm)
- Anchor rails or fixing rails
- Screws with a metric thread min. \varnothing 8 mm
- Hilti HUS universal screw

Hinweis

Dimensionierung der Tragkonstruktion nach statischen Erfordernissen. Mindestanforderungen für den Einbruchschutz siehe oben.

Remarque

Dimensionnement de la construction porteuse selon les exigences statiques. Voir ci-dessus les exigences minimales pour la protection anti-effraction.

Note

The dimensions of the supporting structure are based on the structural requirements. See above for the minimum requirements for protection against burglars.

Anschlüsse am Bau im Massstab 1:2
Raccords au mur à l'échelle 1:2
Attachment to structure on scale 1:2

VISS RC4
 VISS RC4
 VISS RC4

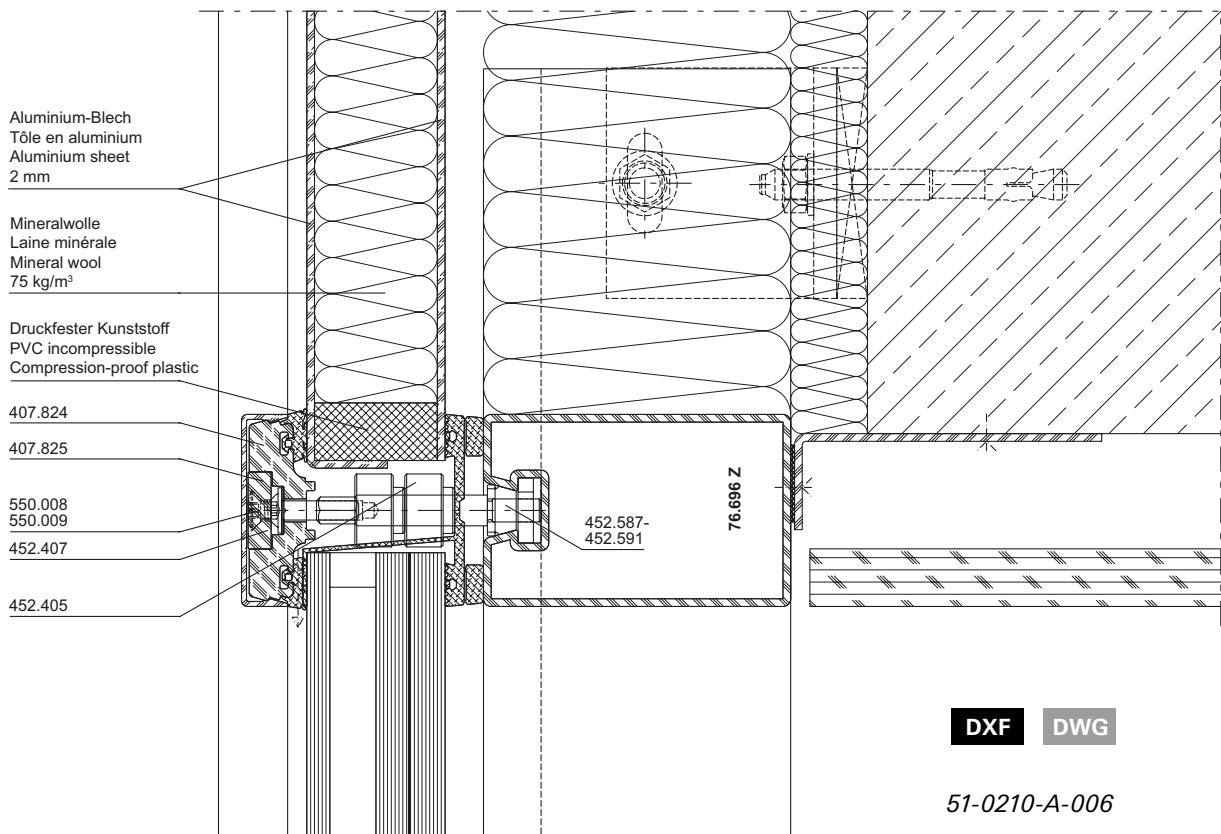
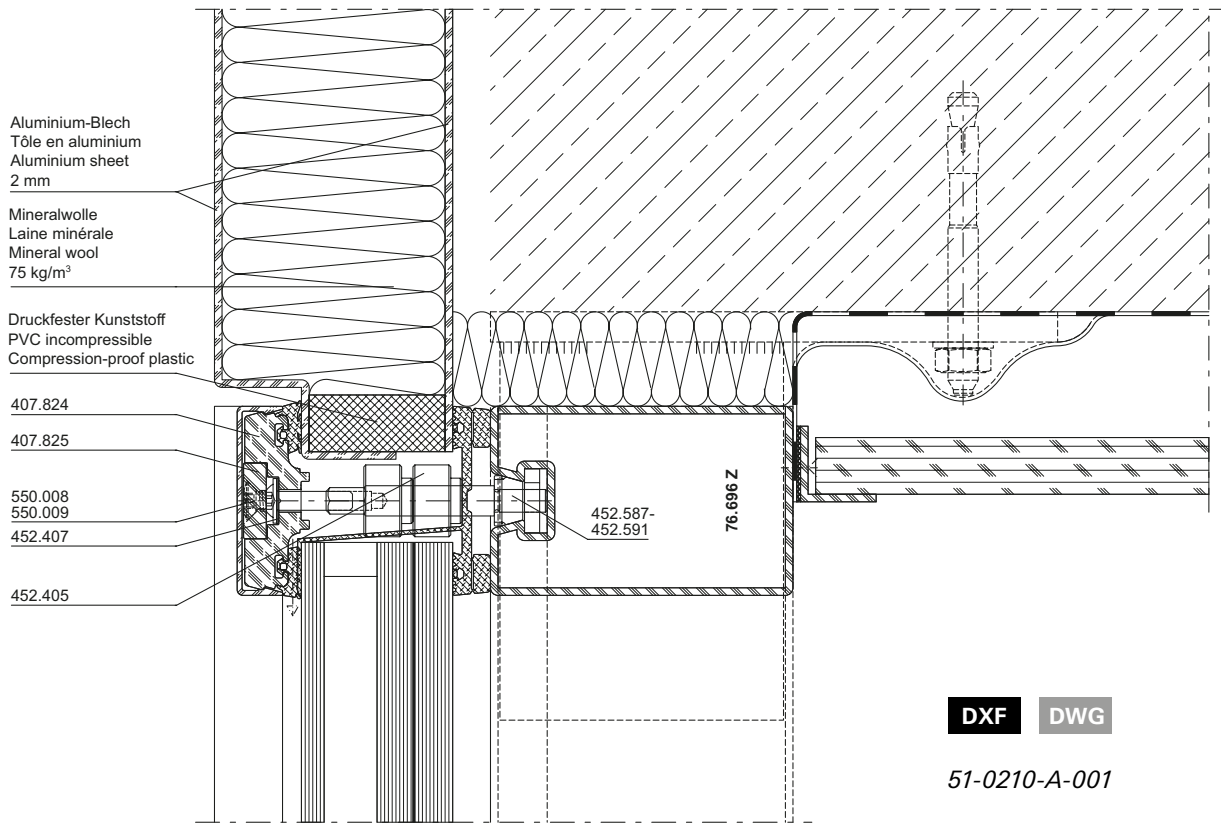

Anschlüsse am Bau im Massstab 1:2
Raccords au mur à l'échelle 1:2
Attachment to structure on scale 1:2

VISS RC4
 VISS RC4
 VISS RC4

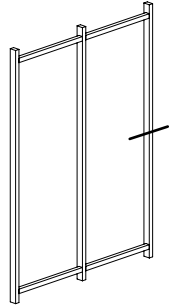
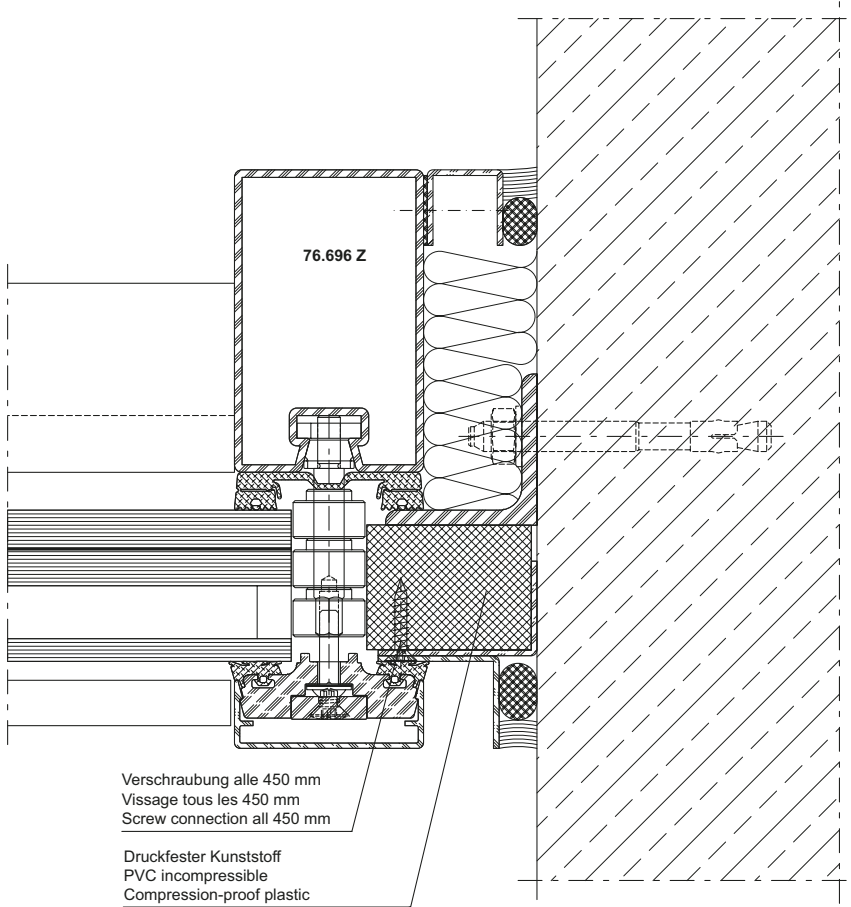

DXF **DWG**

51-0210-A-003

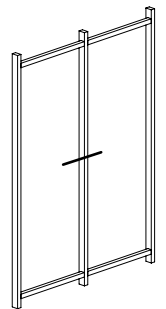
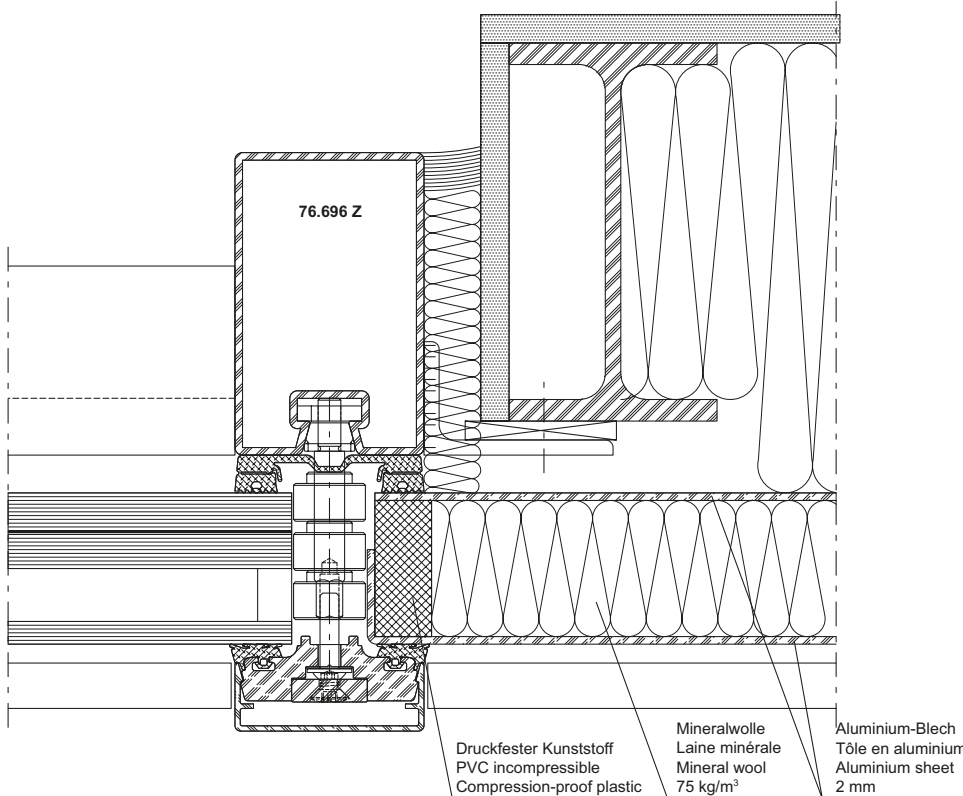

DXF **DWG**

51-0210-A-004

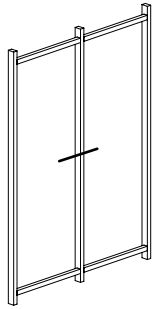
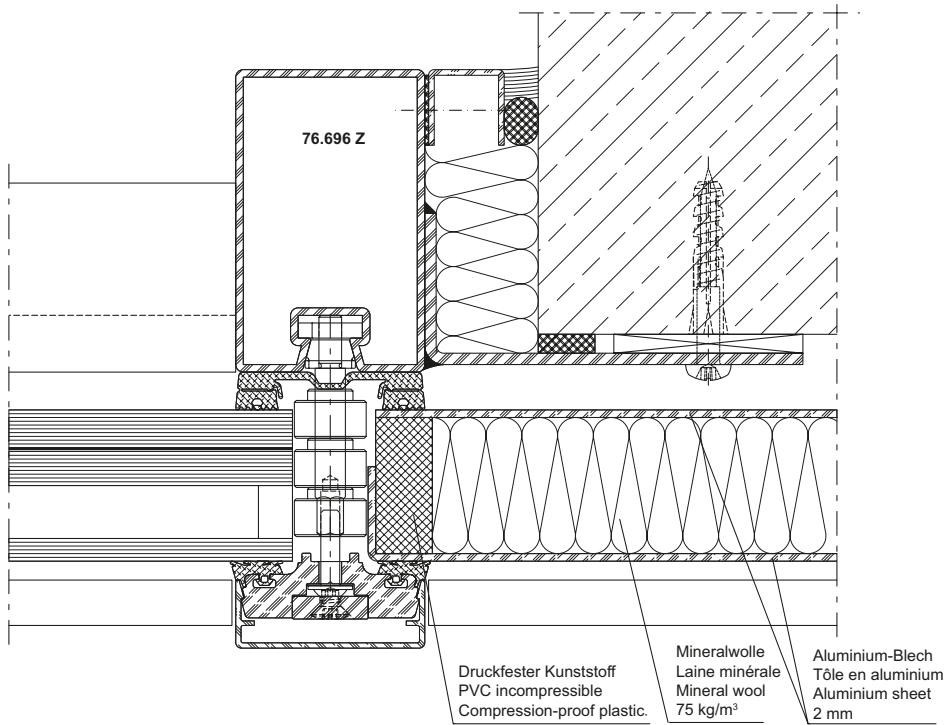

DXF **DWG**

51-0210-A-005

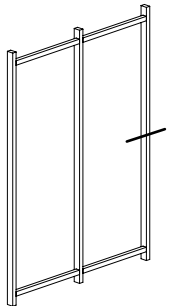
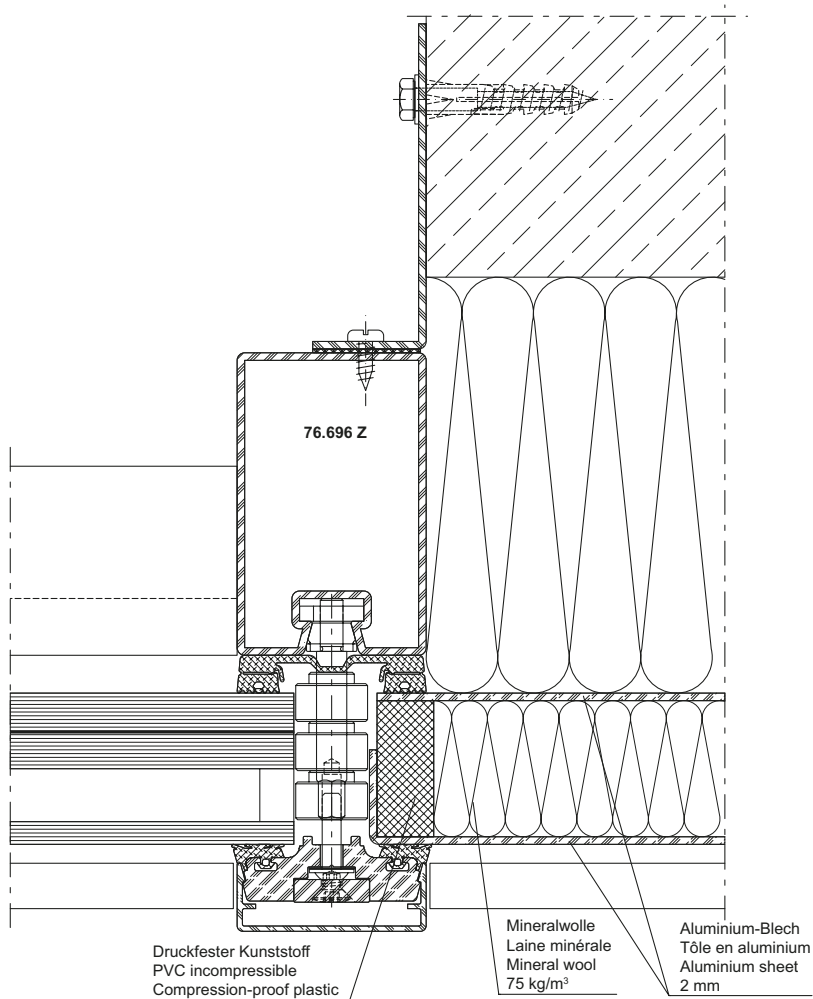

DXF **DWG**

51-0210-A-008

Anschlüsse am Bau im Massstab 1:2
Raccords au mur à l'échelle 1:2
Attachment to structure on scale 1:2

VISS RC4
 VISS RC4
 VISS RC4

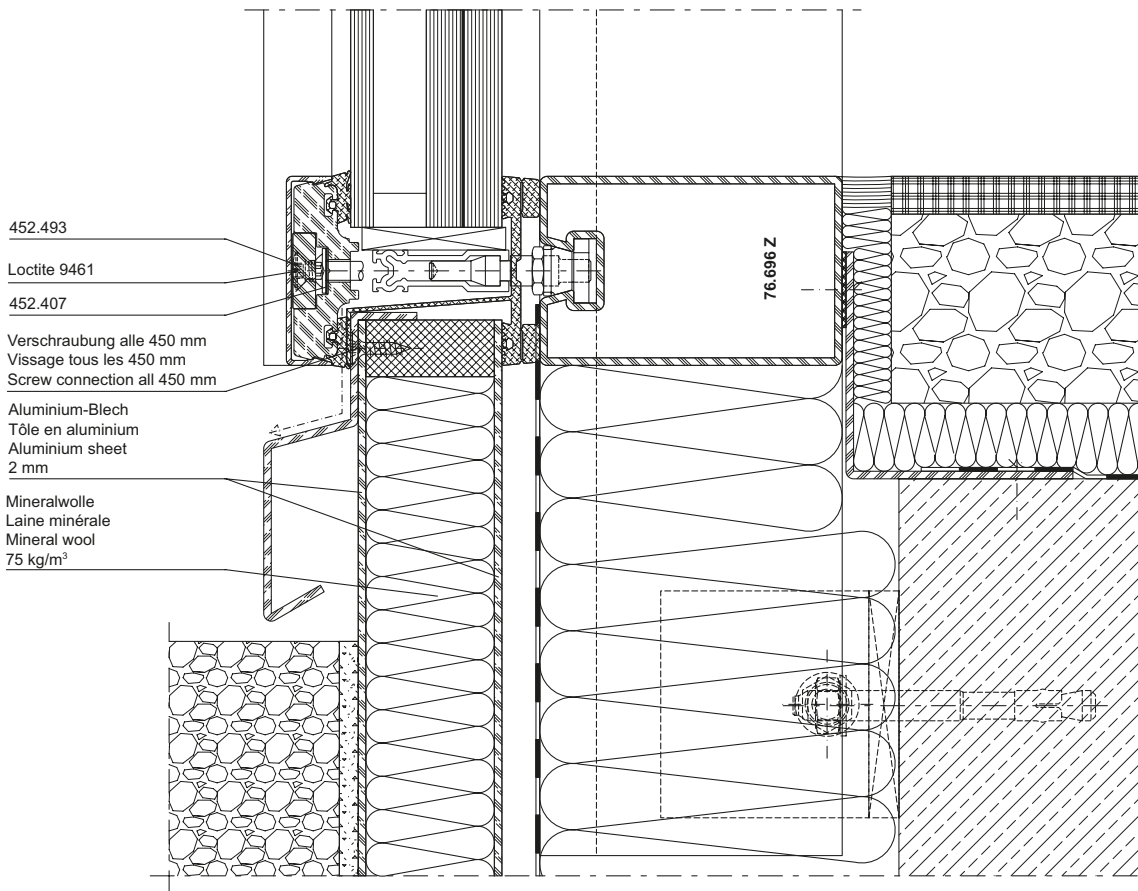

DXF **DWG**

51-0210-A-007

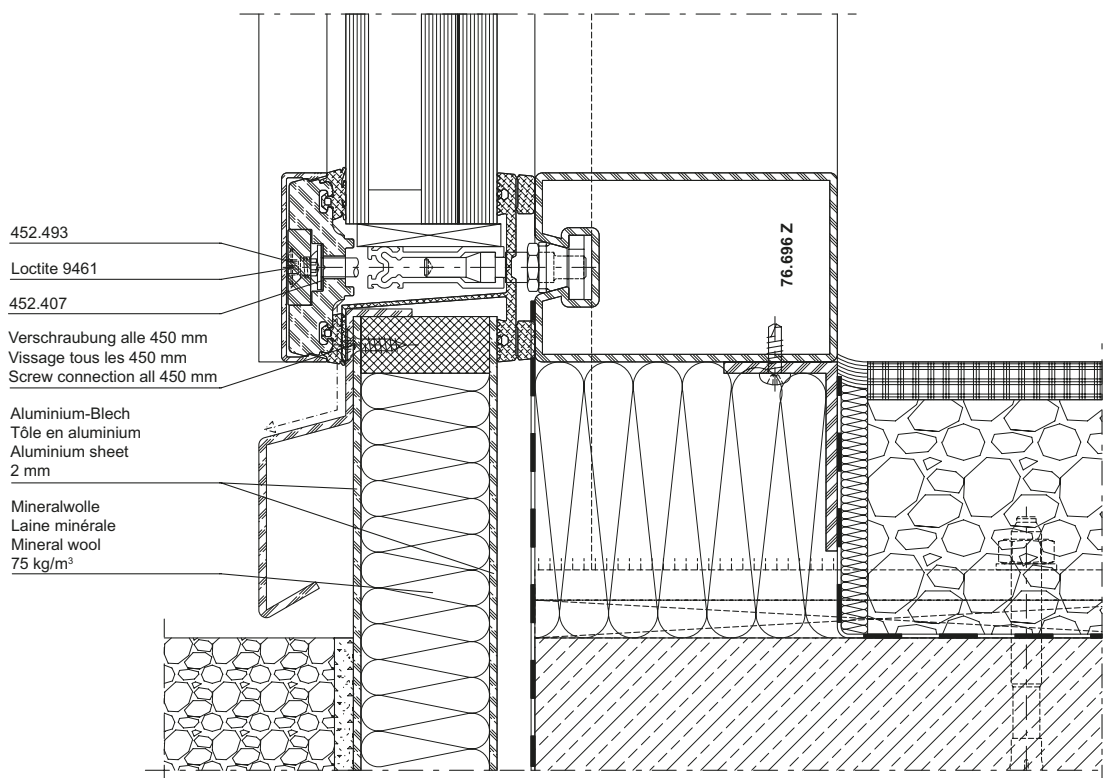

DXF **DWG**

51-0210-A-002

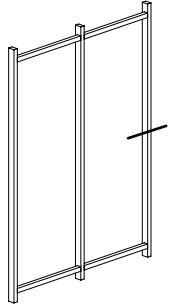
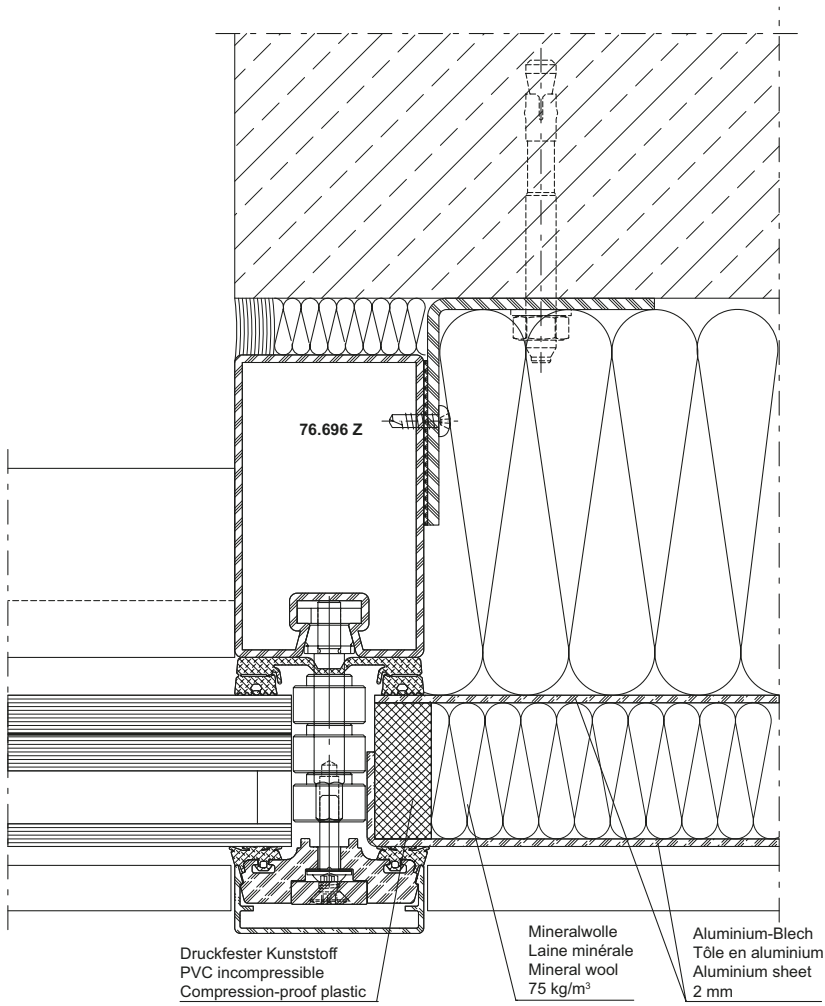

DXF **DWG**

51-0210-A-009

System-Hinweise

Remarques concernant les systèmes

System instructions

VISS RC4

VISS RC4

VISS RC4

VISS Fassade
50 mm / 60 mm**VISS façade**
50 mm / 60 mm**VISS façade**
50 mm / 60 mm U_f -Werte nach EN 10077-2Valeurs U_f selon EN 10077-2 U_f values according to 10077-2

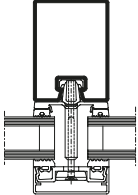
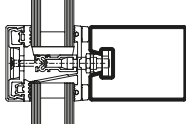
		
Glas Verre Glass	Pfosten 50/95 Montant 50/95 Mullion 50/95	Riegel 50/95 Traverse 50/95 Transom 50/95
36 mm	1,8 W/m²K	1,8 W/m²K
40 mm	1,7 W/m²K	1,7 W/m²K
45 mm	1,7 W/m²K	1,7 W/m²K
50 mm	1,6 W/m²K	1,6 W/m²K
55 mm	1,6 W/m²K	1,6 W/m²K
60 mm	1,6 W/m²K	1,6 W/m²K
65 mm	1,6 W/m²K	1,6 W/m²K
70 mm	1,5 W/m²K	1,5 W/m²K

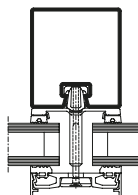
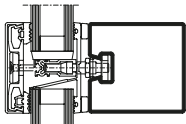
		
Glas Verre Glass	Pfosten 60/100 Montant 60/100 Mullion 60/100	Riegel 60/100 Traverse 60/100 Transom 60/100
36 mm	1,6 W/m²K	1,6 W/m²K
40 mm	1,6 W/m²K	1,6 W/m²K
45 mm	1,5 W/m²K	1,5 W/m²K
50 mm	1,5 W/m²K	1,5 W/m²K
55 mm	1,5 W/m²K	1,5 W/m²K
60 mm	1,4 W/m²K	1,4 W/m²K
65 mm	1,4 W/m²K	1,4 W/m²K
70 mm	1,4 W/m²K	1,4 W/m²K

Der Einfluss der Schraubenbefestigung in Höhe von 0,3 W/m²K ist berücksichtigt.L'influence de la fixation à vis de 0,3 W/m²K est prise en compte.The 0,3 W/m²K influence of the screw fixing is taken into account.

VISS HI Fassade
 50 mm / 60 mm
 mit Dämmprofil
 U_f-Werte nach EN 10077-2

VISS HI façade
 50 mm / 60 mm
 avec noyau isolant
 Valeurs U_f selon EN 10077-2

VISS HI façade
 50 mm / 60 mm
 with insulating core
 U_f values according to 10077-2

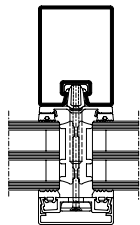
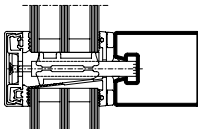
		
Glas Verre Glass	Pfosten 50/95 Montant 50/95 Mullion 50/95	Riegel 50/95 Traverse 50/95 Transom 50/95
36 mm	1,2 W/m ² K	1,3 W/m ² K
40 mm	1,1 W/m ² K	1,2 W/m ² K
45 mm	1,0 W/m ² K	1,1 W/m ² K
50 mm	0,97 W/m ² K	1,1 W/m ² K
55 mm	0,93 W/m ² K	1,0 W/m ² K
60 mm	0,90 W/m ² K	0,98 W/m ² K
65 mm	0,89 W/m ² K	0,97 W/m ² K
70 mm	0,89 W/m ² K	0,97 W/m ² K

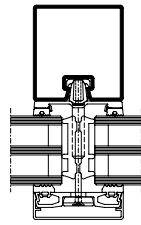
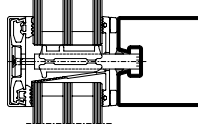
		
Glas Verre Glass	Pfosten 60/100 Montant 60/100 Mullion 60/100	Riegel 60/100 Traverse 60/100 Transom 60/100
36 mm	1,2 W/m ² K	1,3 W/m ² K
40 mm	1,1 W/m ² K	1,2 W/m ² K
45 mm	1,0 W/m ² K	1,1 W/m ² K
50 mm	0,96 W/m ² K	1,0 W/m ² K
55 mm	0,91 W/m ² K	0,98 W/m ² K
60 mm	0,88 W/m ² K	0,95 W/m ² K
65 mm	0,86 W/m ² K	0,93 W/m ² K
70 mm	0,85 W/m ² K	0,92 W/m ² K

Der Einfluss der Schraubenbefestigung in Höhe von 0,3 W/m²K ist berücksichtigt.

L'influence de la fixation à vis de 0,3 W/m²K est prise en compte.

The 0,3 W/m²K influence of the screw fixing is taken into account.

System-Hinweise

Remarques concernant les systèmes

System instructions

VISS RC4

VISS RC4

VISS RC4

VISS Basic Fassade
50 mm / 60 mm**VISS Basic façade**
50 mm / 60 mm**VISS Basic façade**
50 mm / 60 mm U_f -Werte nach EN 10077-2Valeurs U_f selon EN 10077-2 U_f values according to 10077-2

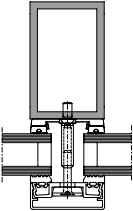
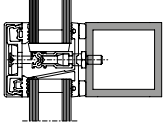
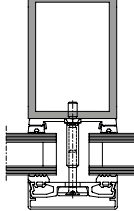
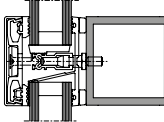
				
Glas Verre Glass	Pfosten 50/80/4 Montant 50/80/4 Mullion 50/80/4	Riegel 50/50/4 Traverse 50/50/4 Transom 50/50/4	Pfosten 60/80/4 Montant 60/80/4 Mullion 60/80/4	Riegel 60/60/4 Traverse 60/60/4 Transom 60/60/4
36 mm	1,7 W/m ² K	1,7 W/m ² K	1,6 W/m ² K	1,6 W/m ² K
40 mm	1,7 W/m ² K	1,7 W/m ² K	1,6 W/m ² K	1,6 W/m ² K
45 mm	1,6 W/m ² K	1,6 W/m ² K	1,5 W/m ² K	1,5 W/m ² K
50 mm	1,6 W/m ² K	1,6 W/m ² K	1,5 W/m ² K	1,5 W/m ² K
55 mm	1,6 W/m ² K	1,6 W/m ² K	1,4 W/m ² K	1,4 W/m ² K
60 mm	1,5 W/m ² K	1,5 W/m ² K	1,4 W/m ² K	1,4 W/m ² K
65 mm	1,5 W/m ² K	1,5 W/m ² K	1,4 W/m ² K	1,4 W/m ² K
70 mm	1,4 W/m ² K	1,4 W/m ² K	1,3 W/m ² K	1,3 W/m ² K

Der Einfluss der Schraubenbefestigung in Höhe von 0,25 W/m²K ist berücksichtigt.

L'influence de la fixation à vis de 0,25 W/m²K est prise en compte.

The 0,25 W/m²K influence of the screw fixing is taken into account.

VISS Basic HI Fassade
 50 mm / 60 mm
 mit Dämmprofil

VISS Basic HI façade
 50 mm / 60 mm
 avec noyau isolant

VISS Basic HI façade
 50 mm / 60 mm
 with insulating core

U_f-Werte nach EN 10077-2

Valeurs U_f selon EN 10077-2

U_f values according to 10077-2

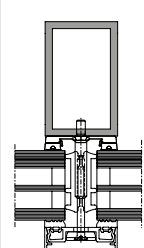
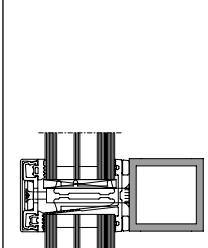
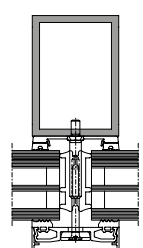
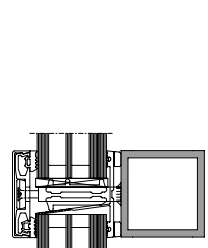
				
Glas Verre Glass	Pfosten 50/80/4 Montant 50/80/4 Mullion 50/80/4	Riegel 50/50/4 Traverse 50/50/4 Transom 50/50/4	Pfosten 60/80/4 Montant 60/80/4 Mullion 60/80/4	Riegel 60/60/4 Traverse 60/60/4 Transom 60/60/4
36 mm	1,2 W/m ² K	1,2 W/m ² K	1,1 W/m ² K	1,2 W/m ² K
40 mm	1,1 W/m ² K	1,1 W/m ² K	1,0 W/m ² K	1,1 W/m ² K
45 mm	0,99 W/m ² K	1,1 W/m ² K	0,97 W/m ² K	1,0 W/m ² K
50 mm	0,93 W/m ² K	1,0 W/m ² K	0,91 W/m ² K	0,97 W/m ² K
55 mm	0,88 W/m ² K	0,95 W/m ² K	0,87 W/m ² K	0,92 W/m ² K
60 mm	0,85 W/m ² K	0,92 W/m ² K	0,83 W/m ² K	0,89 W/m ² K
65 mm	0,84 W/m ² K	0,91 W/m ² K	0,81 W/m ² K	0,87 W/m ² K
70 mm	0,84 W/m ² K	0,91 W/m ² K	0,81 W/m ² K	0,86 W/m ² K

Der Einfluss der Schraubenbefestigung in Höhe von 0,25 W/m²K ist berücksichtigt.

L'influence de la fixation à vis de 0,25 W/m²K est prise en compte.

The 0,25 W/m²K influence of the screw fixing is taken into account.

VISS RC4
VISS RC4
VISS RC4

Lieferprogramm
VISS RC4

Code A = Änderungen
Code E = Ergänzungen
Code R = Redaktionelle Korrektur
Code T = Technische Korrektur

Version 04/2022
Artikelnummer K1214195

Programme de livraison
VISS RC4

Code A = Modifications
Code E = Compléments
Code R = Correction rédactionnelle
Code T = Correction technique

Version 04/2022
Numéro d'article K1214195

Sales range
VISS RC4

Code A = Modifications
Code E = Supplements
Code R = Editorial correction
Code T = Technical correction

Version 04/2022
Item number K1214195

Seite Page Page	Code Code Code	Datum Date Date	Erläuterung Explication Explanation
40	E	02/2024	Tabelle ergänzt Tableau complété Table supplemented

Grafische Planungsdaten wie z.B. Anwendungsbeispiele, Konstruktionsdetails, Anschlüsse am Bau, die in unseren physischen oder elektronischen Dokumentationsunterlagen enthalten sind, sind schematische Darstellungen. Gleiches gilt für digitale Medien wie CAD Dateien oder BIM Modelle.

Sie sollen den ausführenden Metallbauer und/oder Fachplaner bei der Planung und Ausführung eines Projektes unterstützen. Sie sind im konkreten Anwendungsfall durch den ausführenden Metallbauer und/oder Fachplaner auf die Verwendbarkeit im konkreten betroffenen Projekt hinsichtlich rechtlichen/regulatorischen aber auch technischen objektspezifischen Anforderungen zu überprüfen und ggfs. eigenverantwortlich anzupassen.

Bei der Überprüfung, der spezifischen Planung und der Umsetzung sind die objektspezifischen Rahmenbedingungen (Material der Bausubstanz, Dimension des Einbauelements, Farbe, Exposition, Lasteinwirkung, etc.) sowie der geltende Stand der Technik einschliesslich aller anwendbaren Normen und technischen Richtlinien eigenverantwortlich zu beachten.

Falls das vorliegende Dokument Differenzen zur aktuellen deutschen Version (Artikel Nr. K1214195 aufweist, gilt in jedem Fall der deutsche Originaltext in der jeweils geltenden Fassung im Jansen Docu Center.

Alle Ausführungen dieser Dokumentation haben wir sorgfältig und nach bestem Wissen zusammengestellt. Wir können aber keine Verantwortung für die Benutzung der vermittelten Vorschläge und Daten übernehmen. Wir behalten uns technische Änderungen ohne Vorankündigung vor.

Les données de planification graphiques, comme les exemples d'application, détails de construction et raccordements au bâtiment, fournies dans notre documentation physique et numérique sont des représentations schématiques. Il en va de même pour les médias numériques comme les fichiers CAD ou modèles BIM.

Leur but est de faciliter la planification et réalisation d'un projet par les constructeurs métalliques et/ou concepteurs. Concrètement, elles doivent être vérifiées par le constructeur métallique et/ou le concepteur et, le cas échéant, modifiées de son propre chef pour s'assurer qu'elles concordent avec le projet concerné et qu'elles répondent aux exigences techniques spécifiques ainsi qu'aux dispositions légales et réglementaires.

Lors de la vérification, de la planification spécifique et de la mise en œuvre, il y a lieu de tenir compte des conditions spécifiques à l'objet (matériaux du bâtiment, dimension de l'élément d'insert, couleur, exposition, effet de charge, etc.) ainsi que de l'état actuel de la technique, y compris toutes les normes et directives techniques applicables.

En cas de divergence entre le présent document et la version allemande (no d'article K1214195), c'est dans tous les cas le texte original allemand qui prévaut dans sa version actuelle disponible dans le Jansen Docu Center.

Nous avons apporté le plus grand soin à l'élaboration de cette documentation. Cependant, nous déclinons toute responsabilité pour l'utilisation faite de nos propositions et de nos données.

Nous nous réservons le droit de procéder à des modifications techniques sans préavis.

Graphical planning data such as application examples, construction details, connections on site that are contained in our physical or electronic documentation components are schematic representations. The same applies to digital media such as CAD files or BIM models. They are intended to support the metal worker and/or design engineer in planning and executing projects. In the specific case of application they are to be checked by the metal worker and/or design engineer in terms of their usability in the specific project concerned with regard to legal/regulatory and technical property-specific requirements and adjusted if necessary at the latter's own responsibility.

The property-specific underlying conditions (construction material, dimensions of installation element, colour, exposure, load effect etc.) and current state of the art including all applicable norms and technical guidelines are to be taken into consideration at the metal worker and/or design engineer's own responsibility during the review, specific planning and implementation.

If there are any differences between this document and the current German version (item number K1214195), the latest version of the original German text in the Jansen Docu Center shall prevail.

All the information contained in this documentation is given to the best of our knowledge and ability. However, we decline all responsibility for the use made of these suggestions and data.

We reserve the right to effect technical modifications without prior warning.

VISS RC4 Einbruchhemmung

Lieferprogramm

VISS RC4 Anti-effraction

Programme de livraison

VISS RC4 Burglar protection

Sales range

Hinweise
Remarque
Notice

Jansen Stahlssysteme
Systèmes en acier Jansen
Jansen Steel Systems

**Lieferprogramm
VISS RC4**

Version 04/2022
Artikelnummer K1214195

**Programme de livraison
VISS RC4**

Version 04/2022
Numéro d'article K1214195

**Sales range
VISS RC4**

Version 04/2022
Item number K1214195

Eine Liste der aktuellen Änderungen und Ergänzungen finden Sie am Ende des Kataloges!

Une liste des dernières modifications et ajouts est disponible à la fin du catalogue!

A table of actual modifications and additions can be found at the end of the catalogue!

Bei grau hinterlegten Artikeln muss die Verfügbarkeit angefragt werden.

Pour les produits marqués en gris, la disponibilité doit être demandée.

Items which are marked in grey, the stock availability needs to be inquired.

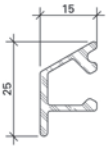

000.000

Wetterschenkel
Aluminium roh

Gewicht 0,266 kg/m
U = 0,100 m²/m
P = 0,034 m²/m

Länge 6 m

000.000

Renvoi d'eau
aluminium brut

poids 0,266 kg/m
U = 0,100 m²/m
P = 0,034 m²/m

Longueur 6 m

000.000

Weatherbar
aluminium mill finish

weight 0,266 kg/m
U = 0,100 m²/m
P = 0,034 m²/m

Length 6 m

Artikel, welche rot durchgestrichen sind, wurden aus dem Sortiment genommen.

Les articles barrés en rouge ont été retirés de la gamme.

Articles that have a red line through them have been removed from the product range.



000.000

Glasdichtung mit Abreissteg
EPDM, schwarz,
für Glasleistenseite

Einsatz siehe Seiten 34/35

VE = 100 m

000.000

Joint de vitrage avec partie déchirable
EPDM, noir,
pour côté parclose

Utilisation voir pages 34/35

UV = 100 m

000.000

Glazing weatherstrip with detachable strip
EPDM, black,
for glazing bead side

Application see pages 34/35

PU = 100 m

Inhaltsverzeichnis		VISS RC4
Sommaire		VISS RC4
Content		VISS RC4

Systemübersicht	Sommaire du système	Summary of system	2
Systembeschreibung Zulassungen	Description du système Homologations	System description Authorisations	

Profilsortiment	Assortiment de profilé	Range of profiles	6
Profilübersicht Zubehör	Sommaire des profilés Accessoires	Summary of profiles Accessories	

Beispiele	Exemples	Examples	26
Schnittpunkte Anwendungsbeispiele Konstruktionsdetails Anschlüsse am Bau	Coupes de détails Exemples d'application Détails de construction Raccords au mur	Section details Examples of applications Construction details Attachment to structure	

System-Hinweise	Remarques concernant les systèmes	System instructions	46
------------------------	--	----------------------------	-----------

VISS RC beinhaltet die Ertüchtigung der VISS Fassade zu einer einbruchhemmenden Lösung bis RC4. Dies wird durch eine geringe Anzahl an zusätzlichen Komponenten erreicht. Optisch identisch zur Standard VISS Fassade, lässt die VISS RC Konstruktion keine sichtbare Einbruchhemmung erkennen. Die VISS RC Lösung kann mit dem bestehenden VISS System und VISS Basic System in den Ansichtsbreiten 50 und 60 mm kombiniert werden.

Somit lassen sich unterschiedliche Anforderungen für ein Objekt, in einheitlicher Ansicht, realisieren. Zudem ist VISS RC kombinierbar mit den einbruchhemmenden Lösungen der Jansen Tür- und Fenster-Reihe.

Folgende Vorteile bietet Ihnen die einbruchhemmende Lösung VISS RC:

- Optisch identisch zur Standard VISS Fassade
- Keine sichtbare Einbruchhemmung erkennbar
- Glas- und Paneelgrößen ab 500 x 500 mm bis unbegrenzt
- Füllelementstärken von 23 bis 70 mm (Gläser müssen mindestens eine Sicherheitsstufe von P6B aufweisen)
- Geprüft Angriffseite – aussen und innen (Ausbruchhemmung)
- Kombinierbar mit der Standard VISS Fassade
- Schlagregendichtheit, Luftdurchlässigkeit und Widerstand bei Windlast analog der Standard VISS Fassade
- U_f -Wert ab 0.81 W/m²K
- Monogläser sowie Zwei- und Dreifachisoliertgläser bis 70 mm Glasstärke möglich
- Kombination mit Einselementen aus Janisol, Janisol HI, Janisol Arte und Jansen-Economy 50/60 möglich
- CE-Kennzeichnung

VISS RC comprend le renforcement de la façade VISS pour en faire une solution anti-effraction jusqu'à RC4. Ceci est obtenu à l'aide d'un petit nombre de composants supplémentaires. La construction VISS RC, qui est optiquement identique à la façade VISS standard, ne laisse apparaître aucun élément anti-effraction visible. La solution VISS RC peut être combinée avec le système VISS existant et le système VISS Basic dans les largeurs de face 50 et 60 mm. Il est ainsi possible de réaliser les différentes exigences pour un ouvrage avec une face identique. De plus, VISS RC peut être combiné avec les solutions anti-effraction de la série de portes et fenêtres Jansen.

La solution antieffraction VISS RC offre en outre les avantages suivants:

- Optique identique à celle de la façade VISS standard
- Aucune protection anti-effraction détectable
- Tailles de verre et de panneaux à partir de 500 x 500 mm jusqu'à une taille illimitée
- Éléments de remplissage de 23 à 70 mm d'épaisseur (Les verres doivent assurer une sécurité de niveau P6B au minimum)
- Testé aile – extérieur et intérieur (résistance breakout)
- Compatible avec la façade VISS standard
- Étanchéité à la pluie battante, perméabilité à l'air et résistance à la charge de vent analogues à celles la façade VISS standard
- Valeur U_f à partir de 0.81 W/m²K
- Possibilité de verres simples ainsi que verres isolants doubles et triples jusqu'à 70 mm d'épaisseur de verre
- Possibilité de combinaison avec des éléments de remplissage Janisol, Janisol HI, Janisol Arte et Jansen-Economy 50/60
- Marquage CE

VISS RC includes the upgrade of the VISS façade to a burglar-resistant solution up to RC4. This is achieved with a small number of additional components. Identical appearance to the standard VISS façade so the VISS RC structure shows no visible signs of burglar resistance. The VISS RC solution can be combined with the existing VISS system and VISS Basic System with face widths of 50 and 60 mm.

This means that different requirements for a property can be implemented whilst maintaining a uniform appearance. The VISS RC can also be combined with the burglar-resistant solutions in Jansen's door and window series.

The burglar-resistant VISS RC solution offers the following advantages:

- Visually identical to the standard VISS facade
- No visible burglar-resistance devices
- Glass and panel sizes from 500 x 500 mm up to unlimited
- Infill panels from 23 to 70 mm (The panes of glass must have a security level of at least P6B)
- Tested attack side – outside and inside (break out resistance)
- Combines with the standard VISS facade
- Tightness against heavy rain, air permeability and resistance to wind load similar to the standard VISS facade
- U_f value from 0.81 W/m²K
- Monoglass and double- and triple-glazed insulation glass up to 70 mm thickness possible
- Can be combined with Janisol, Janisol HI, Janisol Arte and Jansen-Economy 50/60 insert elements
- CE marking

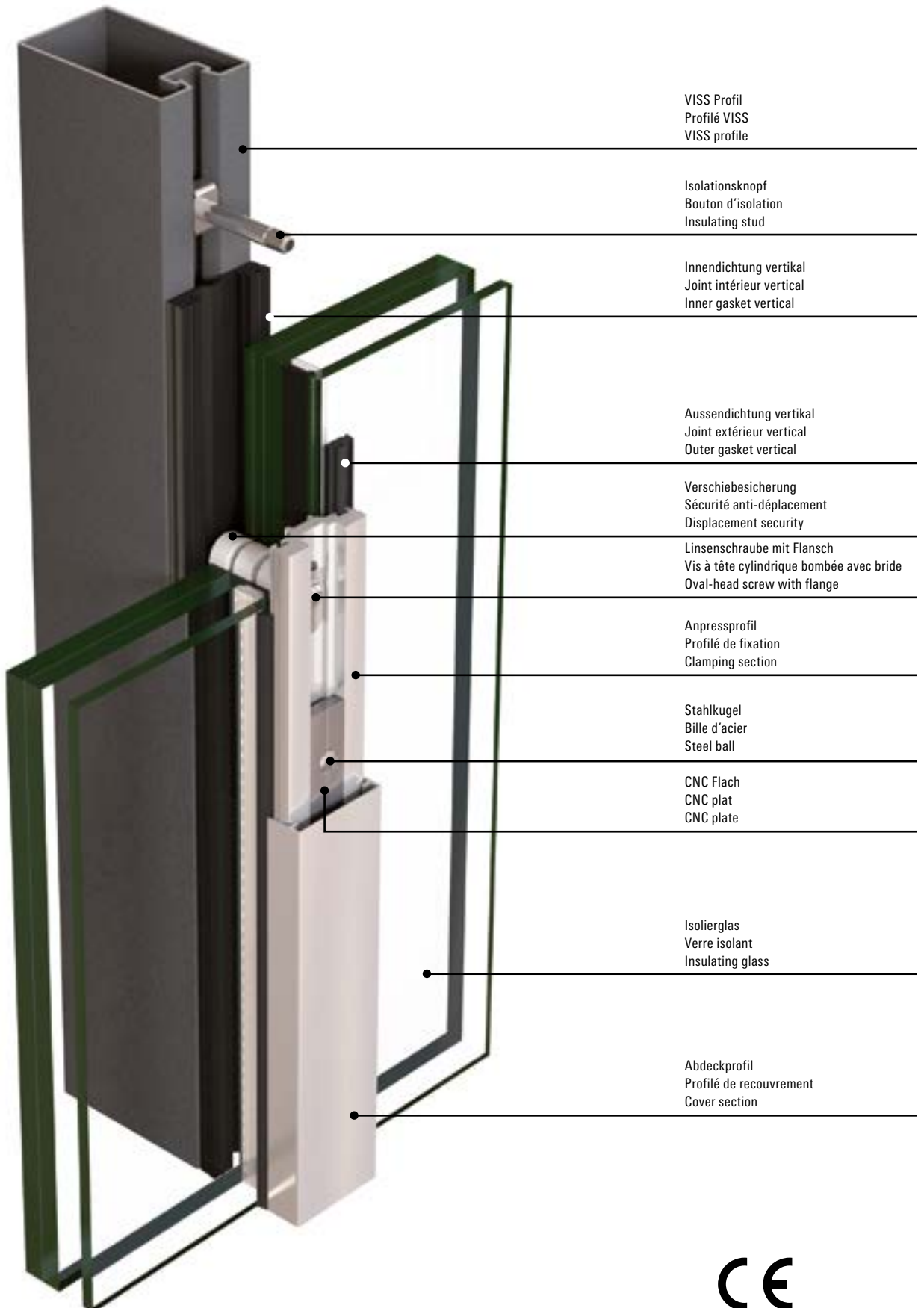

Prüfungen (Prüfnorm) Essais (Norme d'essai) Tests (Test standard)	Klassifizierungs-Norm Norme de classification Classification standard	Werte Valeurs Values
 <p>Schlagregendichtheit (EN 12155) Étanchéité à la pluie battante (EN 12155) Watertightness (EN 12155)</p>	EN 12154	RE 1200
 <p>Widerstand bei Windlast (EN 12179) Résistance à la pression du vent (EN 12179) Resistance to wind load (EN 12179)</p>	EN 13116	Bemessungslast 2 kN/m ² Charge de calcul 2 kN/m ² Designed load 2 kN/m ²
 <p>Luftdurchlässigkeit (EN 12153) Perméabilité à l'air (EN 12153) Air permeability (EN 12153)</p>	EN 12152	Klasse AE Classe AE Class AE
 <p>Wärmedurchgangskoeffizient (EN 13947) Transmission thermique (EN 13947) Thermal production (EN 13947)</p>	EN ISO 10077-2	ab $U_t > 0,84 \text{ W/m}^2\text{K}$ dès $U_t > 0,84 \text{ W/m}^2\text{K}$ from $U_t > 0,84 \text{ W/m}^2\text{K}$
 <p>Einbruchhemmung Anti-effraction Burglar resistance</p>	EN 1627	Klasse RC4 (Glas min. P6B) Classe RC4 (Verre min. P6B) Class RC4 (Glass min. P6B)
 <p>Stoßfestigkeit Résistance au chocs Impact strength</p>	EN 14019	Klasse E5 / I5 Classe E5 / I5 Class E5 / I5

Jansen Docu Center

Die Plattform zum effizienten Arbeiten mit Jansen Dokumentationen. Im Jansen Docu Center stehen alle Produktinformationen jederzeit digital in der aktuellsten Version zur Verfügung: von Architekten-Informationen über Bestell- und Fertigungskatalogen bis hin zu Anleitungen und Prospekten sowie Videos.

Die Inhalte können einfach und schnell aufgerufen werden. Ein für den Anwender komfortables papierloses Arbeiten, das zahlreiche Vorteile bietet.

Jansen Docu Center

La plate-forme pour travailler efficacement avec les documentations Jansen. Le Jansen Docu Center met à votre disposition les informations sur les produits, en format numérique et dans une version actualisée: des catalogues de commande et de fabrication aux instructions et prospectus, en passant par les informations destinées aux architectes et vidéos.

Les contenus sont facilement et rapidement accessibles. Une manière de travailler confortable et offrant de nombreux avantages.

Jansen Docu Center

The platform for working efficiently with Jansen documentation. The latest version of all the product information is available digitally at any time in the Jansen Docu Center – from order and fabrication manuals to architect information, instructions and brochures and videos.

The content can be retrieved quickly and easily. The user can work conveniently without paper, which has numerous benefits.

Download CAD Daten

DXF

DWG

Sie können die Zeichnungen in den Formaten DXF und/oder DWG herunterladen. Klicken Sie auf das entsprechende Icon und der Download erfolgt.

Die Hinweise «Artikelbibliothek/Türbeschläge/Fensterbeschläge» bedeuten, dass Sie mit einem Klick die gesamte Artikelbibliothek des entsprechenden Systems herunterladen (Profile, Beschläge, Glasleisten, Zubehör etc.).

Télécharger fichiers DAO

DXF

DWG

Vous pouvez télécharger les dessins aux formats DXF et/ou DWG. Cliquez sur l'icône correspondante et le téléchargement s'effectuera.

Les indications «Bibliothèque des articles/Ferures de porte/Ferrures de fenêtres» signifie que vous téléchargez la totalité de la bibliothèque des articles du système donné (profilés, ferrures, parcloles, accessoires etc.).

Download CAD files

DXF

DWG

You can download the drawings in DXF and/or DWG format. Click on the relevant icon to begin the download.

The items «Article library/Door fittings/Window fittings» means that you download the entire article library for the corresponding system with one click (profiles, fittings, glazing beads, accessories etc.).

Profile 50 mm (Massstab 1:3)

Profils 50 mm (échelle 1:3)

Profiles 50 mm (scale 1:3)

VISS RC4

VISS RC4

VISS RC4

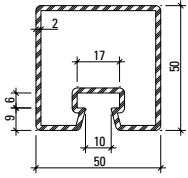

76.694
76.694 Z

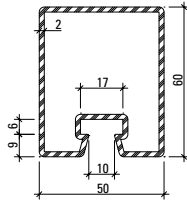

76.671
76.671 Z

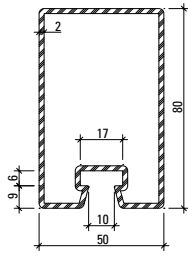

76.696
76.696 Z

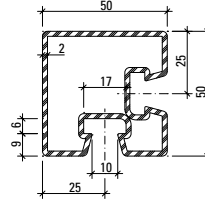

76.094

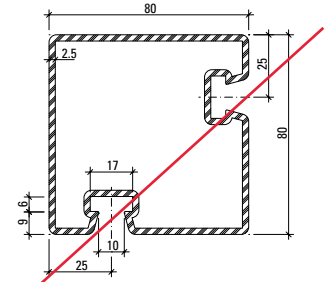

~~**76.096**~~

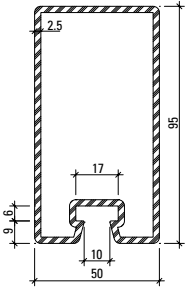

76.697
76.697 Z

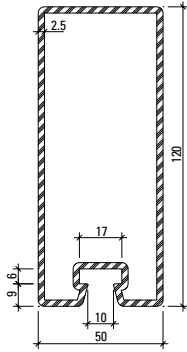

76.679
76.679 Z

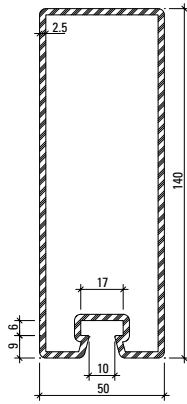

76.666
76.666 Z

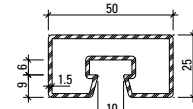

76.682

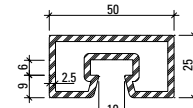

76.680

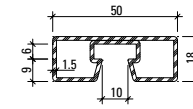

76.692

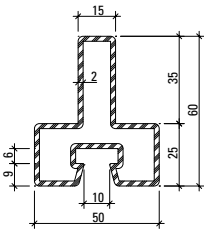

76.114

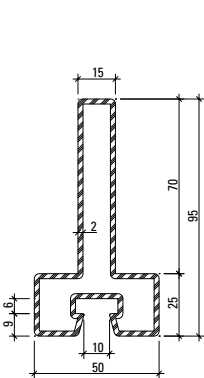

76.115

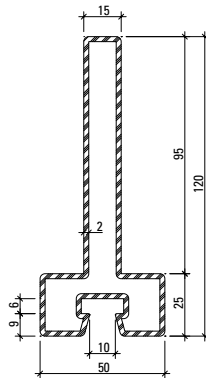

76.116

Profil-Nr.	G kg/m	F cm ²	I _x cm ⁴	W _x cm ³	I _y cm ⁴	W _y cm ³	U m ² /m	L mm
76.094	4,090	5,2	15,2	5,8	15,2	5,8	0,280	6000
76.096	7,437	9,5	83,8	20,5	83,8	20,5	0,391	6000
76.666	7,910	10,1	241,3	32,3	43,7	17,5	0,412	6500
76.671	3,860	4,9	23,3	7,2	17,3	6,9	0,260	6500
76.679	7,120	9,1	162,2	25,2	37,9	15,2	0,373	6500
76.680	3,390	4,3	3,2	2,4	11,1	4,4	0,182	6100
76.682	2,120	2,7	2,2	1,7	7,2	2,9	0,190	6000
76.692	1,900	2,5	0,9	1,0	5,9	2,4	0,176	6000
76.694	3,500	4,5	14,7	5,6	15,0	6,0	0,240	6500
76.696	4,450	5,7	47,6	11,1	21,9	8,8	0,300	6500
76.697	6,100	7,9	90,2	17,6	31,0	12,4	0,330	6500
76.114	3,820	4,9	15,4	4,1	9,8	3,9	0,251	6000
76.115	4,920	6,3	54,8	9,3	10,4	4,2	0,321	6000
76.116	5,710	7,3	105,0	14,3	10,8	4,3	0,371	6000

Profile 60 mm (Masstab 1:3)

Profils 60 mm (échelle 1:3)

Profiles 60 mm (scale 1:3)

VISS RC4

VISS RC4

VISS RC4

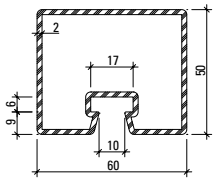

76.695
76.695 Z

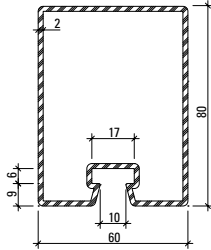

76.678
76.678 Z

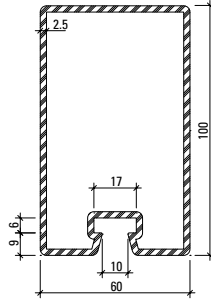

76.684
76.684 Z

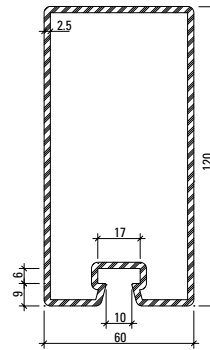

76.698
76.698 Z

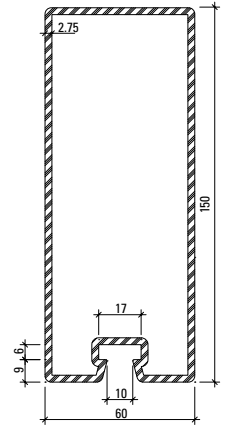

76.667
76.667 Z

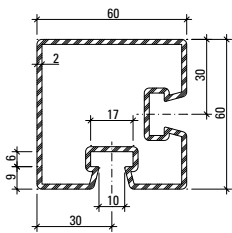

76.095

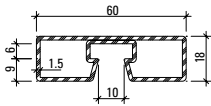

76.693

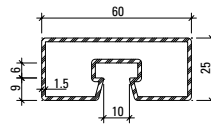

76.683

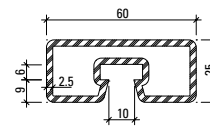

76.681

Artikelbibliothek
Bibliothèque des articles
Article library

DXF **DWG**

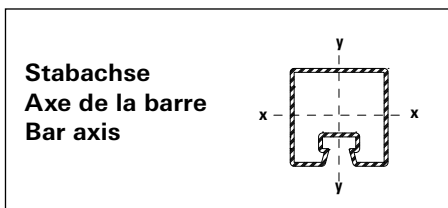

Profil-Nr.	G kg/m	F cm ²	I _x cm ⁴	W _x cm ³	I _y cm ⁴	W _y cm ³	U m ² /m	L mm
76.095	4,750	6,1	27,2	8,6	27,2	8,6	0,311	6000
76.667	9,530	12,1	342,8	43,0	75,1	25,0	0,452	6500
76.678	4,800	6,1	53,9	12,6	32,8	11,0	0,320	6500
76.681	3,790	4,8	3,8	2,9	17,3	5,8	0,202	6100
76.683	2,360	3,0	2,6	2,0	11,1	3,7	0,210	6000
76.684	6,730	8,6	114,1	21,3	48,3	16,1	0,352	6500
76.693	2,140	2,8	1,3	1,3	9,3	3,1	0,196	6000
76.695	3,800	4,9	17,2	6,5	22,9	7,6	0,260	6500
76.698	7,500	9,7	179,6	28,0	56,6	18,9	0,400	6500

Profile 60 mm (Massstab 1:3)
 Profilés 60 mm (échelle 1:3)
 Profiles 60 mm (scale 1:3)

VISS RC4
 VISS RC4
 VISS RC4

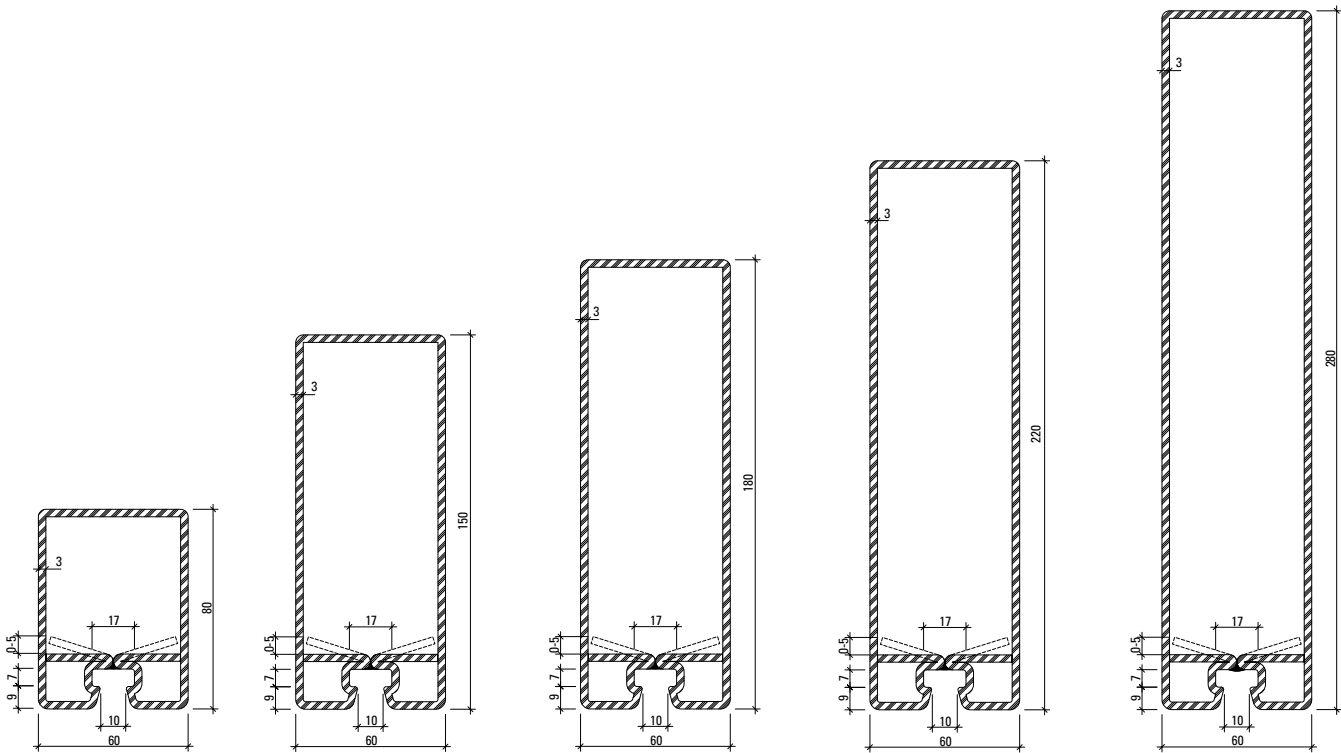

76.143 Z

76.144 Z

76.140 Z

76.141 Z

76.142 Z

Aufgrund von Fertigungstoleranzen kann die Lage des Rückbogens von 0 bis 5 mm variieren.

En raison des tolérances de fabrication, la position du segment coude peut varier de 0 à 5 mm.

Due to fabrication tolerances, the position of the rear arch may vary between 0 and 5 mm.

Oberfläche/Werkstoff

Artikel-Nr.

ohne Zusatz =blank

mit Z = bandverzinkter Stahl

Surface/Matériau

No. d'article

sans supplément = brut

avec Z = bandes d'acier zinguées

Surface/Material

Part no.

without addition = bright

with Z = galvanised strip

Artikelbibliothek
 Bibliothèque des articles
 Article library

DXF **DWG**

Profil-Nr.	G kg/m	F cm ²	I _x cm ⁴	W _x cm ³	I _y cm ⁴	W _y cm ³	U m ² /m	L mm
76.140 Z	12,946	16,47	649,2	64,3	100,0	33,2	0,516	8000
76.141 Z	14.833	18.87	1090,2	89,1	119,1	39,7	0,596	8000
76.142 Z	17,662	22,5	2041,7	132,7	148,4	49,5	0,716	10000
76.143 Z	8.340	10.62	80,4	17,9	50,8	16,9	0,316	6500
76.144 Z	11.630	14.82	406,0	47,9	85,0	28,3	0,456	6500

Deckprofil 50 mm (Masstab 1:3)
 Profils de recouvrement 50 mm (échelle 1:3)
 Cover sections 50 mm (scale 1:3)

VISS RC4
 VISS RC4
 VISS RC4

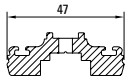

407.824

Aluminium-Anpressprofil, gestanz
 Langloch 6 x 30 mm, Abstand 150 mm

Profilé de fixation en aluminium, poinçonné
 Trous oblongs 6 x 30 mm, tous les 150 mm

Aluminium clamping section, punched
 Oblong hole 6 x 30 mm, distance apart 150 mm

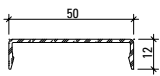

407.860

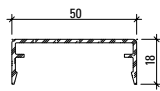

407.861

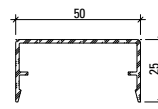

407.862

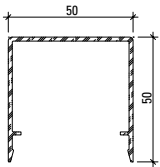

407.863

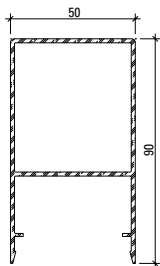

407.864

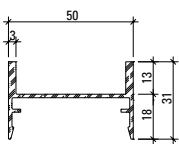

407.900

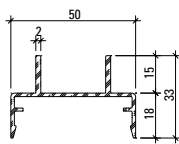

407.911

Werkstoff

Aluminium EN AW 6060 T66 roh, leicht eingeölt

Matériau

Aluminium EN AW 6060 T66 brut, légèrement huilé

Material

Aluminium EN AW 6060 T66 mill finish, slightly oiled

Profil-Nr.	G kg/m	U m ² /m	P m ² /m	L mm
407.824	1,079	0,164		6000
407.860	0,266	0,147	0,072	6000

Profil-Nr.	G kg/m	U m ² /m	P m ² /m	L mm
407.861	0,341	0,185	0,084	6000
407.862	0,394	0,213	0,098	6000
407.863	0,660	0,313	0,148	6000
407.864	1,344	0,360	0,228	6000
407.900	0,556	0,240	0,138	6000
407.911	0,510	0,245	0,146	6000

Deckprofile 50 mm (Massstab 1:3)
Profils de recouvrement 50 mm (échelle 1:3)
Cover sections 50 mm (scale 1:3)

VISS RC4
 VISS RC4
 VISS RC4

Edelstahl-Abdeckprofile
Werkstoff 1.4301 (AISI 304)
 geschliffen, Korn 220/240,
 mit Schutzfolie

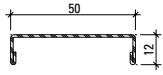

400.860

Profilé de recouvrement acier Inox
Qualité 1.4301 (AISI 304)
 meulé, degré 220/240,
 avec feuille de protection

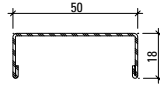

400.861

Stainless steel cover sections
Material 1.4301 (AISI 304)
 polished, grain 220/240,
 with protective film



Edelstahl-Abdeckprofile
Werkstoff 1.4401 (AISI 316)
 geschliffen, Korn 220/240,
 mit Schutzfolie

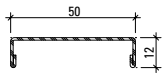

400.862

Profilé de recouvrement acier Inox
Qualité 1.4401 (AISI 316)
 meulé, degré 220/240,
 avec feuille de protection

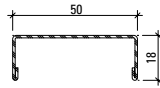

400.863

Stainless steel cover sections
Material 1.4401 (AISI 316)
 polished, grain 220/240,
 with protective film



Profil-Nr.	G kg/m	L mm
400.860	0,644	6000
400.861	0,734	6000

Profil-Nr.	G kg/m	L mm
400.862	0,652	6000
400.863	0,744	6000

Deckprofile 60 mm (Masstab 1:3)
Profils de recouvrement 60 mm (échelle 1:3)
Cover sections 60 mm (scale 1:3)

VISS RC4
 VISS RC4
 VISS RC4

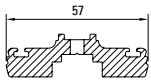

407.826

Aluminium-Anpressprofil, gestanzt
 Langloch 6 x 30 mm, Abstand 150 mm

Profilé de fixation en aluminium, poinçonné
 Trous oblongs 6 x 30 mm, tous les 150 mm

Aluminium clamping section, punched
 Oblong hole 6 x 30 mm, distance apart 150 mm

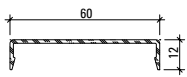

407.865

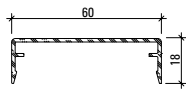

407.866

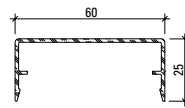

407.867

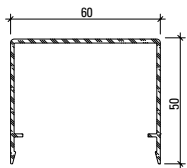

407.868

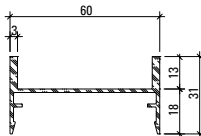

407.901

Werkstoff

Aluminium EN AW 6060 T66 roh, leicht eingeölt

Matériau

Aluminium EN AW 6060 T66 brut, légèrement huilé

Material

Aluminium EN AW 6060 T66 mill finish, slightly oiled

Profil-Nr.	G kg/m	U m ² /m	P m ² /m	L mm
407.826	1,390	0,186		6000
407.865	0,304	0,167	0,082	6000
407.866	0,379	0,205	0,094	6000
407.867	0,432	0,223	0,108	6000

Profil-Nr.	G kg/m	U m ² /m	P m ² /m	L mm
407.868	0,750	0,330	0,160	6000
407.901	0,590	0,255	0,148	6000

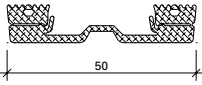

455.537

Innendichtung vertikal
50 mm breit, EPDM schwarz

VE = 50 m

455.537

Joint intérieur vertical
largeur 50 mm, EPDM noir

UV = 50 m

455.537

Inner gasket, vertical
50 mm wide, EPDM black

PU = 50 m

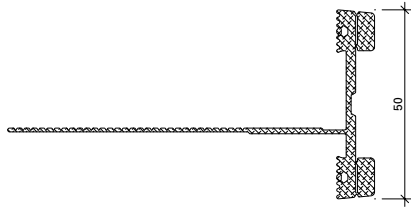

455.558

Innendichtung horizontal
50 mm breit, EPDM schwarz

VE = 50 m

455.558

Joint intérieur horizontal
largeur 50 mm, EPDM noir

UV = 50 m

455.558

Inner gasket, horizontal
50 mm wide, EPDM black

PU = 50 m

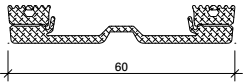

455.538

Innendichtung vertikal
60 mm breit, EPDM schwarz

VE = 50 m

455.538

Joint intérieur vertical
largeur 60 mm, EPDM noir

UV = 50 m

455.538

Inner gasket, vertical
60 mm wide, EPDM black

PU = 50 m

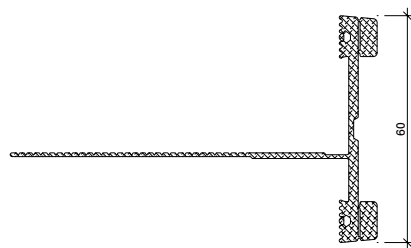

455.559

Innendichtung horizontal
60 mm breit, EPDM schwarz

VE = 50 m

455.559

Joint intérieur horizontal
largeur 60 mm, EPDM noir

UV = 50 m

455.559

Inner gasket, horizontal
60 mm wide, EPDM black

PU = 50 m



455.552

Aussendichtung
für Anpressprofile,
EPDM schwarz

VE = 50 m

Einsatz:
Riegel unten

455.552

Joint extérieur
pour profilé de fixation,
EPDM noir

UV = 50 m

Utilisation:
Traverse inférieur

455.552

Outer gasket
for clamping sections,
EPDM black

PU = 50 m

Application:
Transom bottom



455.553

Aussendichtung
für Anpressprofile,
EPDM schwarz

VE = 100 m

Einsatz:
Pfosten, Riegel oben

455.553

Joint extérieur
pour profilé de fixation,
EPDM noir

UV = 100 m

Utilisation:
Montant, traverse supérieur

455.553

Outer gasket
for clamping sections,
EPDM black

PU = 100 m

Application:
Mullion, transom top



455.565

Ausgleichsdichtung 2 mm
EPDM schwarz,
für Innendichtungen 455.537/
455.538/455.558/455.559

VE = 50 m

455.565

Joint de compensation 2 mm
EPDM noir, pour joint
intérieur 455.537/
455.538/455.558/455.559

UV = 50 m

455.565

Compensating gasket 2 mm
EPDM black,
for inner gasket 455.537/
455.538/455.558/455.559

PU = 50 m



455.566

Ausgleichsdichtung 4 mm
EPDM schwarz,
für Innendichtungen 455.537/
455.538/455.558/455.559

VE = 50 m

455.566

Joint de compensation 4 mm
EPDM noir, pour joint
intérieur 455.537/
455.538/455.558/455.559

UV = 50 m

455.566

Compensating gasket 4 mm
EPDM black,
for inner gasket 455.537/
455.538/455.558/455.559

PU = 50 m



455.567

Ausgleichsdichtung 6 mm
EPDM schwarz,
für Innendichtungen 455.537/
455.538/455.558/455.559

VE = 50 m

455.567

Joint de compensation 6 mm
EPDM noir, pour joint
intérieur 455.537/
455.538/455.558/455.559

UV = 50 m

455.567

Compensating gasket 6 mm
EPDM black,
for inner gasket 455.537/
455.538/455.558/455.559

PU = 50 m

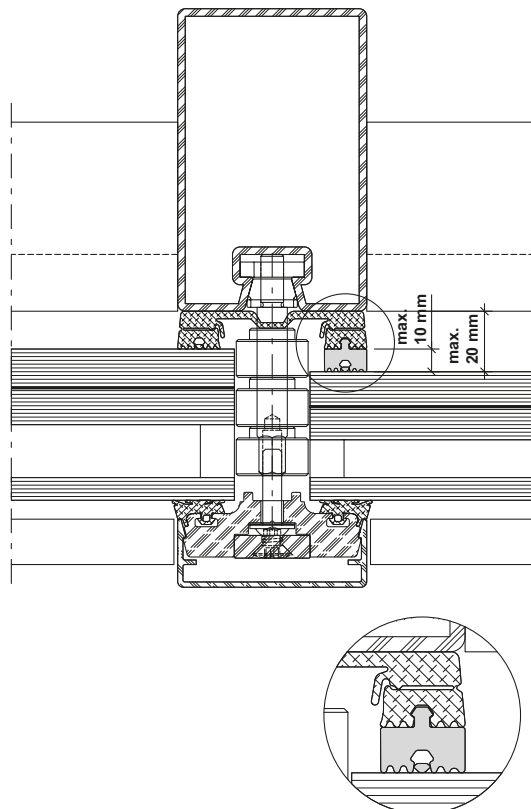

Es können maximal 2 Ausgleichsdichtungen aufgesteckt werden, wobei eine Erhöhung von 10 mm nicht überschritten werden darf.

Achtung:

Bei der Verwendung der Ausgleichsdichtung ist nur die Einbruchhemmung bei Angriffseite von aussen gegeben.

Il est possible d'ajouter au maximum 2 joints de compensation, sans dépasser un rehaussement de 10 mm.

Attention:

Quand un joint de compensation est utilisé, seul le côté exposé vers l'extérieur jouit de la protection anti-effraction.

A maximum of 2 compensating gaskets can be inserted, provided that the overall depth of the gasket does not exceed 10 mm.

Attention:

If a compensating gasket is used then burglar resistance is only provided to an attack side from the outside.

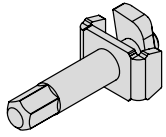

452.588 F = 23 - 33 mm
452.589 F = 34 - 52 mm
452.590 F = 53 - 67 mm
452.591 F = 68 - 70 mm

Befestigungsanker
Edelstahl

VE = 50 Stück

Einsatz siehe Seite 23

452.588 F = 23 - 33 mm
452.589 F = 34 - 52 mm
452.590 F = 53 - 67 mm
452.591 F = 68 - 70 mm

Boulon-support
acier Inox

UV = 50 pièces

Utilisation voir page 23

452.588 F = 23 - 33 mm
452.589 F = 34 - 52 mm
452.590 F = 53 - 67 mm
452.591 F = 68 - 70 mm

Supporting bolt
stainless steel

PU = 50 pieces

Application see page 23



452.470 F = 23 - 29 mm
452.471 F = 30 - 42 mm

Traganker
Edelstahl 1.4305, mit vormontiertem Keil und Nutenstein, zum Abtragen der Füllelement-Gewichte.

VE = 20 Stück

Einsatz:
siehe Seite 23

452.470 F = 23 - 29 mm
452.471 F = 30 - 42 mm

Boulon-support
acier Inox, avec cale prémontée et clameau, pour supporter le poids du remplissage.

UV = 20 pièces

Utilisation:
voir page 23

452.470 F = 23 - 29 mm
452.471 F = 30 - 42 mm

Supporting bolt
stainless steel, with pre-assembled key and tenon block, to support weight of infill panel.

PU = 20 pieces

Application:
see page 23



452.513 18-20 mm
452.514 21-25 mm
452.515 26-35 mm
452.516 36-39 mm
452.420 40-44 mm
452.517 45-60 mm
452.421 61-70 mm

Schraubbolzen

Edelstahl 1.4305,
Aussengewinde M6,
selbstsichernd/selbstabdichtend,
6-Kant SW 11 mm,
mit Innengewinde M5

VE = 100 Stück

Einsatz:
siehe Seite 24

452.513 18-20 mm
452.514 21-25 mm
452.515 26-35 mm
452.516 36-39 mm
452.420 40-44 mm
452.517 45-60 mm
452.421 61-70 mm

Goujon à visser

acier Inox 1.4305, filetage
extérieur M6, auto-sécurisant/
auto-étanchant, 6-pans
SW 11 mm, pour la fixation
du vitrage, avec filetage
intérieur M5

UV = 100 pièces

Utilisation:
voir page 24

452.513 18-20 mm
452.514 21-25 mm
452.515 26-35 mm
452.516 36-39 mm
452.420 40-44 mm
452.517 45-60 mm
452.421 61-70 mm

Screw bolt

stainless steel 1.4305,
external thread M6, self-locking
and sealing, Hexagonal size
11 mm, for glazing fixturing, with
internal thread M5

PU = 100 pieces

Application:
see page 24



452.520 Länge 23 mm
452.521 Länge 30 mm

Schraub-Traganker

Edelstahl 1.4305,
Aussengewinde M6,
selbstsichernd/selbstabdichtend,
6-Kant SW 11 mm

VE = 20 Stück

Einsatz:
siehe Seite 24

452.520 Longueur 23 mm
452.521 Longueur 30 mm

Boulon-support à visser

acier Inox 1.4305,
filetage extérieur M6,
auto-sécurisant/auto-étanchant,
6-pans SW 11 mm

UV = 20 pièces

Utilisation:
voir page 24

452.521 Length 23 mm
452.521 Length 30 mm

Screw supporting bolt

stainless steel 1.4305,
external thread M6, self-locking
and sealing, Hexagonal size
11 mm

PU = 20 pieces

Application:
see page 24



555.298 Edelstahl 1.4567
555.299 Stahl verzinkt

Blindnietmutter M6

mit kleinem Senkkopf,
für Wandstärken 1,5 – 3,0 mm,
Bohrdurchmesser 9,1 mm

VE = 100 Stück

Einsatz:
für Wandstärken Tragkonstruk-
tion < 3,0 mm, kein Ansenken
der Bohrung erforderlich

555.298 Acier Inox 1.4567
555.299 Acier zingué

Ecrous aveugle M6

avec petite tête fraisée,
pour épaisseurs 1,5 – 3,0 mm,
diamètre de perçage 9,1 mm

UV = 100 pièces

Utilisation:
pour épaisseur de paroi
< 3,0 mm, sans chanfreinage
du perçage

555.298 Stainless steel 1.4567
555.299 Steel galvanised

Blind rivet M6

with small countersunk head,
by wall thickness of 1,5 – 3,0 mm,
bore diameter 9,1 mm

PU = 100 pieces

Application:
for supporting structures with
wall thickness < 3,0 mm,
no countersunk necessary



452.501 18-20 mm
452.502 21-25 mm
452.503 26-35 mm
452.504 36-39 mm
452.417 40-44 mm
452.505 45-60 mm
452.418 61-70 mm

Schweissbolzen
für Bolzenschweißgerät
(Hubzündung), Edelstahl 1.4307,
mit Innengewinde M5

VE = 100 Stück

Einsatz:
siehe Seite 25

452.501 18-20 mm
452.502 21-25 mm
452.503 26-35 mm
452.504 36-39 mm
452.417 40-44 mm
452.505 45-60 mm
452.418 61-70 mm

Goujon à souder
pour appareil à souder des
goujons (arc tiré), acier Inox
1.4307, pour la fixation
du vitrage, avec filetage
intérieur M5

UV = 100 pièces

Utilisation:
voir page 25

452.501 18-20 mm
452.502 21-25 mm
452.503 26-35 mm
452.504 36-39 mm
452.417 40-44 mm
452.505 45-60 mm
452.418 61-70 mm

Welding stud
for drawn arc stud welders,
stainless steel 1.4307,
for glazing fixturing,
with internal thread M5

PU = 100 pieces

Application:
see page 25



452.508 Länge 23 mm
452.509 Länge 30 mm

Schweiss-Traganker
für Bolzenschweißgerät (Hub-
zündung), Edelstahl 1.4307

VE = 20 Stück

Einsatz:
siehe Seite 25

452.508 Longueur 23 mm
452.509 Longueur 30 mm

Boulon-support à souder
pour appareil à souder des
goujons (arc tiré), acier Inox
1.4307

UV = 20 pièces

Utilisation:
voir page 25

452.508 Length 23 mm
452.509 Length 30 mm

Welding supporting bolt
for drawn arc stud welders,
stainless steel 1.4307

PU = 20 pieces

Application:
see page 25



452.540
Schutzkappe
aus flexiblem Kunststoff,
hitzebeständig bis ca. 250°C,
mehrfach verwendbar

VE = 100 Stück

Einsatz:
zum Schutz der Schweissbolzen
bzw. Schweiss-Traganker
während der Oberflächen-
behandlung

452.540
Capuchon de protection
en matière plastique flexible,
résistant à la chaleur jusqu'à env.
250°C, utilisable plusieurs fois

UV = 100 pièces

Utilisation:
pour la protection des goujons à
souder resp. boulons support à
souder pendant le traitement de
surface

452.540
Protective cap
out of flexible synthetic material,
heat resistant up to 250°C,
multiple usable

PU = 100 pieces

Application:
to protect welding studs resp.
welding support bolts during
surface treatment

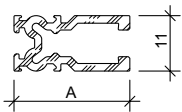

Falzprofil
Aluminium,
für Glasauflage

VE = 6 m

Artikel-Nr.	A mm	kg m	F mm
407.810	20	0,230	16-23
407.811	23	0,275	24-26
407.812	27	0,305	27-30
407.813	31	0,338	31-35
407.814	36	0,374	36-40

Einsatz:
siehe Seiten 23-25

Profilé de feuillure
aluminium,
pour support de verre

UV = 6 m

No d'article	A mm	kg m	F mm
407.810	20	0,230	16-23
407.811	23	0,275	24-26
407.812	27	0,305	27-30
407.813	31	0,338	31-35
407.814	36	0,374	36-40

Utilisation:
voir pages 23-25

Rebate section
aluminium,
for glazing supports

PU = 6 m

Code no.	A mm	kg m	F mm
407.810	20	0,230	16-23
407.811	23	0,275	24-26
407.812	27	0,305	27-30
407.813	31	0,338	31-35
407.814	36	0,374	36-40

Application:
see pages 23-25



455.423 65 mm
455.424 75 mm

Butyl-Dichtstück
zum Abdichten der Kreuz- und
Endpunkte der Innendichtungen.

VE = 50 Stück

455.423 65 mm
455.424 75 mm

Pièce de butyl
pour étancher les points de
croisée et les points T des joints
intérieurs.

UV = 50 pièces

455.423 65 mm
455.424 75 mm

Butyl sealing strip
for sealing the intersecting and
end points of the inner gaskets.

PU = 50 pieces



453.002 F = 20 - 26 mm
453.003 F = 27 - 30 mm
453.004 F = 31 - 35 mm
453.010 F = 36 - 40 mm

Tragklotz
GFK-PA schwarz

VE = 50 Stück

Einsatz:
siehe Seiten 23-25

453.002 F = 20 - 26 mm
453.003 F = 27 - 30 mm
453.004 F = 31 - 35 mm
453.010 F = 36 - 40 mm

Cale pour remplissage
GFK-PA noir

UV = 50 pièces

Utilisation:
voir pages 23-25

453.002 F = 20 - 26 mm
453.003 F = 27 - 30 mm
453.004 F = 31 - 35 mm
453.010 F = 36 - 40 mm

Glazing support
GFK-PA black

PU = 50 pieces

Application:
see pages 23-25

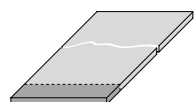

453.078

Tragklotz
PE schwarz, 80 x 6 mm,
zum selber Zuschneiden

VE = 1 Stück à 1000 mm

Einsatz:
siehe Seiten 23-25

453.078

Cale pour remplissage
PE noir, 80 x 6 mm,
à découper soi-même

UV = 1 pièce à 1000 mm

Utilisation:
voir pages 23-25

453.078

Glazing support
PE black, 80 x 6 mm
to be cut by suxtomer

PU = 1 piece, 1000 mm each

Application:
see pages 23-25

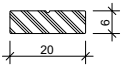

407.852

Edelstahl 1.4301 Flach
20x6 mm, mit Positionierungs-
kerbe, passend zu Aluminium-
Anpressprofil 407.824 und
407.826

Gewicht 0,320 kg/m

VE = 6 m

407.852

Plat, acier inox 1.4301
20x6 mm, avec entaille de
positionnement, convient pour
les profilés de fixation en
aluminium 407.824 et 407.826

poids 0,320 kg/m

UV = 6 m

407.852

Plate, stainless steel 1.4301
20x6 mm, with positioning
notch, suitable for aluminium
clamping sections 407.824 and
407.826

weight 0.320 kg/m

PU = 6 m



452.405

Verschiebesicherung
Qualität PA6, zur Sicherung
der Glasscheiben, passend
für Befestigungsanker, Schraub-
und Schweissbolzen

VE = 20 Stück

452.405

Sécurité anti-déplacement
qualité PA6, pour sécuriser les
vitres, convient pour ancrés de
fixation, goujons à visser et à
souder

UV = 20 pièces

452.405

Displacement security
quality PA6, for safe-guarding
glass plates, suitable for
fastening anchors, screw bolts
and welding studs

PU = 20 pieces



452.406

Stahlkugel
Ø 3,5 mm, zur Sicherung
der Schraubenköpfe der
Senkschraube M5x16 452.493

VE = 100 Stück

452.406

Bille d'acier
Ø 3,5 mm, pour sécuriser la
tête des vis à tête fraisée
M5x16 452.493

UV = 100 pièces

452.406

Steel ball
Ø 3.5 mm, for securing the
screw heads on countersunk
screw M5x16 452.493

PU = 100 pieces

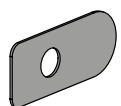

452.407

Sicherungsfeder
zur Sicherung des
Aluminium-Anpressprofiles
407.824 und 407.826

VE = 100 Stück

452.407

Languette de sécurité
pour sécuriser les profilés de fix-
ation en aluminium 407.824
et 407.826

UV = 100 pièces

452.407

Security tongue
for securing the aluminium
fastening profiles 407.824 and
407.826

PU = 100 pieces



550.014

Linsenschraube mit Flansch M5x16

Qualität A2, Torx-Angriff,
zur Befestigung des Aluminium-
Anpressprofils 407.824 und
407.826

VE = 100 Stück

Einsatz:
siehe Seiten 23-25

550.014

Vis à tête cylindrique bombée avec bride M5x16

Qualité A2, empreinte Torx,
pour la fixation des profilés de
fixation en aluminium 407.824 et
407.826

UV = 100 pièces

Utilisation:
voir pages 23-25

550.014

Oval-head screw with flange M5x16

Quality A2, Torx head,
for fastening the aluminium
clamping sections 407.824 and
407.826

PU = 100 pieces

Application:
see pages 23-25



550.015

Linsenschraube mit Flansch M5x25

Qualität A2, Torx-Angriff,
zur Befestigung des Aluminium-
Anpressprofils 407.824 und
407.826

VE = 100 Stück

Einsatz:
siehe Seiten 23-25

550.015

Vis à tête cylindrique bombée avec bride M5x25

Qualité A2, empreinte Torx,
pour la fixation des profilés de
fixation en aluminium 407.824 et
407.826

UV = 100 pièces

Utilisation:
voir pages 23-25

550.015

Oval-head screw with flange M5x25

Quality A2, Torx head,
for fastening the aluminium
clamping sections 407.824 and
407.826

PU = 100 pieces

Application:
see pages 23-25



550.009

Linsenschraube mit Flansch M5x20

Qualität A2, Torx-Angriff,
zur Befestigung des Aluminium-
Anpressprofils 407.824 und
407.826

VE = 100 Stück

Einsatz:
siehe Seiten 23-25

550.009

Vis à tête cylindrique bombée avec bride M5x20

Qualité A2, empreinte Torx,
pour la fixation des profilés de
fixation en aluminium 407.824 et
407.826

UV = 100 pièces

Utilisation:
voir pages 23-25

550.009

Oval-head screw with flange M5x20

Quality A2, Torx head,
for fastening the aluminium
clamping sections 407.824 and
407.826

PU = 100 pieces

Application:
see pages 23-25



550.008

Linsenschraube mit Flansch M5x30

Qualität A2, Torx-Angriff,
zur Befestigung des Aluminium-
Anpressprofils 407.824 und
407.826

VE = 100 Stück

Einsatz:
siehe Seiten 23-25

550.008

Vis à tête cylindrique bombée avec bride M5x30

Qualité A2, empreinte Torx,
longueur 30 mm, pour la fixation
des profilés de fixation en
aluminium 407.824 et 407.826

UV = 100 pièces

Utilisation:
voir pages 23-25

550.008

Oval-head screw with flange M5x30

Quality A2, Torx head,
for fastening the aluminium
clamping sections 407.824
and 407.826

PU = 100 pieces

Application:
see pages 23-25



452.493

Senkschraube M5x16

Qualität A2, Torx-Angriff,
selbstgewindend, 100° Senkkopf,
zur Befestigung des CNC Flach
407.852

VE = 100 Stück

452.493

Vis à tête fraisée M5x16

Qualité A2, empreinte Torx,
autotarraudeuse, tête conique
100°, pour la fixation de
CNC plat 407.852

UV = 100 pièces

452.493

Countersunk screw M5x16

Quality A2, Torx head,
self-tapping, 100° countersunk,
for fastening the CNC plate
407.852

PU = 100 pieces

536.050

Kennzeichen-Schild

VISS RC4,
inkl. Montagebescheinigung

VE = 1 Stück

536.050

Plaque signalétique

VISS RC4, avec confirmation
de compatibilité

UV = 1 pièce

536.050

Identification plate

VISS RC4, including declaration
of conformity

PU = 1 piece

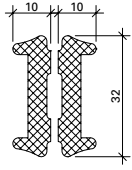

450.065

Dämmprofil Pfosten
aus Polyethylen-Schaum,
für 2-fach-Isolierglas,
Füllelement-Dicken 28-37 mm

VE = 20 m

450.065

Gaine isolante montant
en mousse de polyéthylène,
pour verre isolant double,
épaisseurs d'élément de
remplissage 28-37 mm

UV = 20 m

450.065

Insulating core mullion
made from polyethylene foam,
for double insulating glass,
infill unit thicknesses 28-37 mm

PU = 20 m

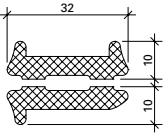

450.066

Dämmprofil Riegel
aus Polyethylen-Schaum,
für 2-fach-Isolierglas,
Füllelement-Dicken 28-37 mm

VE = 20 m

450.066

Gaine isolante traverse
en mousse de polyéthylène,
pour verre isolant double,
épaisseurs d'élément de
remplissage 28-37 mm

UV = 20 m

450.066

Insulating core transom
made from polyethylene foam,
for double insulating glass,
infill unit thicknesses 28-37 mm

PU = 20 m

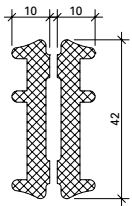

450.067

Dämmprofil Pfosten
aus Polyethylen-Schaum,
für 3-fach-Isolierglas,
Füllelement-Dicken 38-70 mm

VE = 20 m

450.067

Gaine isolante montant
en mousse de polyéthylène,
pour verre isolant triple,
épaisseurs d'élément de
remplissage 38-70 mm

UV = 20 m

450.067

Insulating core mullion
made from polyethylene foam,
for triple insulating glass,
infill unit thicknesses 38-70 mm

PU = 20 m

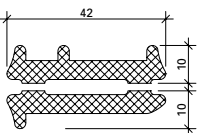

450.068

Dämmprofil Riegel
aus Polyethylen-Schaum,
für 3-fach-Isolierglas,
Füllelement-Dicken 38-70 mm

VE = 20 m

450.068

Gaine isolante transom
en mousse de polyéthylène,
pour verre isolant triple,
épaisseurs d'élément de
remplissage 38-70 mm

UV = 20 m

450.068

Insulating core transom
made from polyethylene foam,
for triple insulating glass,
infill unit thicknesses 38-70 mm

PU = 20 m

VISS Fassade
Artikel in Abhängigkeit der
Füllelementstärken

VISS façade
Articles en fonction de l'éléments
de remplissage

VISS façade
Items depending on thickness
of infill elements

Glas min. P6B Verre min. P6B Glass min. P6B					Schraube Vis Screw ②				Traganker Boulon- support Supporting bolt ③		Falzprofil Profilé de feuillure Rebate section ④					Tragklotz Cale pour remplissage Glazing support ⑤										
	F mm	452.588	452.589	452.590	452.591	550.015	550.009	550.014	550.008	452.470	452.471	407.810	407.811	407.812	407.813	407.814	453.002	453.003	453.004	453.010	453.078					
23-25	●					●				●		●				●					●					
26	●					●				●			●			●					●					
27-29	●				●					●			●			●					●					
30-32	●				●						●			●			●				●					
33	●							●		●				●			●				●					
34-38		●						●		●					●			●			●					
39-42		●				●				●					●				●		●					
43-47		●			●				F + 25 mm											●						
48-52		●					●																			●
53-57			●			●																				●
58-62			●		●																					●
63-67			●				●																			●
68-70				●	●																					●

- optional auch möglich
- aussi possible en option
- optional also possible

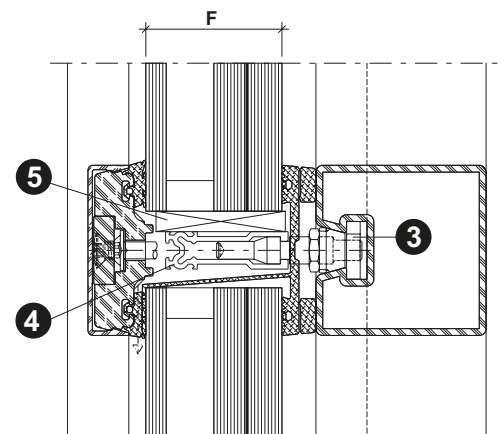
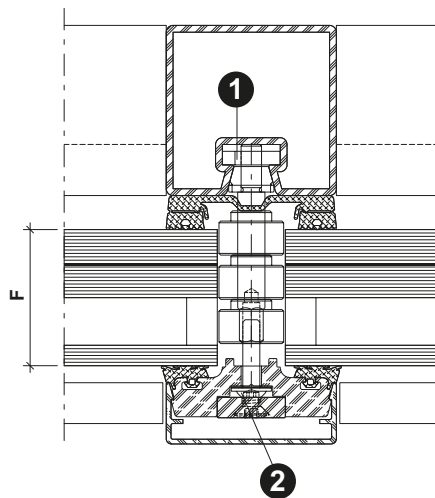
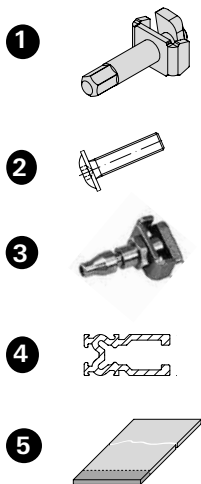

Die maximalen Traglasten sind dem Katalog VISS Tragkonstruktion zu entnehmen (Art.-Nr. K1178120).

Les charges maximales admissibles sont indiquées dans le catalogue Construction porteuse VISS (réf. K1178120).

The maximum loads can be found in the VISS supporting structure catalogue (Art. No. K1178120).

VISS Basic
Artikel in Abhängigkeit der
Füllelementstärken

VISS Basic
Articles en fonction de l'éléments
de remplissage

VISS Basic
Items depending on thickness
of infill elements

Schraubbolzen

Goujon à visser

Screw bolt

Glas min. P6B Verre min. P6B Glass min. P6B	Schraubbolzen Goujon à visser Screw bolt ①							Schraube Vis Screw ②		Schraub- Traganker Boulon-support à visser Screw supporting bolt ③			Falzprofil Profilé de feuillure Rebate section ④					Tragklotz Cale pour remplissage Glazing support ⑤									
	452.513	452.514	452.515	452.516	452.420	452.517	452.421	550.009	550.008	452.520	452.521		407.810	407.811	407.812	407.813	407.814	453.002	453.003	453.004	453.010	453.078					
18-20	●							●		●			●				●					●					
21-25		●						●		●			●				●					●					
26-30			●					●		●			●					●				●					
31-35			●						●		●			●					●			●					
36-39				●				●			●				●						●	●					
40-44					●			●			●					●						●					
45-50						●		●				F + 25 mm										●					
51-60						●		●																			●
61-70							●	●																			●

- optional auch möglich
- aussi possible en option
- optional also possible

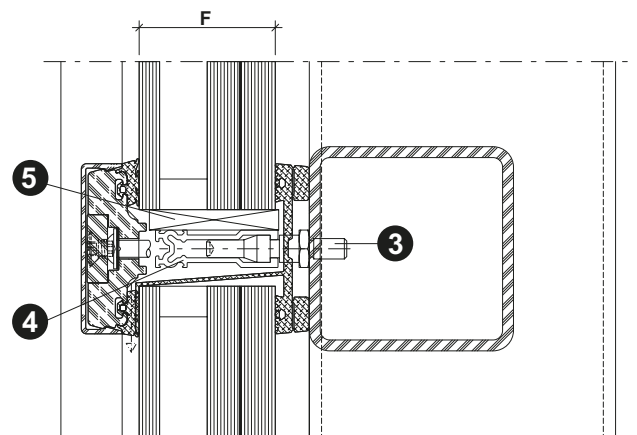
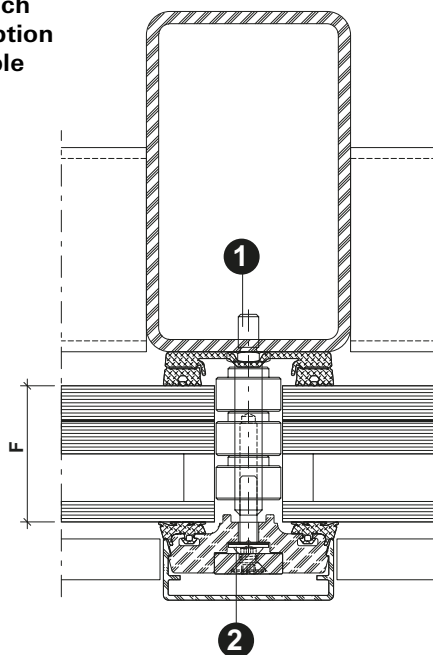
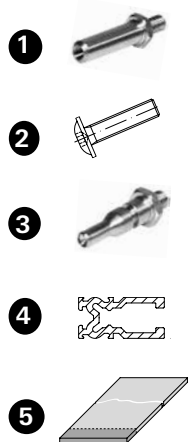

Die maximalen Traglasten sind dem Katalog VISS Tragkonstruktion zu entnehmen (Art.-Nr. K1178120).

Les charges maximales admissibles sont indiquées dans le catalogue Construction porteuse VISS (réf. K1178120).

The maximum loads can be found in the VISS supporting structure catalogue (Art. No. K1178120).

VISS Basic
Artikel in Abhängigkeit der
Füllelementstärken

VISS Basic
Articles en fonction de l'éléments
de remplissage

VISS Basic
Items depending on thickness
of infill elements

Schweissbolzen

Goujon à souder

Welding stud

Glas min. P6B Verre min. P6B Glass min. P6B	Schweissbolzen Goujon à souder Welding stud ①							Schraube Vis Screw ②		Schweiss- Traganker Boulon-support à souder Welding supporting bolt ③			Falzprofil Profilé de feuillure Rebate section ④					Tragklotz Cale pour remplissage Glazing support ⑤																	
	452.501	452.502	452.503	452.504	452.417	452.505	452.418	550.009	550.008	452.508	452.509		407.810	407.811	407.812	407.813	407.814	453.002	453.003	453.004	453.010	453.078													
18-20	●							●		●			●				●					●													
21-25		●						●		●			●				●					●													
26-30			●					●		●			●					●				●													
31-35			●						●		●			●					●			●													
36-39				●				●			●				●						●	●													
40-44					●			●			●					●						●													
45-50						●		●		F + 25 mm																		●							
51-60						●			●																										●
61-70							●		●																										●

- optional auch möglich
- aussi possible en option
- optional also possible

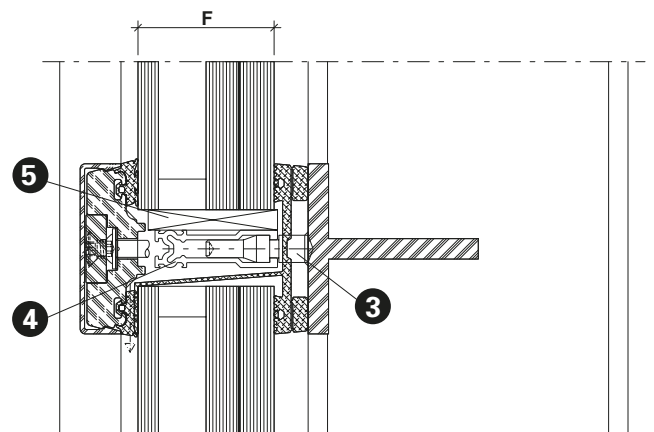
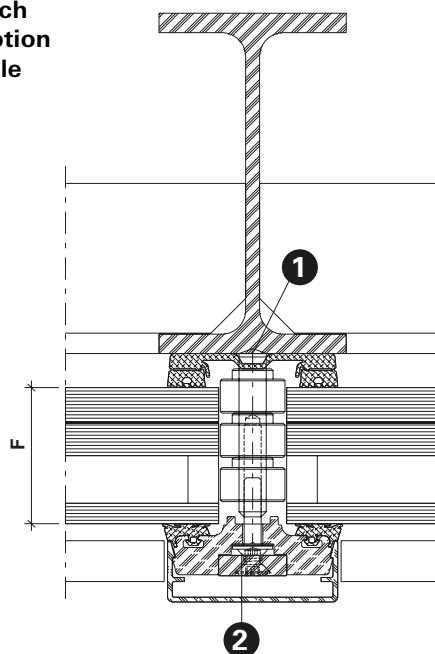

Die maximalen Traglasten sind dem
Katalog VISS Tragkonstruktion zu
entnehmen (Art.-Nr. K1178120).

Les charges maximales admissibles sont
indiquées dans le catalogue
porteuse VISS (réf. K1178120).

The maximum loads can be found in
the VISS supporting structure
catalogue (Art. No. K1178120).

Schnittpunkte im Massstab 1:1
Coupe de détails à l'échelle 1:1
Section details on scale 1:1

VISS RC4
VISS RC4
VISS RC4

VISS Fassade
Pfosten-Detail
Ansichtsbreite 50 mm

VISS façade
Détail de la montante
Largeur de face 50 mm

VISS façade
Detail of mullion
Width 50 mm

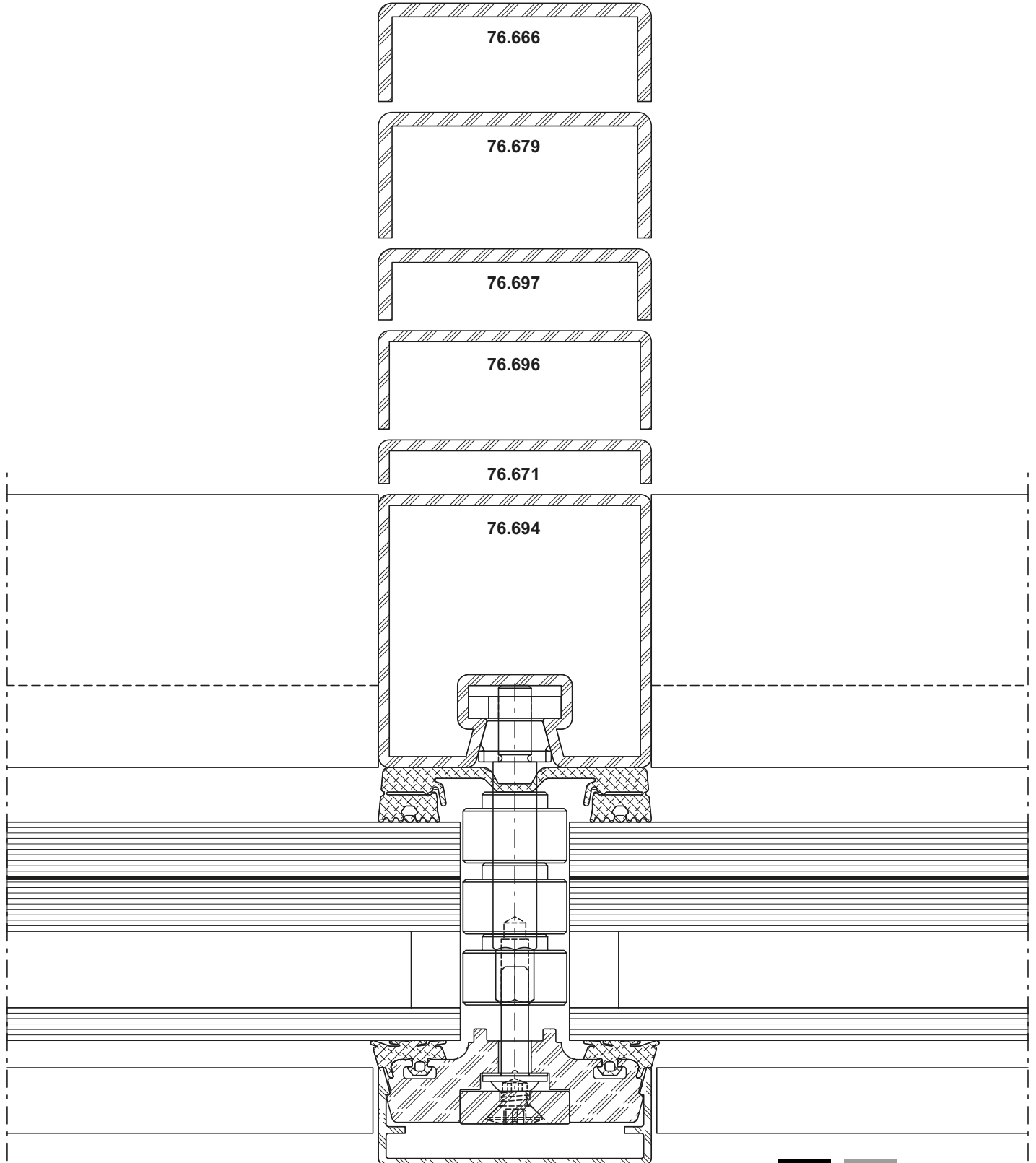

DXF DWG 51-0210-C-001

Schnittpunkte im Masstab 1:1
Coupe de détails à l'échelle 1:1
Section details on scale 1:1

VISS RC4
VISS RC4
VISS RC4

VISS Fassade
Riegel-Detail
Ansichtsbreite 50 mm

VISS façade
Détail de la traverse
Largeur de face 50 mm

VISS façade
Detail of transom
Width 50 mm

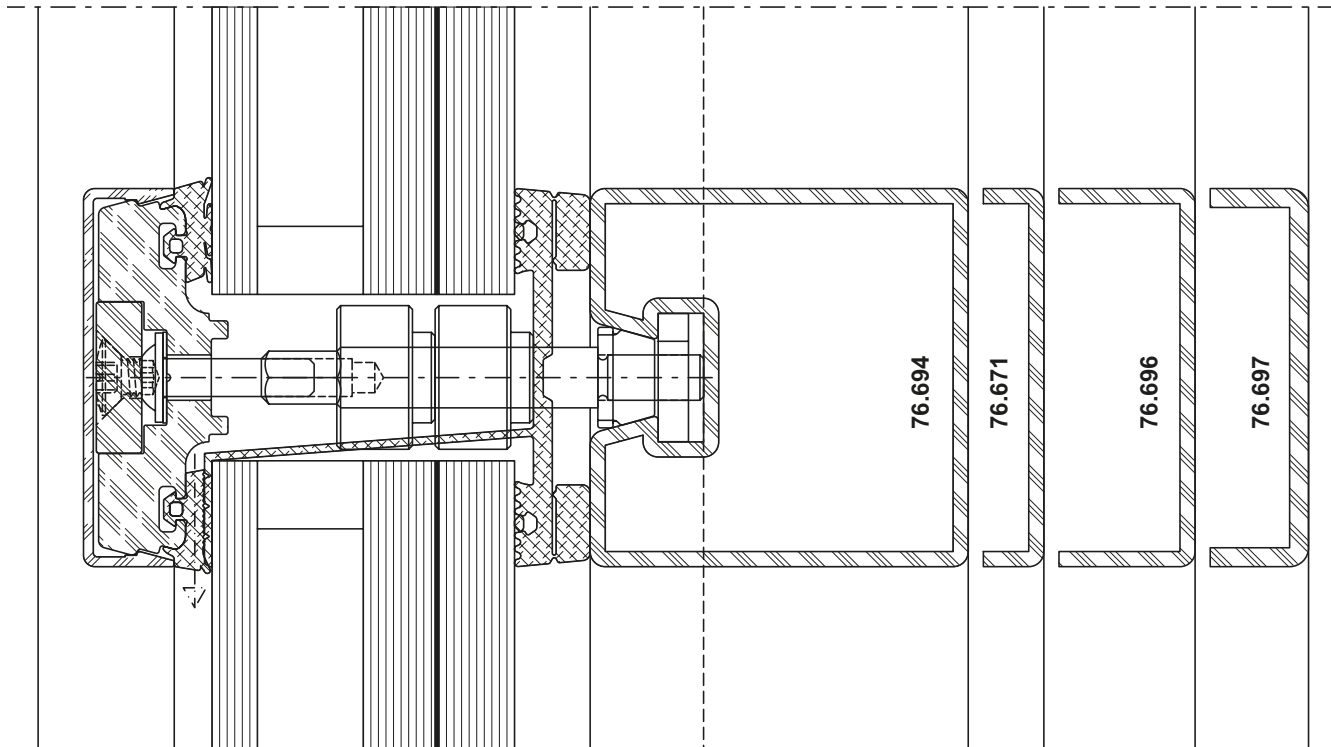

DXF

DWG

51-0210-C-002

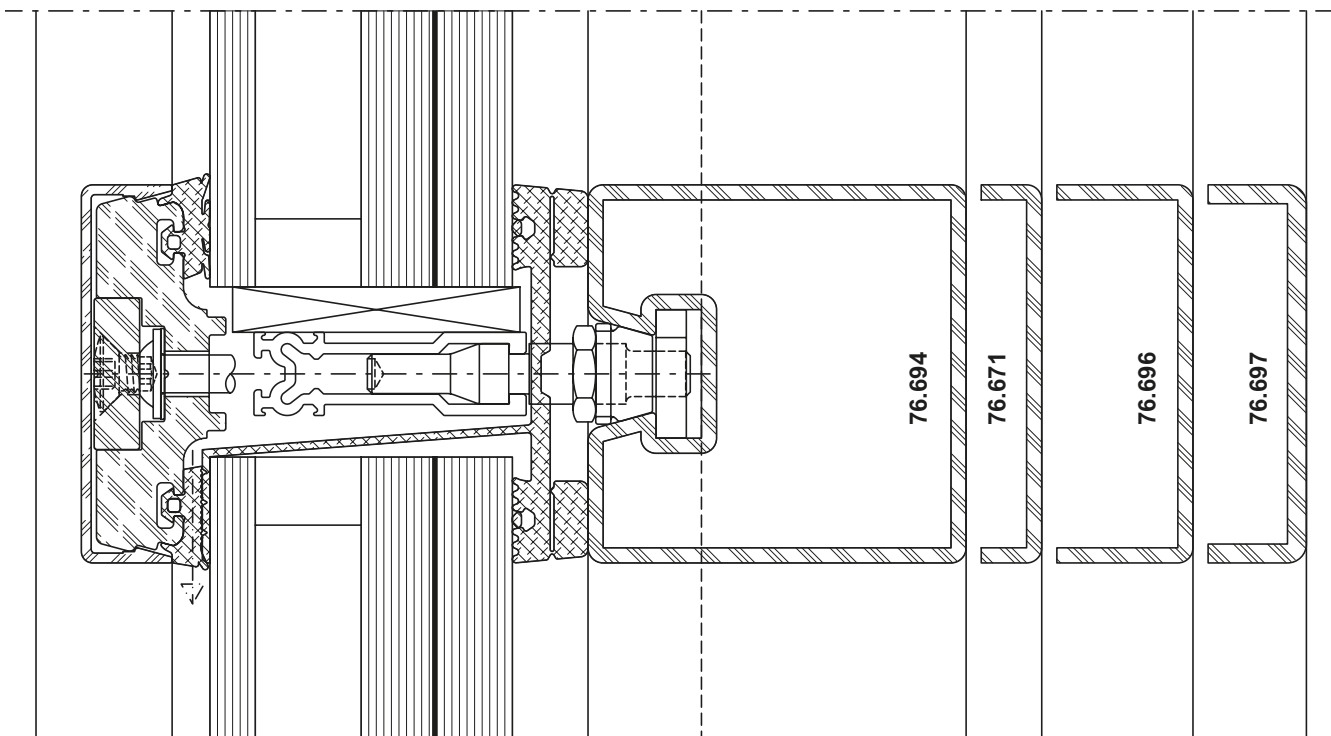

DXF

DWG

51-0210-C-003

Schnittpunkte im Masstab 1:1
Coupe de détails à l'échelle 1:1
Section details on scale 1:1

VISS RC4
VISS RC4
VISS RC4

VISS HI Fassade
Pfosten-Detail
Ansichtsbreite 60 mm

VISS HI façade
Détail de la montante
Largeur de face 60 mm

VISS HI façade
Detail of mullion
Width 60 mm

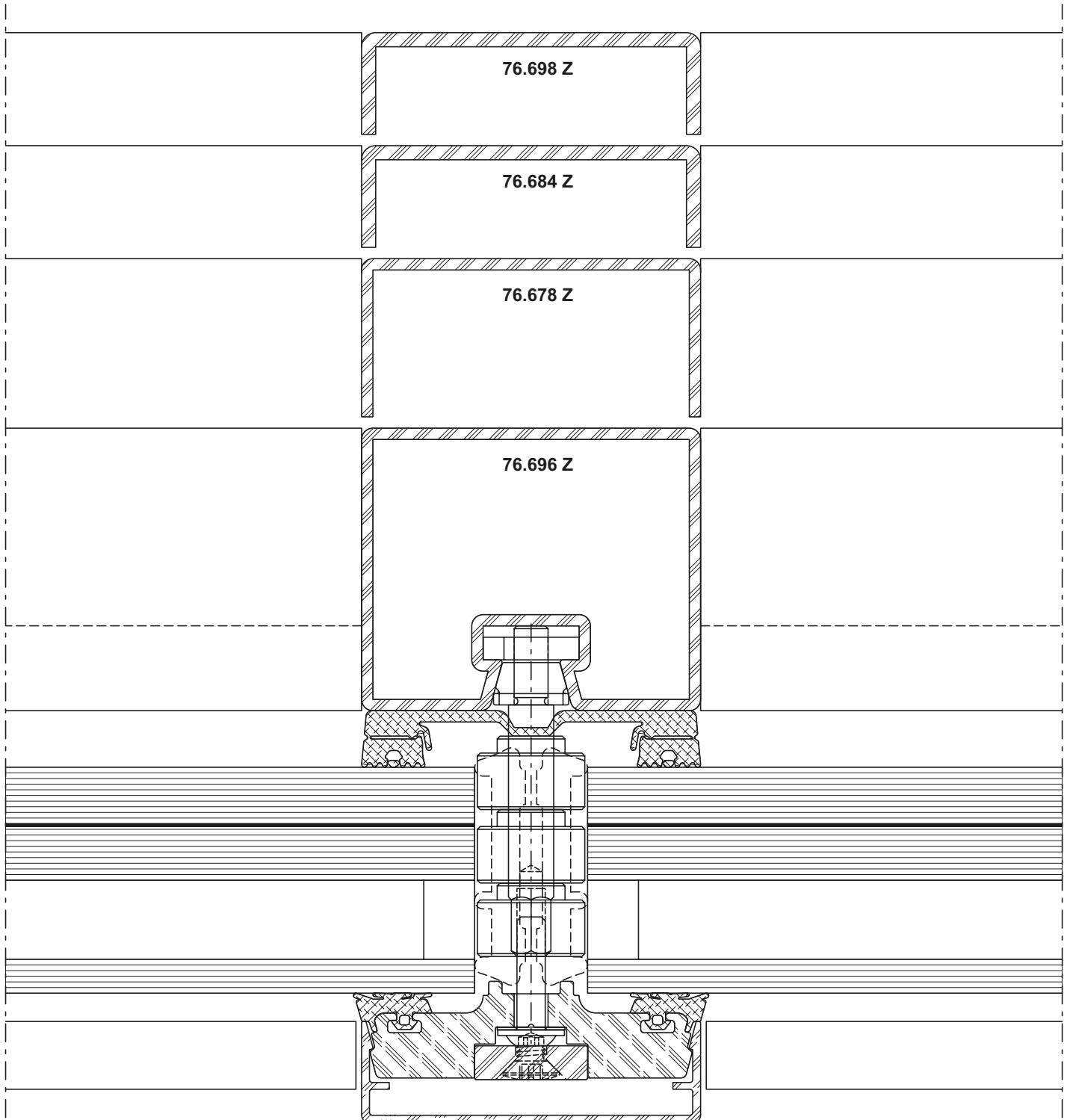

DXF DWG 52-0103-C-001

Schnittpunkte im Masstab 1:1
Coupe de détails à l'échelle 1:1
Section details on scale 1:1

VISS RC4
VISS RC4
VISS RC4

VISS HI Fassade
Riegel-Detail
Ansichtsbreite 60 mm

VISS HI façade
Détail de la traverse
Largeur de face 60 mm

VISS HI façade
Detail of transom
Width 60 mm

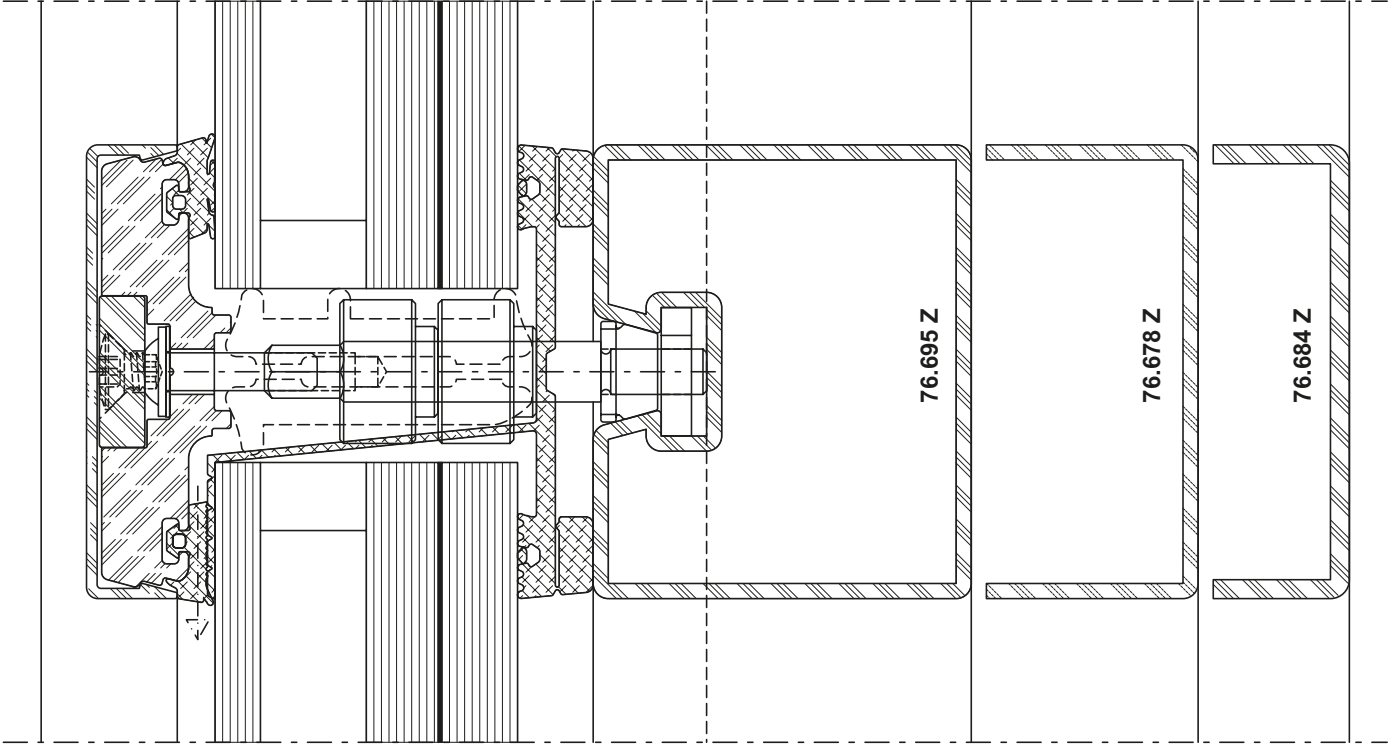

DXF DWG 52-0103-C-002

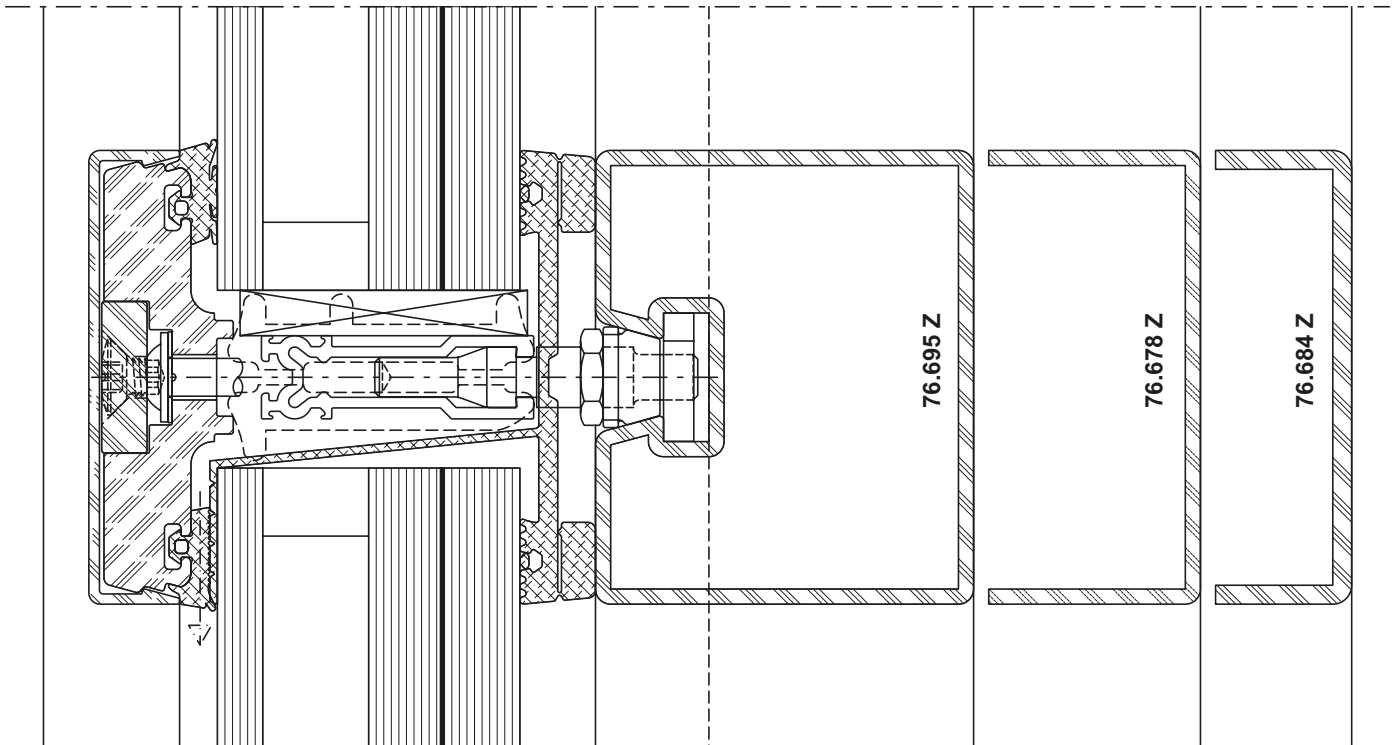

DXF DWG 52-0103-C-003

Schnittpunkte im Massstab 1:1
Coupe de détails à l'échelle 1:1
Section details on scale 1:1

VISS RC4
VISS RC4
VISS RC4

VISS HI Fassade
Pfosten-Detail
Ansichtsbreite 60 mm

VISS HI façade
Détail de la montante
Largeur de face 60 mm

VISS HI façade
Detail of mullion
Width 60 mm

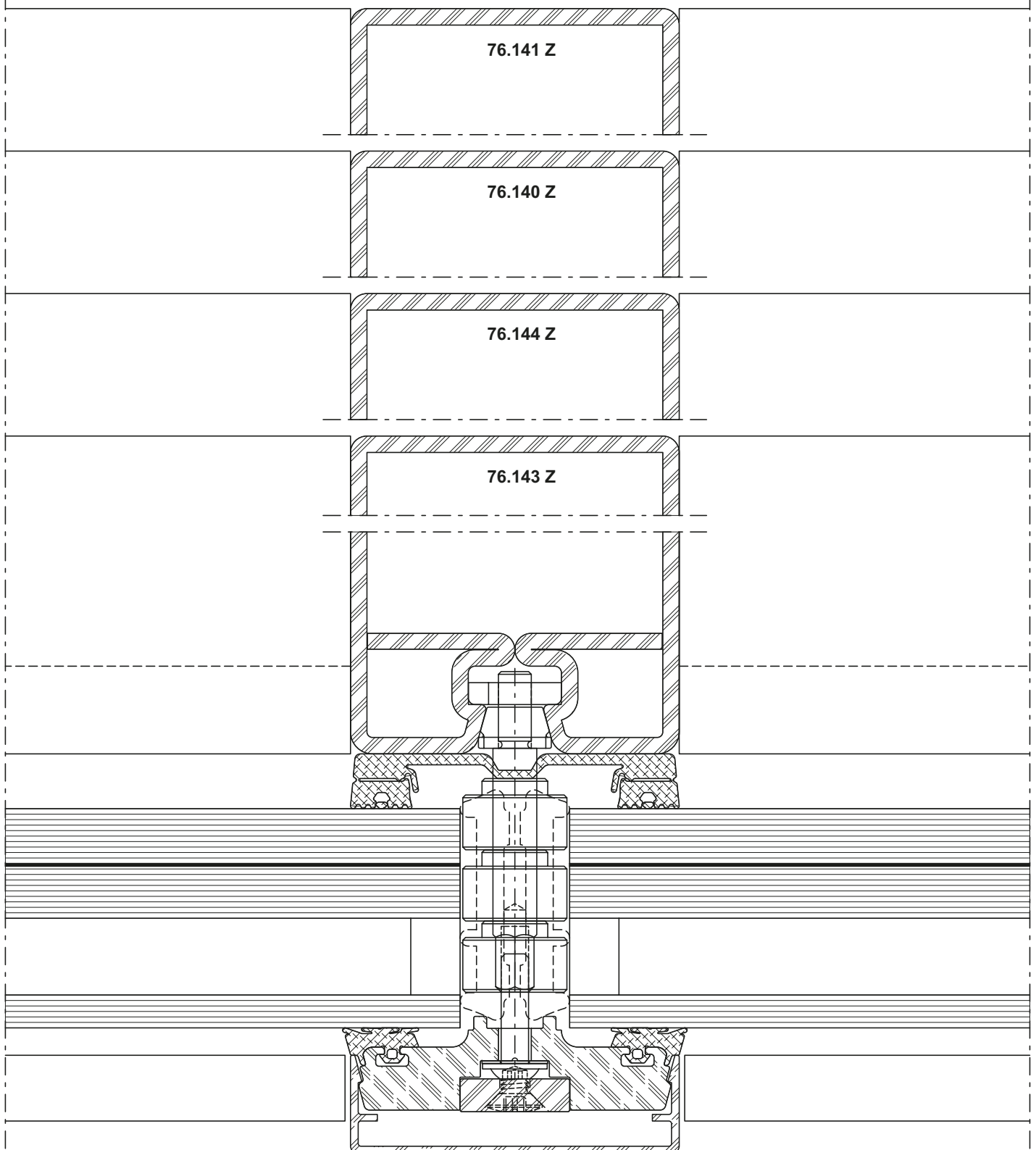

DXF DWG 52-0103-C-004

Schnittpunkte im Masstab 1:1
Coupe de détails à l'échelle 1:1
Section details on scale 1:1

VISS RC4
VISS RC4
VISS RC4

VISS HI Fassade
Riegel-Detail
Ansichtsbreite 60 mm

VISS HI façade
Détail de la traverse
Largeur de face 60 mm

VISS HI façade
Detail of transom
Width 60 mm

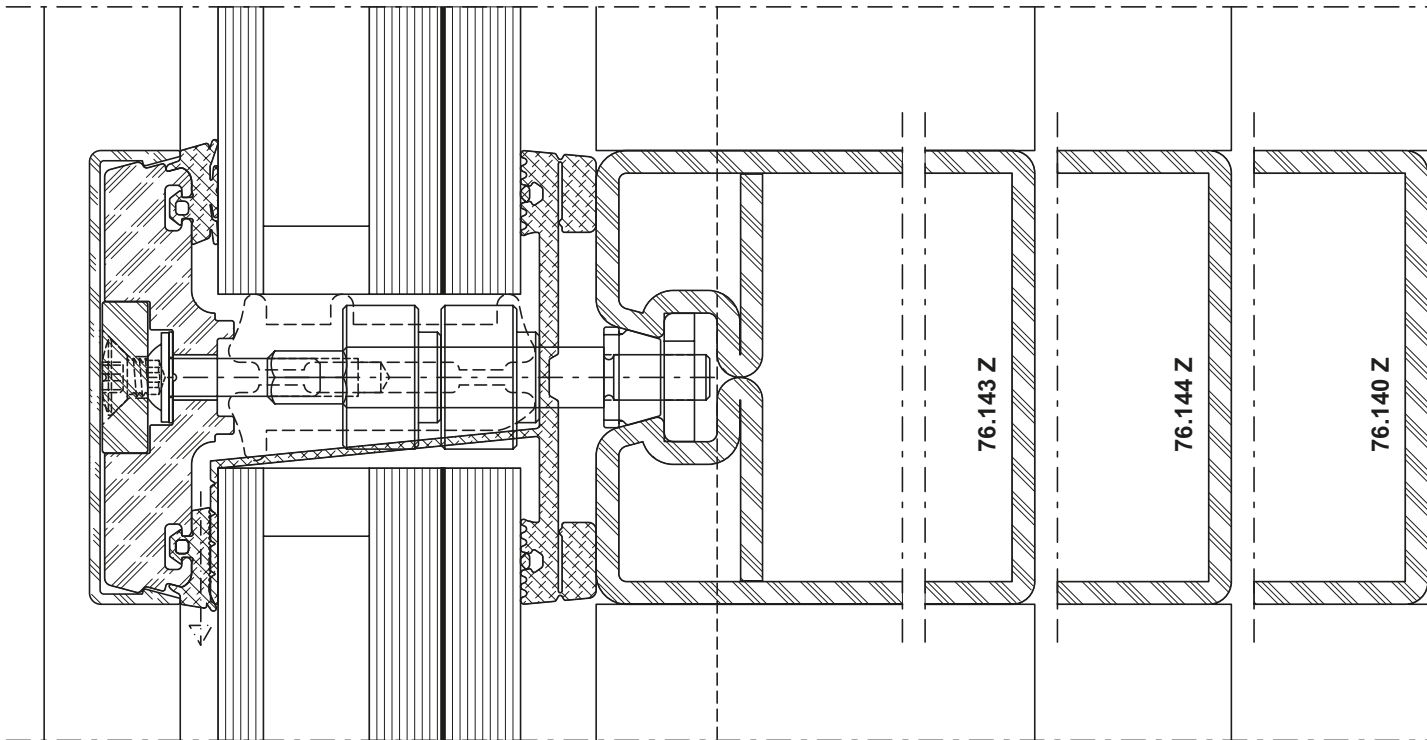

DXF **DWG** 52-0103-C-005

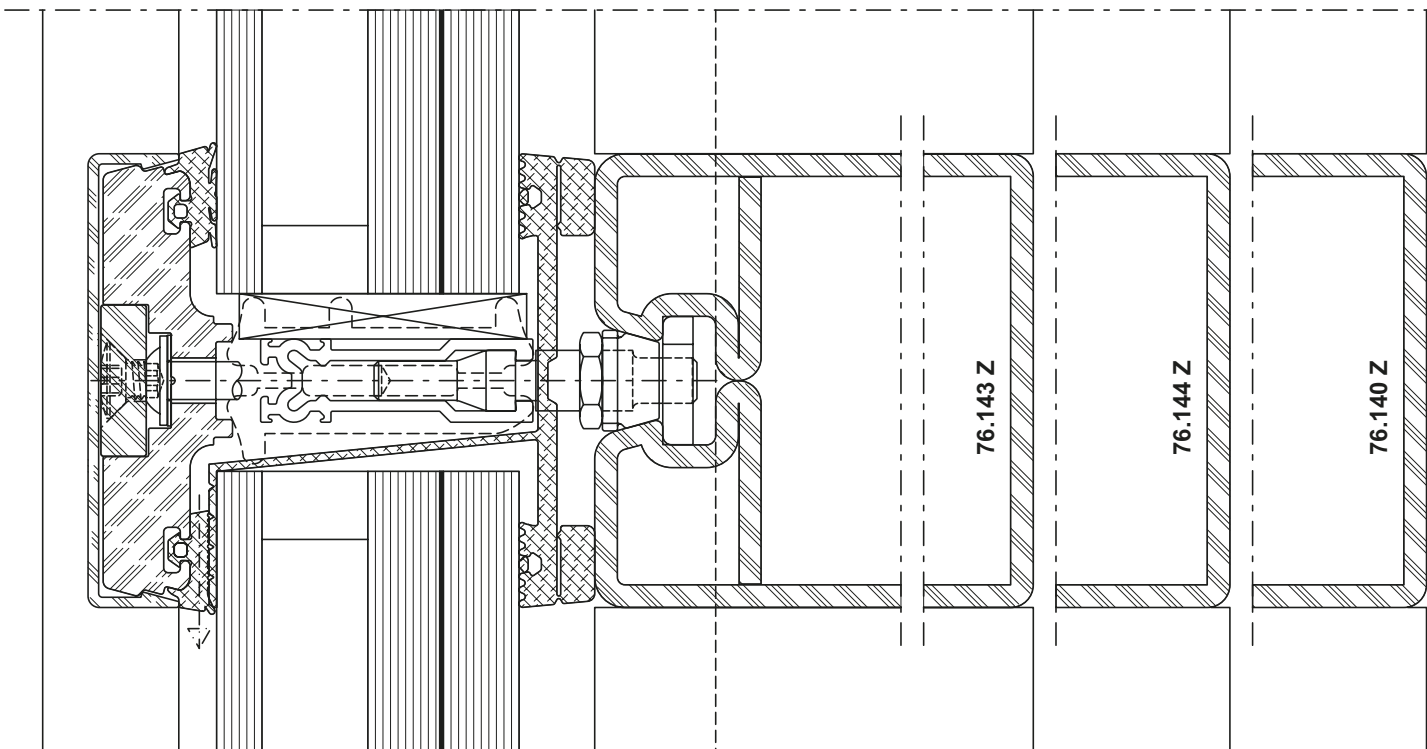

DXF **DWG** 52-0103-C-006

Schnittpunkte im Massstab 1:1
Coupe de détails à l'échelle 1:1
Section details on scale 1:1

VISS RC4
VISS RC4
VISS RC4

VISS Basic Fassade
Pfosten-Detail
Ansichtsbreite 50 mm

VISS Basic façade
Détail de la montante
Largeur de face 50 mm

VISS Basic façade
Detail of mullion
Width 50 mm

Schraubbolzen

Goujon à visser

Screw bolt

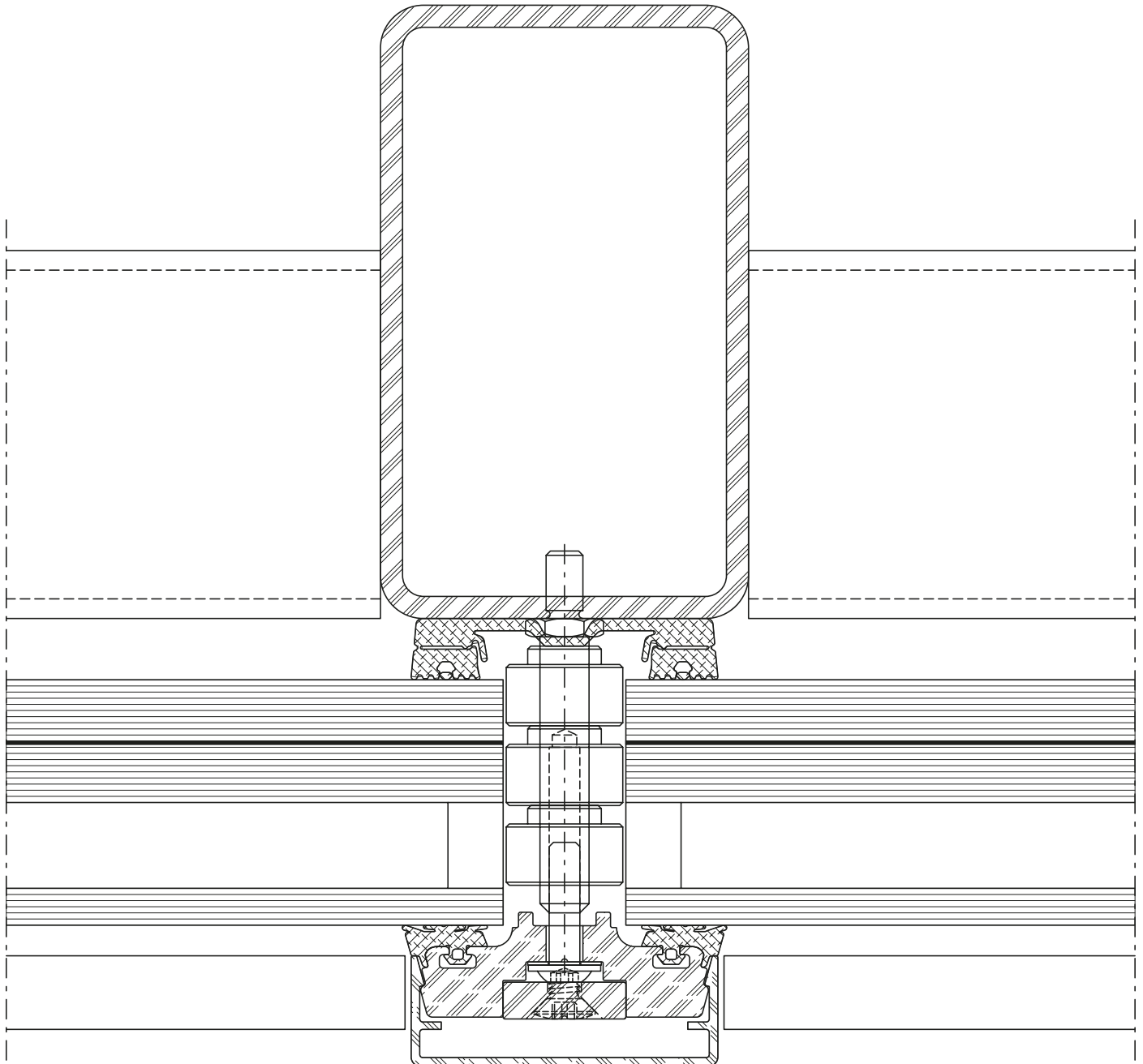

DXF **DWG** 51-0607-C-001

Schnittpunkte im Masstab 1:1
Coupe de détails à l'échelle 1:1
Section details on scale 1:1

VISS RC4
VISS RC4
VISS RC4

VISS Basic Fassade
Pfosten-Detail
Ansichtsbreite 50 mm

VISS Basic façade
Détail de la montante
Largeur de face 50 mm

VISS Basic façade
Detail of mullion
Width 50 mm

Schweissbolzen

Goujon à souder

Welding stud

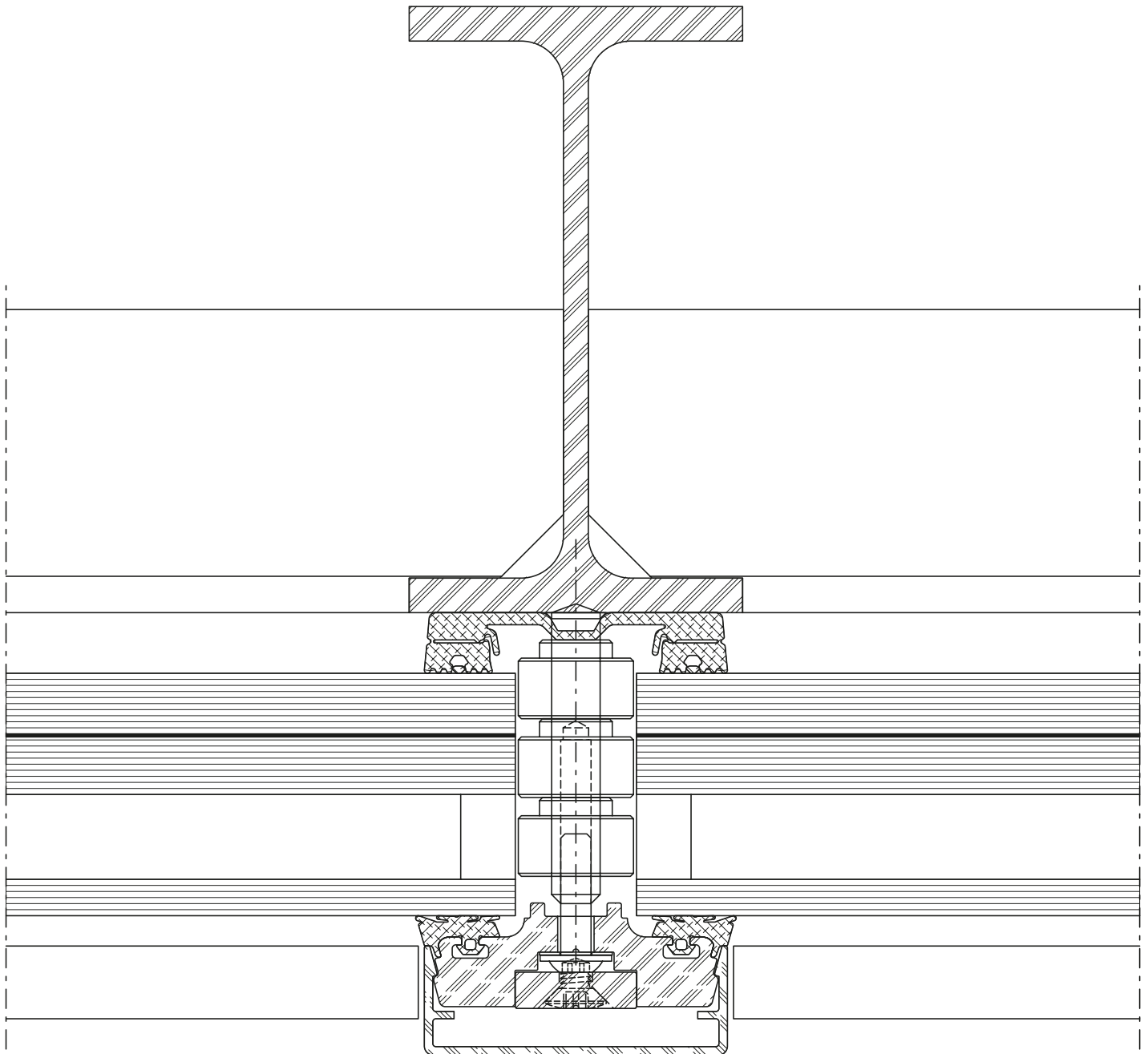

DXF

DWG

51-0707-C-001

Schnittpunkte im Massstab 1:2
Coupe de détails à l'échelle 1:2
Section details on scale 1:2

VISS RC4
VISS RC4
VISS RC4

VISS Basic Fassade
Riegel-Detail
Ansichtsbreite 50 mm

VISS Basic façade
Détail de la traverse
Largeur de face 50 mm

VISS Basic façade
Detail of transom
Width 50 mm

Schraubbolzen

Goujon à visser

Screw bolt

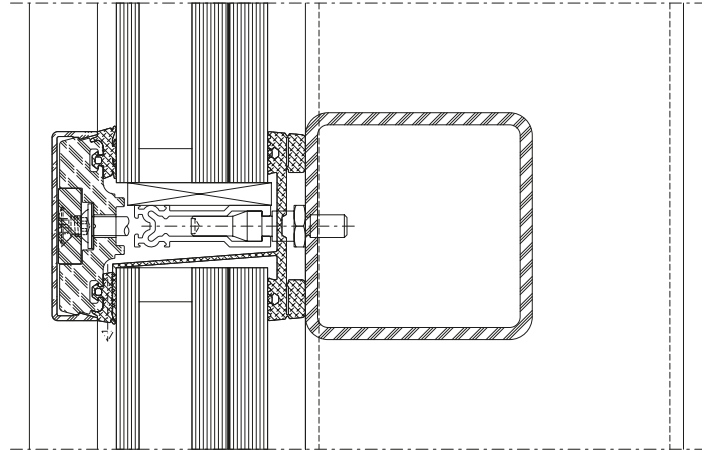
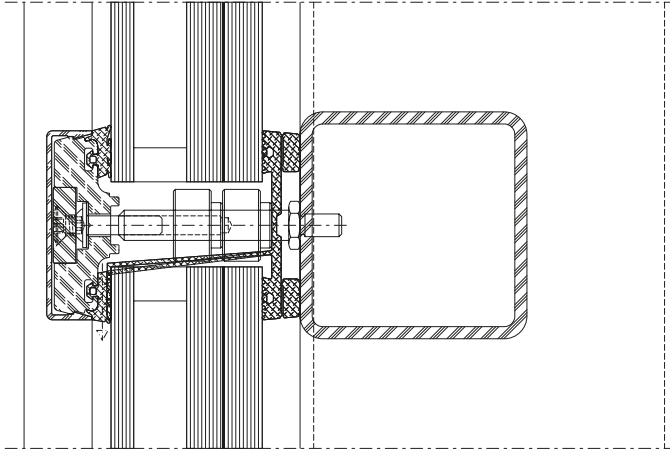

DXF **DWG**

51-0607-C-002

DXF **DWG**

51-0607-C-003

Schnittpunkte im Massstab 1:2
Coupe de détails à l'échelle 1:2
Section details on scale 1:2

VISS RC4
VISS RC4
VISS RC4

VISS Basic Fassade
Riegel-Detail
Ansichtsbreite 50 mm

VISS Basic façade
Détail de la traverse
Largeur de face 50 mm

VISS Basic façade
Detail of transom
Width 50 mm

Schweissbolzen

Goujon à souder

Welding stud

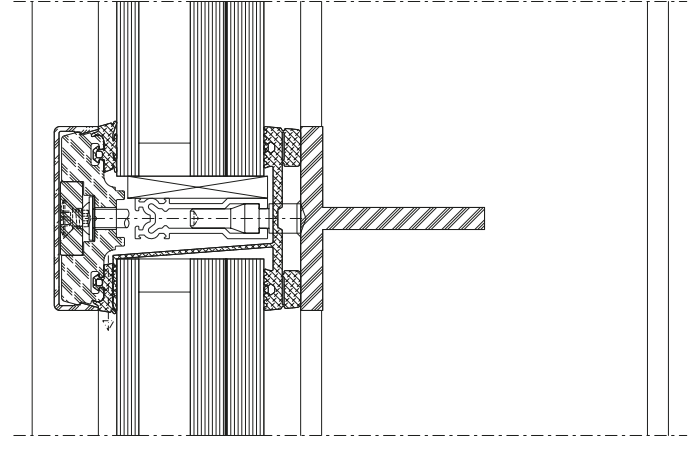
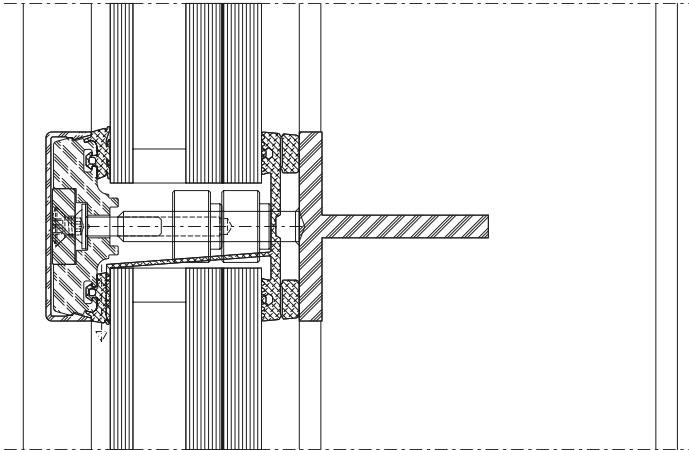

DXF DWG

51-0707-C-002

DXF DWG

51-0707-C-003

B-B

- Aluminium-Blech
Tôle en aluminium
Aluminium sheet
2 mm
- Mineralwolle
Laine minérale
Mineral wool
75 kg/m³
- Druckfester Kunststoff
PVC incompressible
Compression-proof plastic
- 407.824
- 407.825
- 550.008
- 550.009
- 452.405

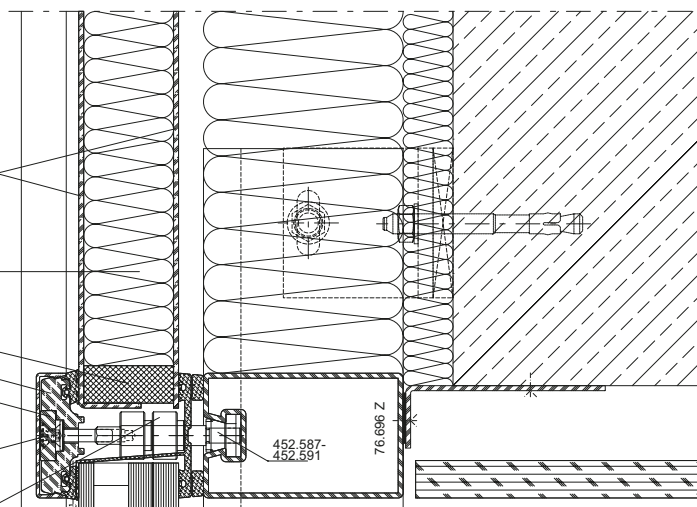

Mögliche RC3 Einsetzelemente:
 Éléments de remplissage RC3 possibles:
 Possible RC3 insert elements:

- Janisol
- Janisol HI

Anbindung an die Fassade entsprechend der Dokumentation der Einsetzelemente.

Liaison à la façade selon la documentation des éléments de remplissage.

Connection to the façade as per the insert element documentation.

Variante Einsetzelement Türe (Janisol RC3)
 Variante élément de remplissage porte (Janisol RC3)
 Alternative infill element door (Janisol RC3)

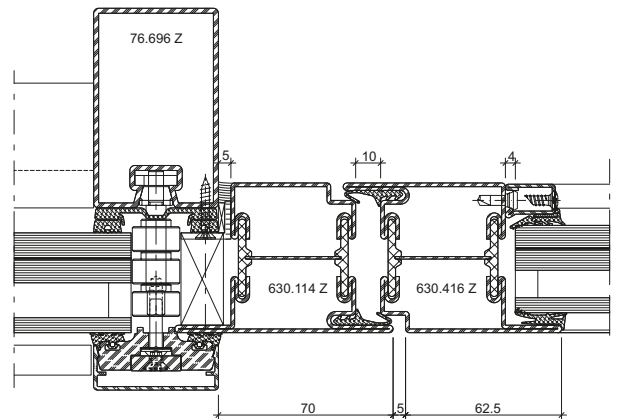

Variante Einsetzelement Fenster (Janisol RC3)
 Variante élément de remplissage fenêtre (Janisol RC3)
 Alternative infill element window (Janisol RC3)

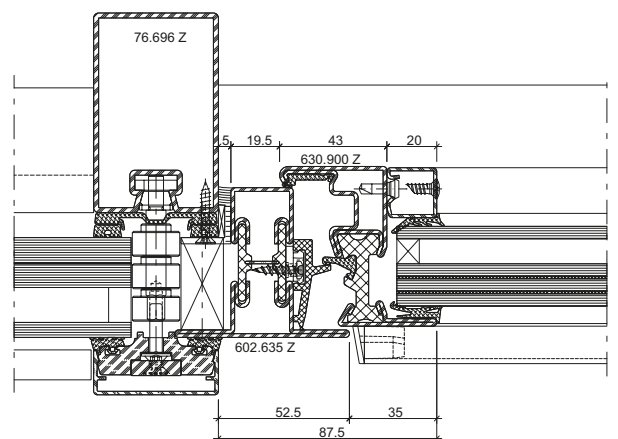

- 452.493
- Loctite 9461
- Verschraubung alle 450 mm
Vissage tous les 450 mm
Screw connection all 450 mm
- Aluminium-Blech
Tôle en aluminium
Aluminium sheet
2 mm
- Mineralwolle
Laine minérale
Mineral wool
75 kg/m³

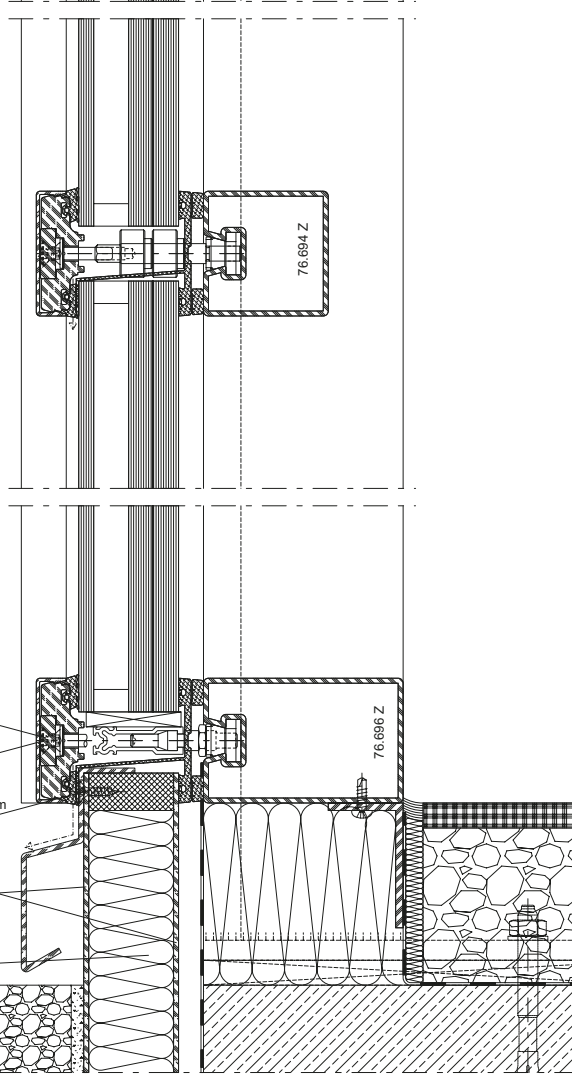

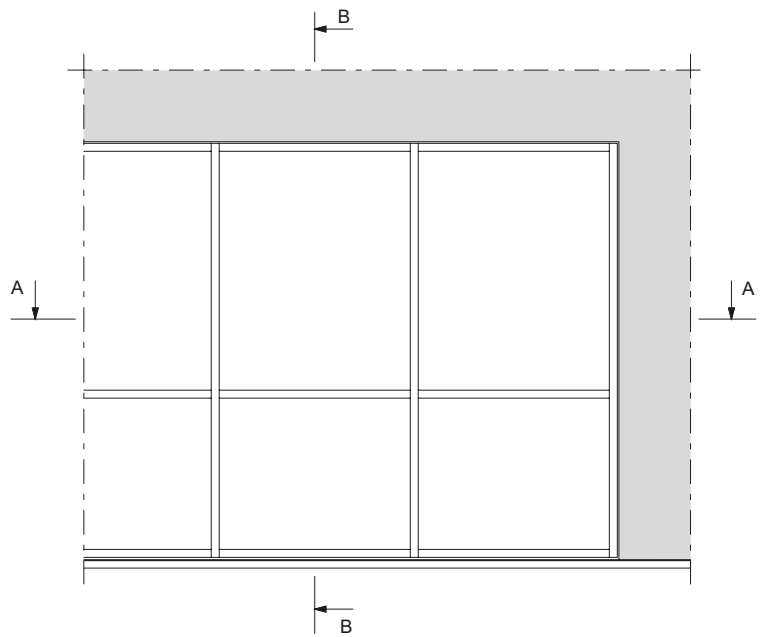
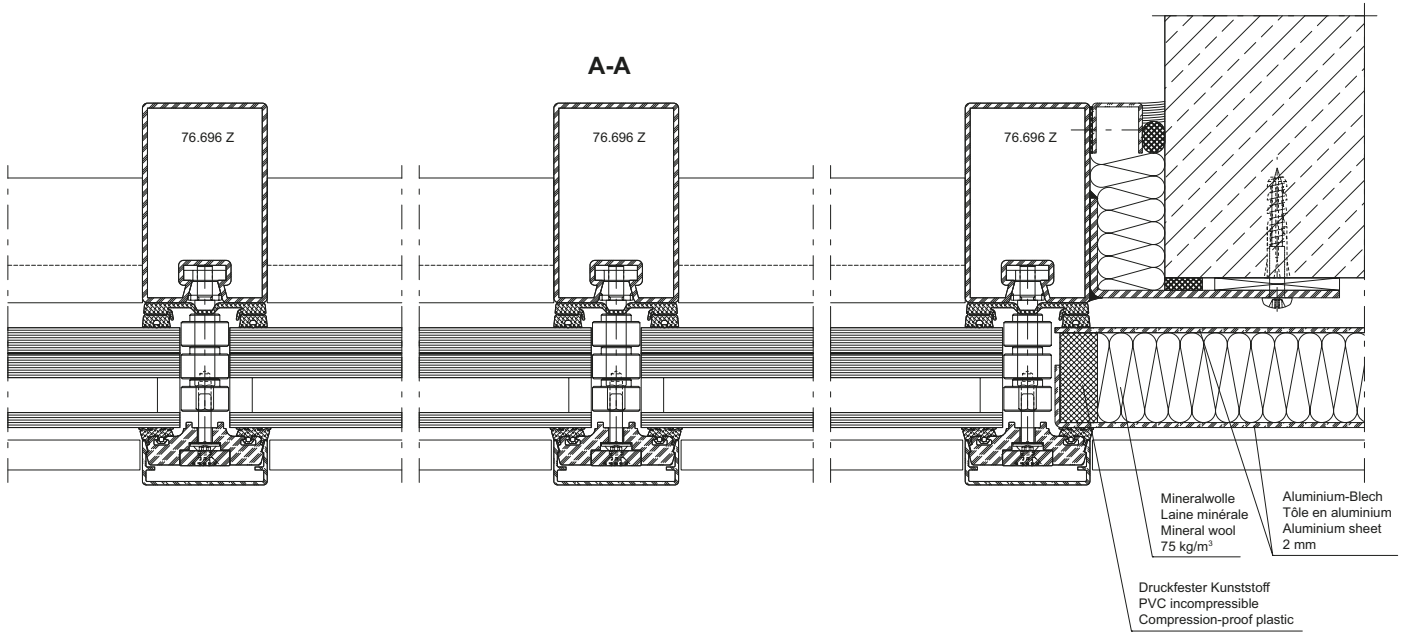

Einsatzelement
 Janisol HI Türe

Élément de remplissage
 Porte Janisol HI

Infill element
 Janisol HI door

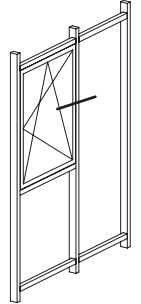
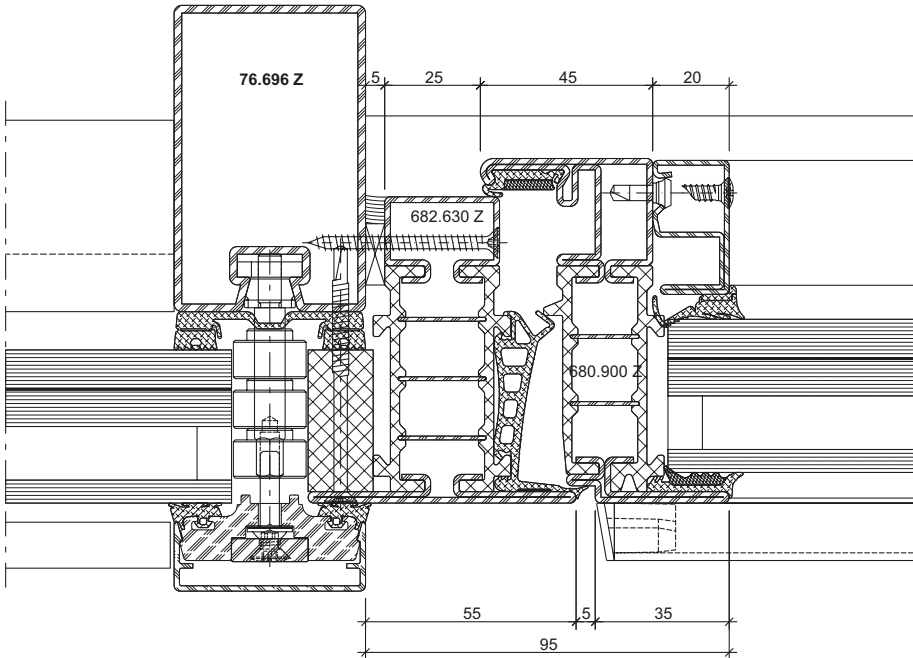

DXF DWG

53-1001-A-001

Einsatzelement
 Janisol HI Fenster

Élément de remplissage
 Fenêtre Janisol HI

Infill element
 Janisol HI window

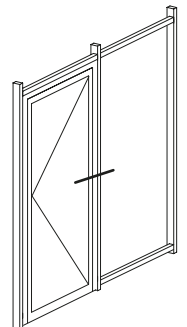
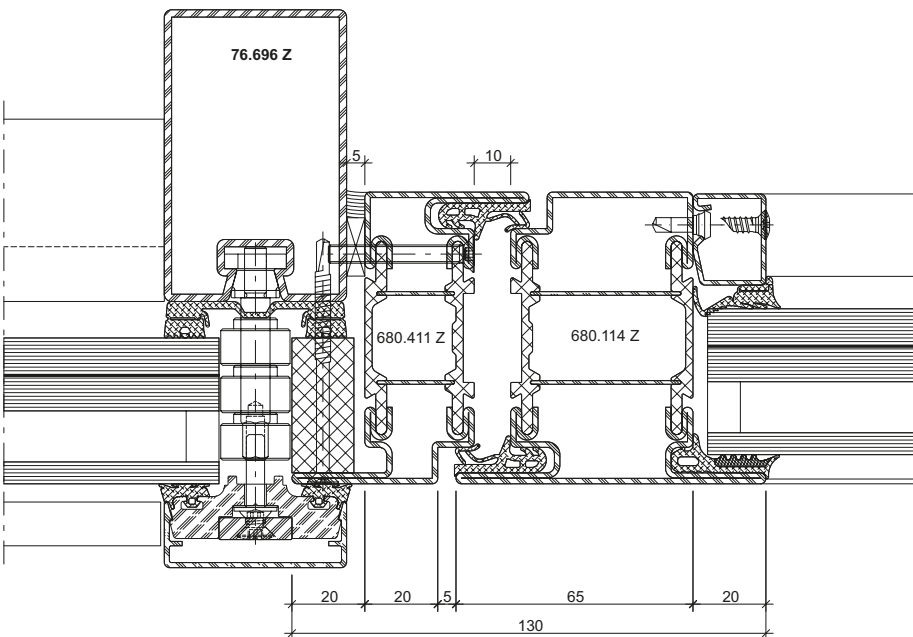

DXF DWG

53-1002-A-001

Aussenecke 90°

Angle extérieur 90°

Outer corner 90°

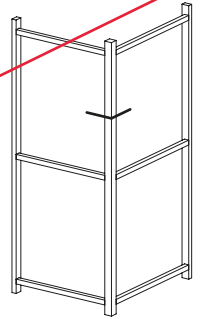
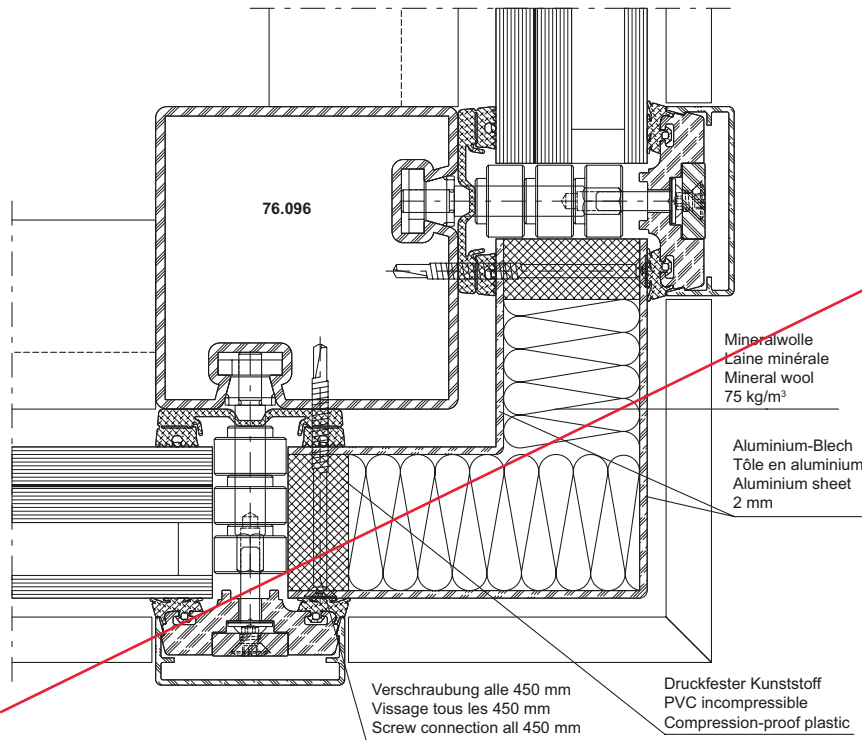

DXF DWG

51-0210-K-001

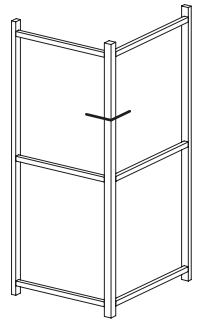
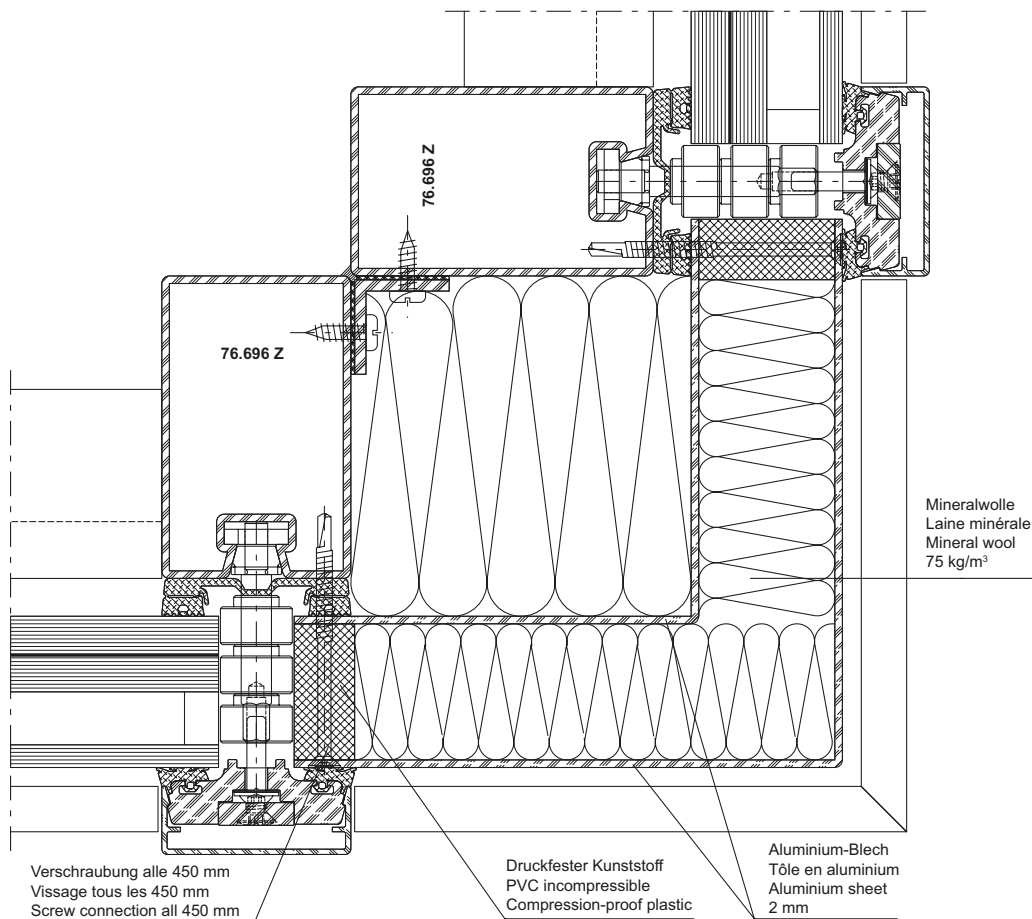

DXF DWG

51-0210-K-002

Wandbefestigung

Fixation murale

Wall mounts

Mauerwerk

Um die einbruchhemmende Wirkung der Abschlüsse sicherzustellen, müssen die umgebenden Wände folgende Mindestanforderungen erfüllen:

Maçonnerie

Pour garantir la protection anti-effraction des cloisons, les murs environnants doivent respecter les critères minimaux suivants:

Masonry

In order to guarantee the burglar resistance of the screens, the surrounding walls need to meet the following minimum requirements:

Widerstandsklasse des einbruchhemmenden Bauteils*	Umgebenden Wände / Cloisons environnants / Surrounding walls				
	aus Mauerwerk nach DIN 1053 Teil 1 en maçonnerie selon DIN DIN 1053 partie 1 Masonry in accordance with DIN 1053 part 1			aus Stahlbeton nach DIN 1045 en béton armé selon DIN 1045 Reinforced concrete in accordance with DIN 1045	
	Nennstärke Epaisseur nominale Nominal thickness mm	Druckfestigkeitsklasse Classe de résistance à la pression Compressive strength class	Mörtelgruppe Groupe de mortier Mortar class	Nennstärke Epaisseur nominale Nominal thickness mm	Festigkeitsklasse Classe de résistance Compressive strength class
RC1 RC2	≥ 115	≥ 12	II	≥ 100	B15
RC3	≥ 115	≥ 12	II	≥ 120	B15
RC4	≥ 240	≥ 12	II	≥ 140	B15

* nach DIN EN 1627 / selon DIN EN 1627 / according to DIN EN 1627

Beispiel für zulässige Wandanschlüsse

Folgende Befestigungsmittel können zur Montage der einbruchhemmenden Elemente eingesetzt werden:

- Rahmendübel min. \varnothing 10 mm
- Anker, Laschen (Segmentanker min. \varnothing 8 mm)
- Ankerschienen oder Montageschienen
- Schrauben mit metrischem Gewinde min. \varnothing 8 mm
- Hilti HUS-Universalschraube

Exemples des muraux autorisés

Les modes de fixation suivants sont utilisables pour le montage des éléments anti-effraction

- Chevilles synthétique min. \varnothing 10 mm
- Chevilles d'ancrage métalliques min. \varnothing 8 mm
- Rails d'ancrage ou rails de montage
- Vis à filetage métrique min. \varnothing 8 mm
- Vis universelle Hilti HUS

Example for permissible wall abutments

The following fasteners can be used to fit the burglar-resistant elements

- Frame plugs min. \varnothing 10 mm
- Anchors, straps (segment anchors min. \varnothing 8 mm)
- Anchor rails or fixing rails
- Screws with a metric thread min. \varnothing 8 mm
- Hilti HUS universal screw

Hinweis

Dimensionierung der Tragkonstruktion nach statischen Erfordernissen. Mindestanforderungen für den Einbruchschutz siehe oben.

Remarque

Dimensionnement de la construction porteuse selon les exigences statiques. Voir ci-dessus les exigences minimales pour la protection anti-effraction.

Note

The dimensions of the supporting structure are based on the structural requirements. See above for the minimum requirements for protection against burglars.

Anschlüsse am Bau im Massstab 1:2
Raccords au mur à l'échelle 1:2
Attachment to structure on scale 1:2

VISS RC4
 VISS RC4
 VISS RC4

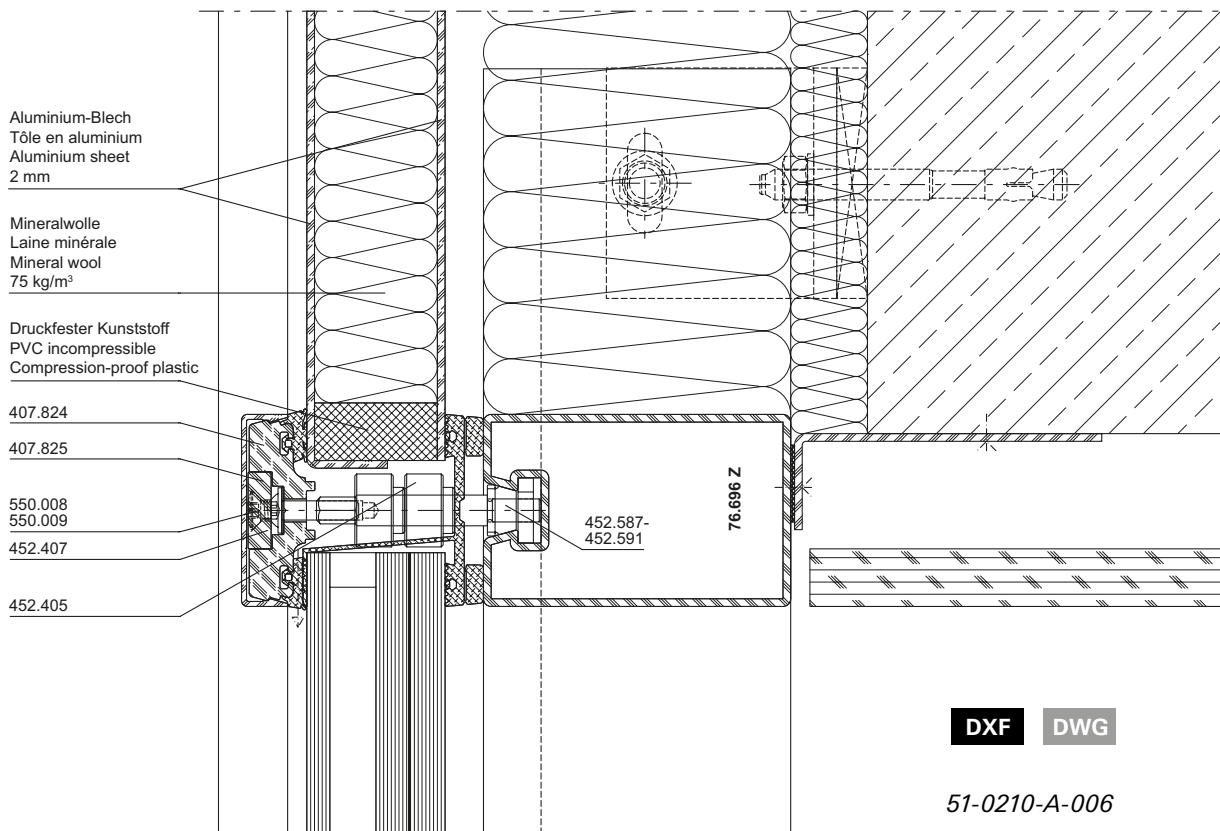
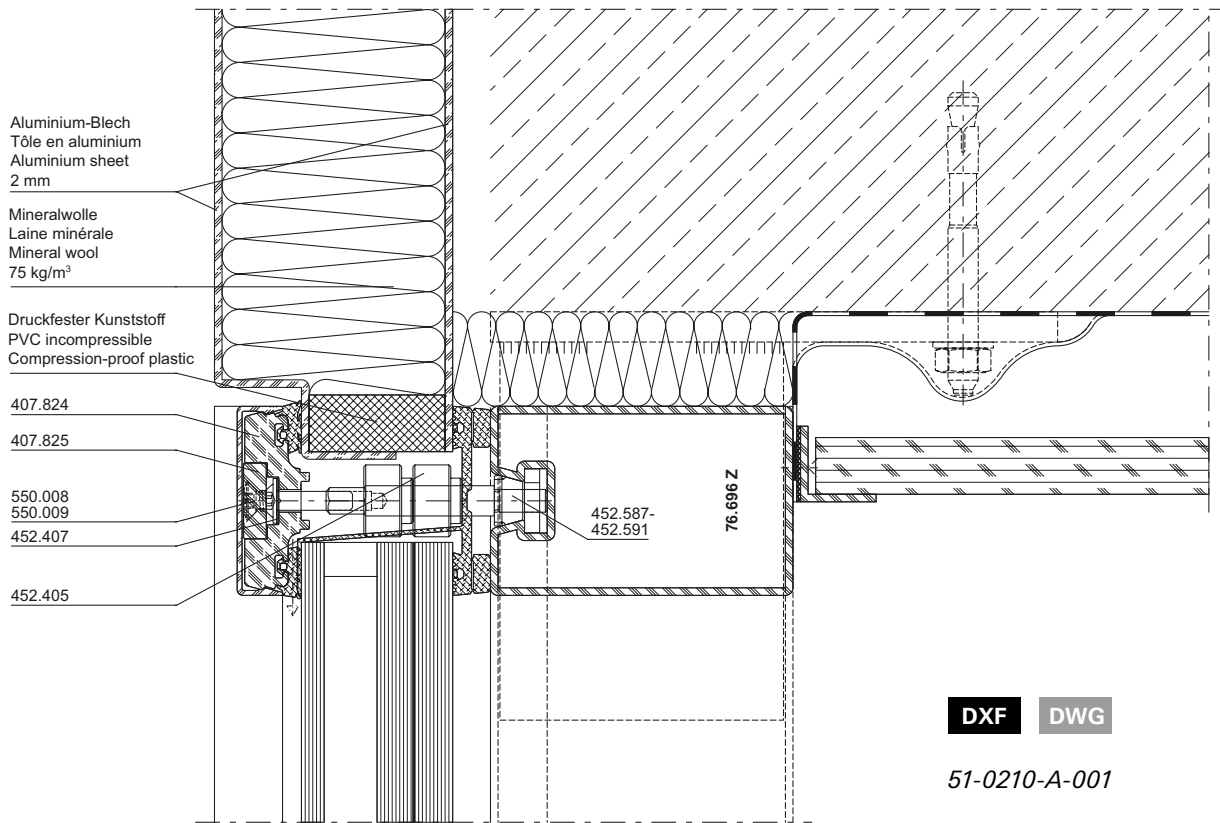

Anschlüsse am Bau im Massstab 1:2
Raccords au mur à l'échelle 1:2
Attachment to structure on scale 1:2

VISS RC4
 VISS RC4
 VISS RC4

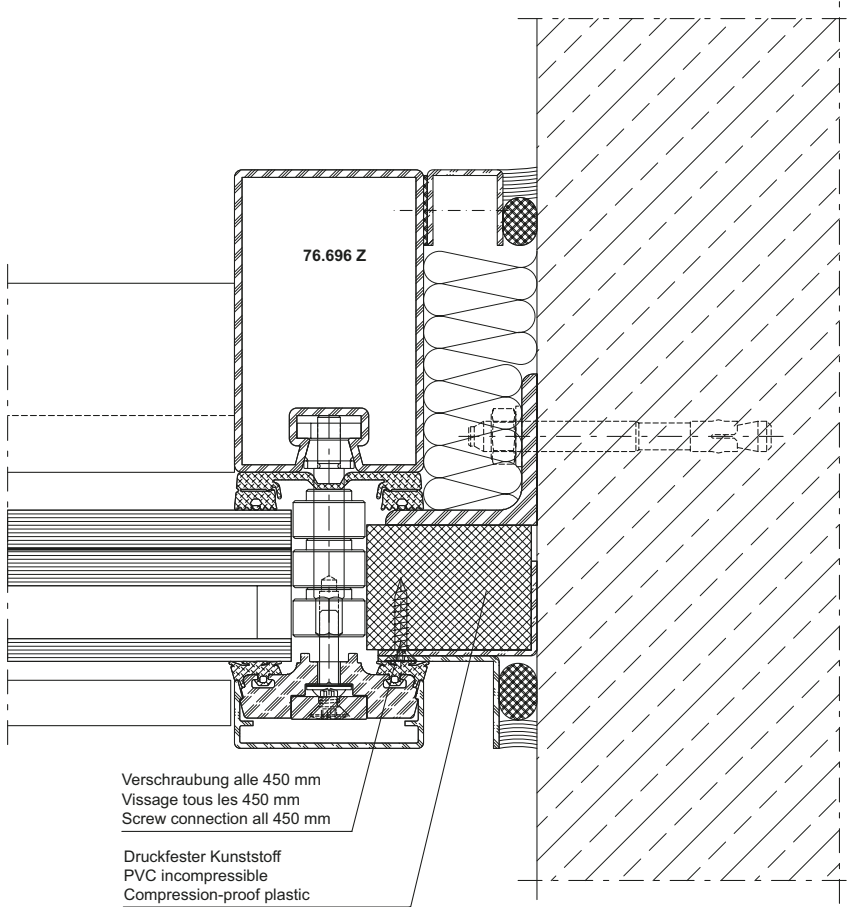

Verschraubung alle 450 mm
 Vissage tous les 450 mm
 Screw connection all 450 mm

Druckfester Kunststoff
 PVC incompressible
 Compression-proof plastic

DXF **DWG**

51-0210-A-003

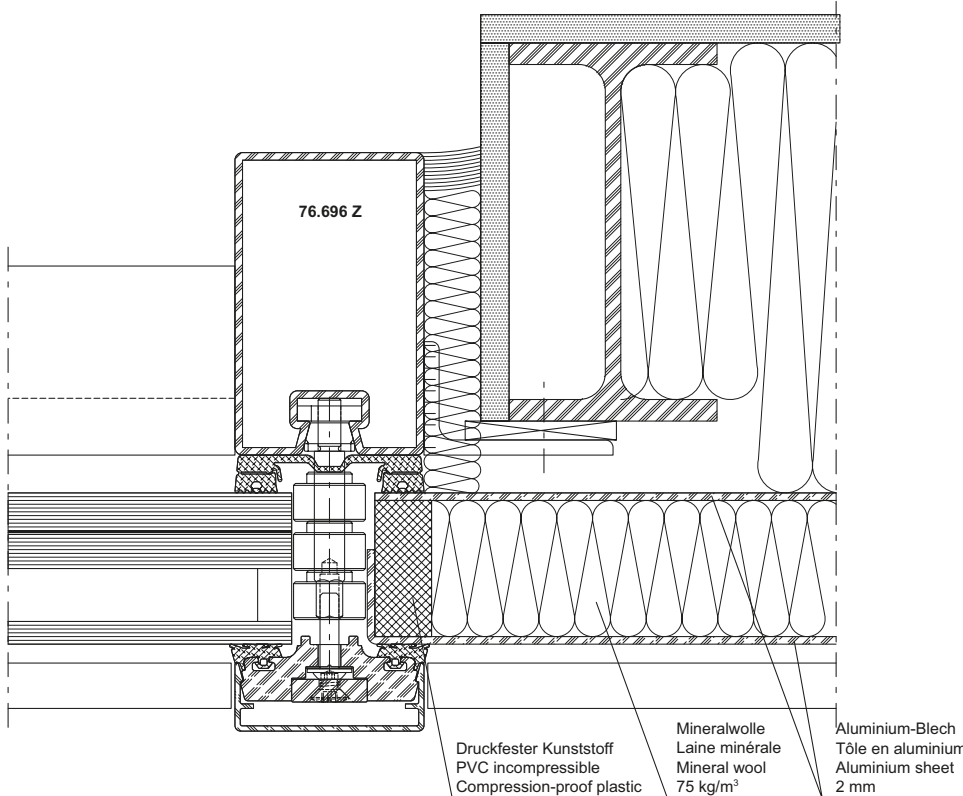

Druckfester Kunststoff
 PVC incompressible
 Compression-proof plastic

Mineralwolle
 Laine minérale
 Mineral wool
 75 kg/m³

Aluminium-Blech
 Tôle en aluminium
 Aluminium sheet
 2 mm

DXF **DWG**

51-0210-A-004

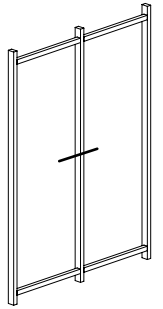
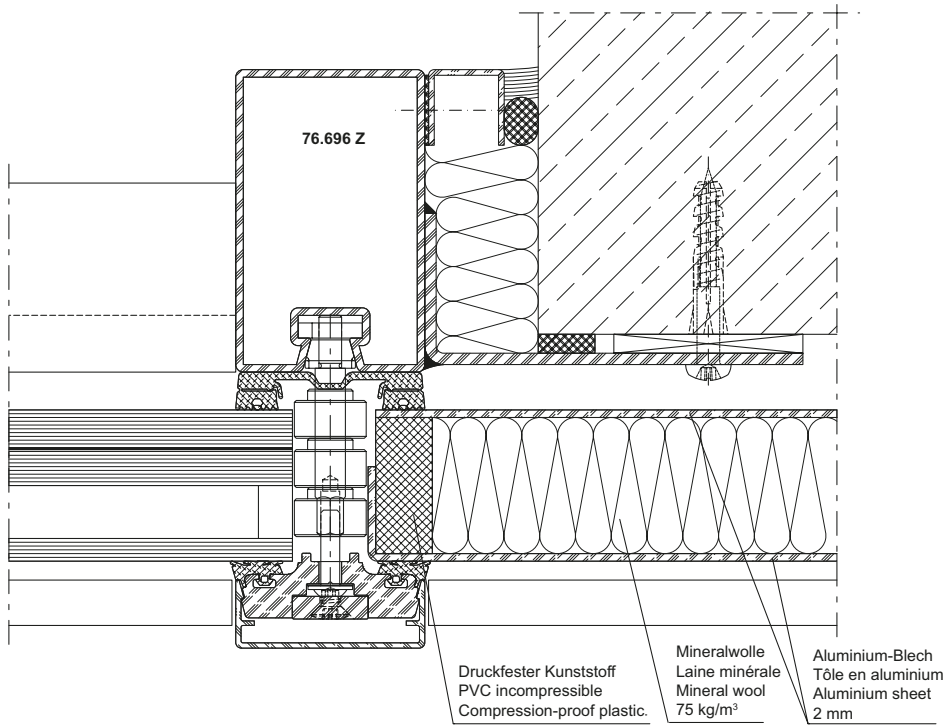

DXF DWG

51-0210-A-005

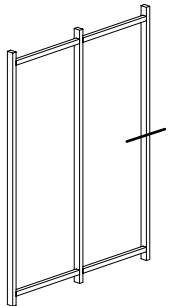
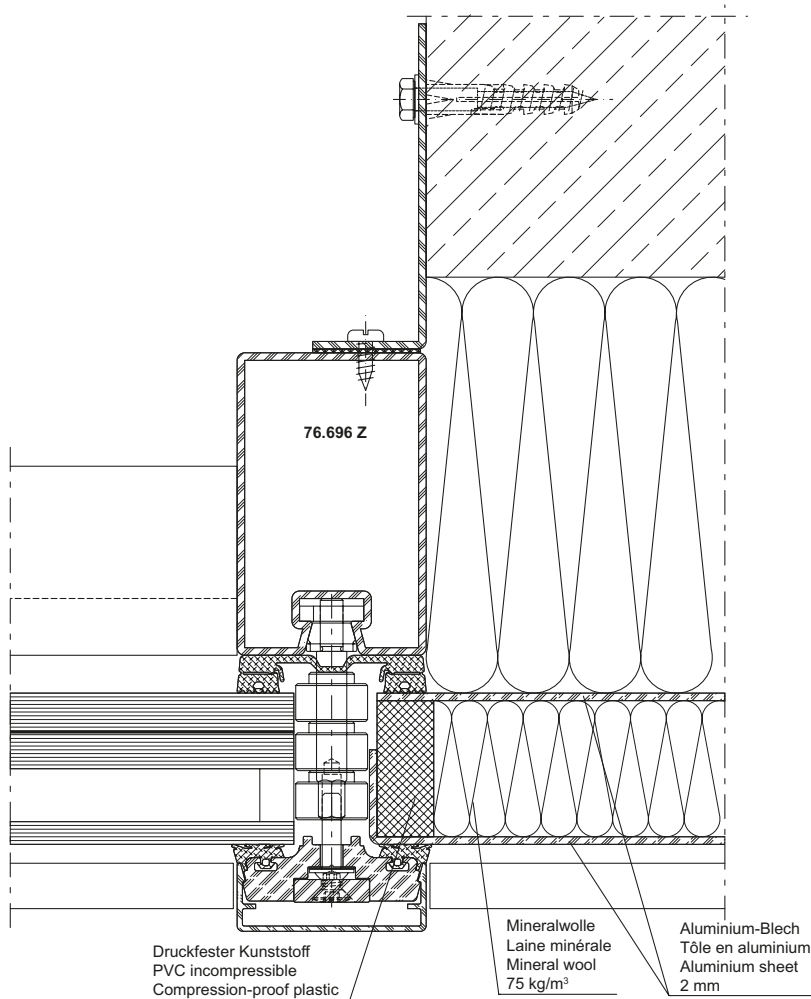

DXF DWG

51-0210-A-008

Anschlüsse am Bau im Massstab 1:2
Raccords au mur à l'échelle 1:2
Attachment to structure on scale 1:2

VISS RC4
 VISS RC4
 VISS RC4

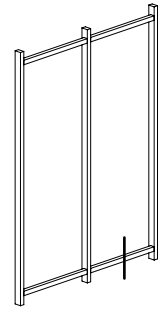
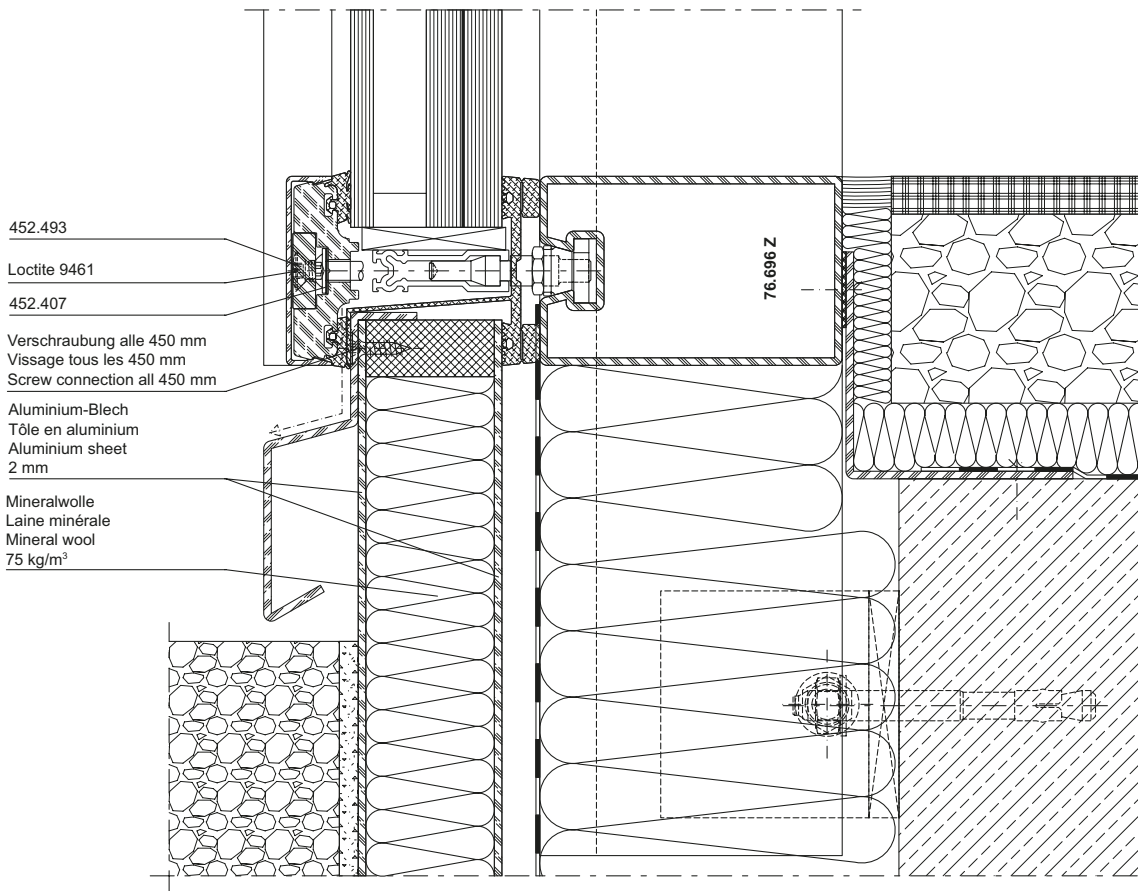

DXF **DWG**

51-0210-A-007

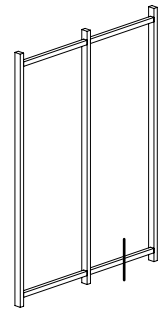
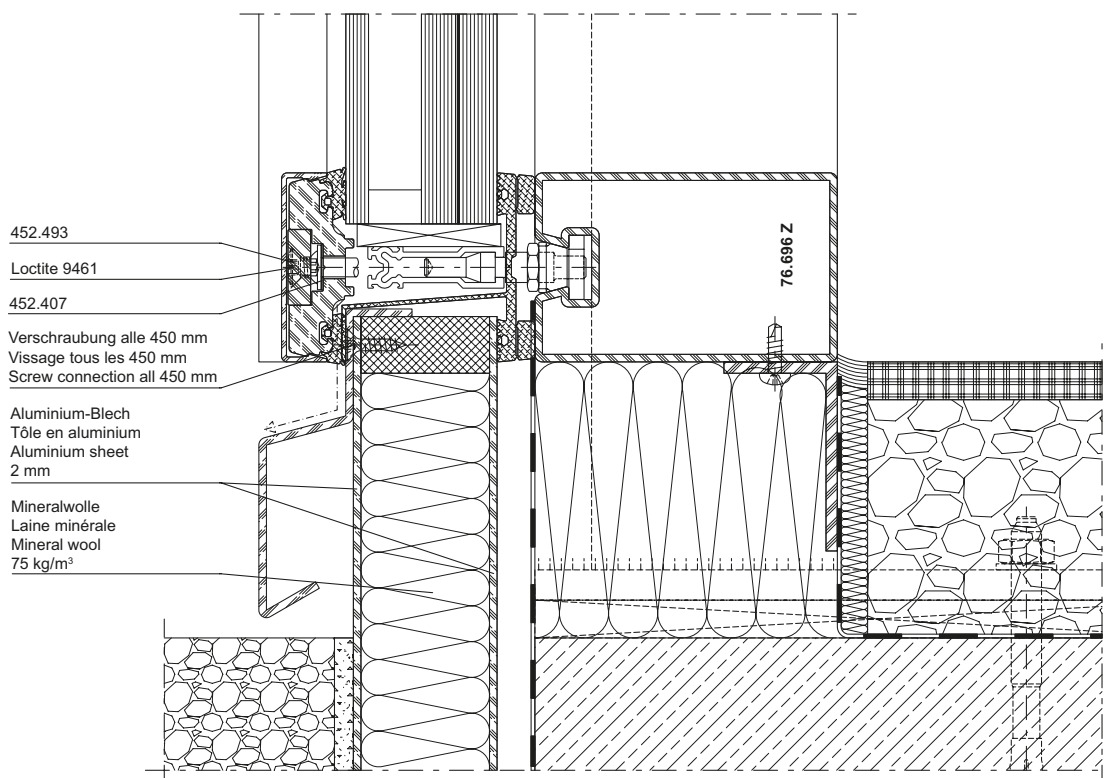

DXF **DWG**

51-0210-A-002

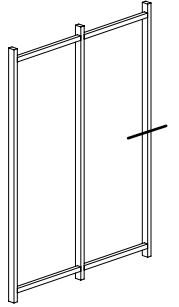
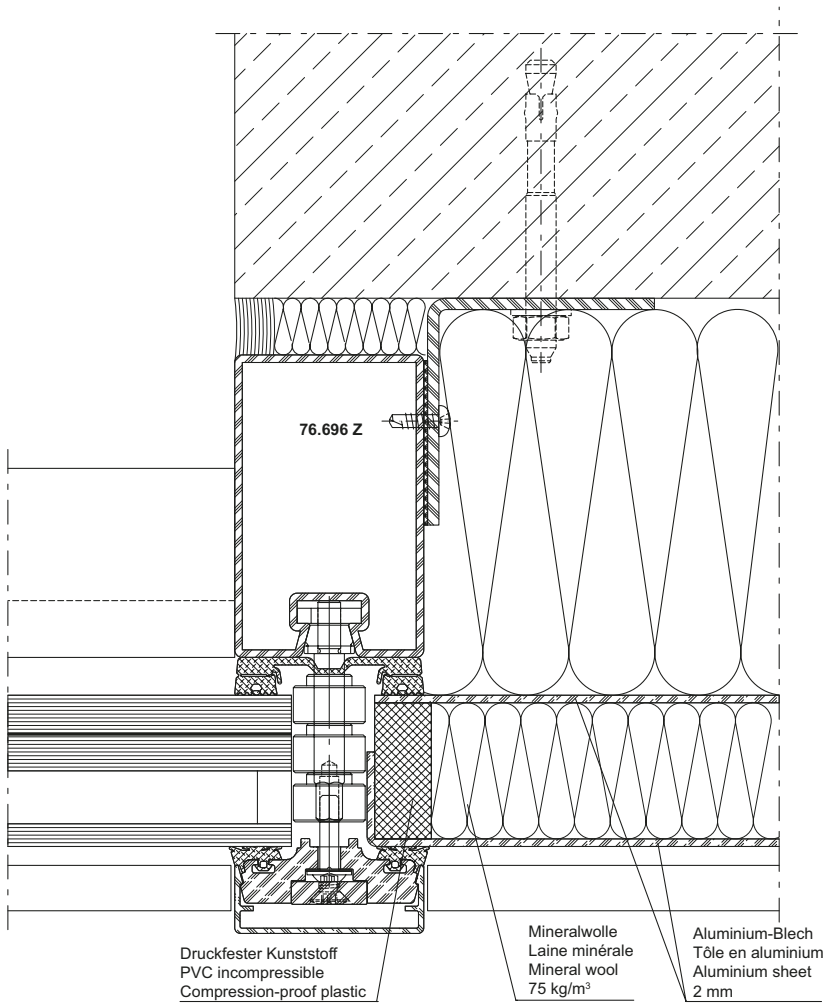

DXF **DWG**

51-0210-A-009

System-Hinweise

Remarques concernant les systèmes

System instructions

VISS RC4

VISS RC4

VISS RC4

**VISS Fassade
50 mm / 60 mm**

**VISS façade
50 mm / 60 mm**

**VISS façade
50 mm / 60 mm**

U_f-Werte nach EN 10077-2

Valeurs U_f selon EN 10077-2

U_f values according to 10077-2

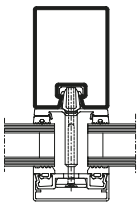
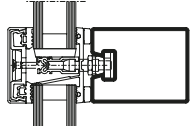
		
Glas Verre Glass	Pfosten 50/95 Montant 50/95 Mullion 50/95	Riegel 50/95 Traverse 50/95 Transom 50/95
36 mm	1,8 W/m²K	1,8 W/m²K
40 mm	1,7 W/m²K	1,7 W/m²K
45 mm	1,7 W/m²K	1,7 W/m²K
50 mm	1,6 W/m²K	1,6 W/m²K
55 mm	1,6 W/m²K	1,6 W/m²K
60 mm	1,6 W/m²K	1,6 W/m²K
65 mm	1,6 W/m²K	1,6 W/m²K
70 mm	1,5 W/m²K	1,5 W/m²K

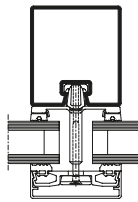
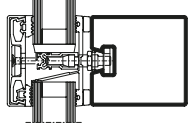
		
Glas Verre Glass	Pfosten 60/100 Montant 60/100 Mullion 60/100	Riegel 60/100 Traverse 60/100 Transom 60/100
36 mm	1,6 W/m²K	1,6 W/m²K
40 mm	1,6 W/m²K	1,6 W/m²K
45 mm	1,5 W/m²K	1,5 W/m²K
50 mm	1,5 W/m²K	1,5 W/m²K
55 mm	1,5 W/m²K	1,5 W/m²K
60 mm	1,4 W/m²K	1,4 W/m²K
65 mm	1,4 W/m²K	1,4 W/m²K
70 mm	1,4 W/m²K	1,4 W/m²K

Der Einfluss der Schraubenbefestigung in Höhe von 0,3 W/m²K ist berücksichtigt.

L'influence de la fixation à vis de 0,3 W/m²K est prise en compte.

The 0,3 W/m²K influence of the screw fixing is taken into account.

VISS HI Fassade
 50 mm / 60 mm
 mit Dämmprofil
 U_f-Werte nach EN 10077-2

VISS HI façade
 50 mm / 60 mm
 avec noyau isolant
 Valeurs U_f selon EN 10077-2

VISS HI façade
 50 mm / 60 mm
 with insulating core
 U_f values according to 10077-2

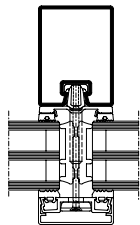
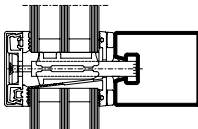
		
Glas Verre Glass	Pfosten 50/95 Montant 50/95 Mullion 50/95	Riegel 50/95 Traverse 50/95 Transom 50/95
36 mm	1,2 W/m ² K	1,3 W/m ² K
40 mm	1,1 W/m ² K	1,2 W/m ² K
45 mm	1,0 W/m ² K	1,1 W/m ² K
50 mm	0,97 W/m ² K	1,1 W/m ² K
55 mm	0,93 W/m ² K	1,0 W/m ² K
60 mm	0,90 W/m ² K	0,98 W/m ² K
65 mm	0,89 W/m ² K	0,97 W/m ² K
70 mm	0,89 W/m ² K	0,97 W/m ² K

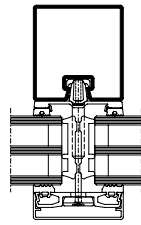
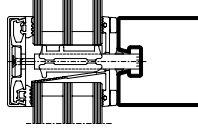
		
Glas Verre Glass	Pfosten 60/100 Montant 60/100 Mullion 60/100	Riegel 60/100 Traverse 60/100 Transom 60/100
36 mm	1,2 W/m ² K	1,3 W/m ² K
40 mm	1,1 W/m ² K	1,2 W/m ² K
45 mm	1,0 W/m ² K	1,1 W/m ² K
50 mm	0,96 W/m ² K	1,0 W/m ² K
55 mm	0,91 W/m ² K	0,98 W/m ² K
60 mm	0,88 W/m ² K	0,95 W/m ² K
65 mm	0,86 W/m ² K	0,93 W/m ² K
70 mm	0,85 W/m ² K	0,92 W/m ² K

Der Einfluss der Schraubenbefestigung in Höhe von 0,3 W/m²K ist berücksichtigt.

L'influence de la fixation à vis de 0,3 W/m²K est prise en compte.

The 0,3 W/m²K influence of the screw fixing is taken into account.

System-Hinweise

Remarques concernant les systèmes

System instructions

VISS RC4

VISS RC4

VISS RC4

VISS Basic Fassade
50 mm / 60 mm**VISS Basic façade**
50 mm / 60 mm**VISS Basic façade**
50 mm / 60 mm U_f -Werte nach EN 10077-2Valeurs U_f selon EN 10077-2 U_f values according to 10077-2

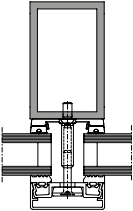
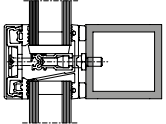
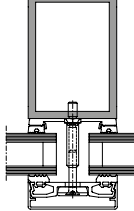
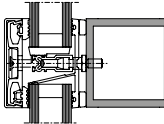
				
Glas Verre Glass	Pfosten 50/80/4 Montant 50/80/4 Mullion 50/80/4	Riegel 50/50/4 Traverse 50/50/4 Transom 50/50/4	Pfosten 60/80/4 Montant 60/80/4 Mullion 60/80/4	Riegel 60/60/4 Traverse 60/60/4 Transom 60/60/4
36 mm	1,7 W/m ² K	1,7 W/m ² K	1,6 W/m ² K	1,6 W/m ² K
40 mm	1,7 W/m ² K	1,7 W/m ² K	1,6 W/m ² K	1,6 W/m ² K
45 mm	1,6 W/m ² K	1,6 W/m ² K	1,5 W/m ² K	1,5 W/m ² K
50 mm	1,6 W/m ² K	1,6 W/m ² K	1,5 W/m ² K	1,5 W/m ² K
55 mm	1,6 W/m ² K	1,6 W/m ² K	1,4 W/m ² K	1,4 W/m ² K
60 mm	1,5 W/m ² K	1,5 W/m ² K	1,4 W/m ² K	1,4 W/m ² K
65 mm	1,5 W/m ² K	1,5 W/m ² K	1,4 W/m ² K	1,4 W/m ² K
70 mm	1,4 W/m ² K	1,4 W/m ² K	1,3 W/m ² K	1,3 W/m ² K

Der Einfluss der Schraubenbefestigung in Höhe von 0,25 W/m²K ist berücksichtigt.

L'influence de la fixation à vis de 0,25 W/m²K est prise en compte.

The 0,25 W/m²K influence of the screw fixing is taken into account.

VISS Basic HI Fassade
 50 mm / 60 mm
 mit Dämmprofil

VISS Basic HI façade
 50 mm / 60 mm
 avec noyau isolant

VISS Basic HI façade
 50 mm / 60 mm
 with insulating core

U_f-Werte nach EN 10077-2

Valeurs U_f selon EN 10077-2

U_f values according to 10077-2

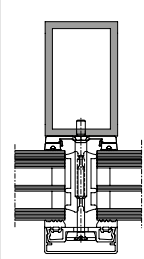
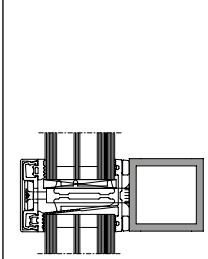
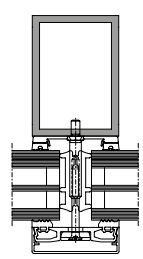
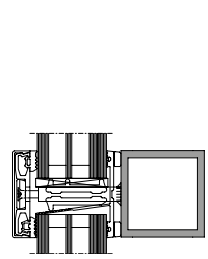
				
Glas Verre Glass	Pfosten 50/80/4 Montant 50/80/4 Mullion 50/80/4	Riegel 50/50/4 Traverse 50/50/4 Transom 50/50/4	Pfosten 60/80/4 Montant 60/80/4 Mullion 60/80/4	Riegel 60/60/4 Traverse 60/60/4 Transom 60/60/4
36 mm	1,2 W/m ² K	1,2 W/m ² K	1,1 W/m ² K	1,2 W/m ² K
40 mm	1,1 W/m ² K	1,1 W/m ² K	1,0 W/m ² K	1,1 W/m ² K
45 mm	0,99 W/m ² K	1,1 W/m ² K	0,97 W/m ² K	1,0 W/m ² K
50 mm	0,93 W/m ² K	1,0 W/m ² K	0,91 W/m ² K	0,97 W/m ² K
55 mm	0,88 W/m ² K	0,95 W/m ² K	0,87 W/m ² K	0,92 W/m ² K
60 mm	0,85 W/m ² K	0,92 W/m ² K	0,83 W/m ² K	0,89 W/m ² K
65 mm	0,84 W/m ² K	0,91 W/m ² K	0,81 W/m ² K	0,87 W/m ² K
70 mm	0,84 W/m ² K	0,91 W/m ² K	0,81 W/m ² K	0,86 W/m ² K

Der Einfluss der Schraubenbefestigung in Höhe von 0,25 W/m²K ist berücksichtigt.

L'influence de la fixation à vis de 0,25 W/m²K est prise en compte.

The 0,25 W/m²K influence of the screw fixing is taken into account.

VISS RC4
VISS RC4
VISS RC4

Lieferprogramm
VISS RC4

Code A = Änderungen
Code E = Ergänzungen
Code R = Redaktionelle Korrektur
Code T = Technische Korrektur

Version 04/2022
Artikelnummer K1214195

Programme de livraison
VISS RC4

Code A = Modifications
Code E = Compléments
Code R = Correction rédactionnelle
Code T = Correction technique

Version 04/2022
Numéro d'article K1214195

Sales range
VISS RC4

Code A = Modifications
Code E = Supplements
Code R = Editorial correction
Code T = Technical correction

Version 04/2022
Item number K1214195

Seite	Code	Datum	Erläuterung
Page	Code	Date	Explication
Page	Code	Date	Explanation
40	E	02/2024	Tabelle ergänzt Tableau complété Table supplemented

Grafische Planungsdaten wie z.B. Anwendungsbeispiele, Konstruktionsdetails, Anschlüsse am Bau, die in unseren physischen oder elektronischen Dokumentationsunterlagen enthalten sind, sind schematische Darstellungen. Gleiches gilt für digitale Medien wie CAD Dateien oder BIM Modelle.

Sie sollen den ausführenden Metallbauer und/oder Fachplaner bei der Planung und Ausführung eines Projektes unterstützen. Sie sind im konkreten Anwendungsfall durch den ausführenden Metallbauer und/oder Fachplaner auf die Verwendbarkeit im konkreten betroffenen Projekt hinsichtlich rechtlichen/regulatorischen aber auch technischen objektspezifischen Anforderungen zu überprüfen und ggfs. eigenverantwortlich anzupassen.

Bei der Überprüfung, der spezifischen Planung und der Umsetzung sind die objektspezifischen Rahmenbedingungen (Material der Bausubstanz, Dimension des Einbauelements, Farbe, Exposition, Lasteinwirkung, etc.) sowie der geltende Stand der Technik einschliesslich aller anwendbaren Normen und technischen Richtlinien eigenverantwortlich zu beachten.

Falls das vorliegende Dokument Differenzen zur aktuellen deutschen Version (Artikel Nr. K1214195 aufweist, gilt in jedem Fall der deutsche Originaltext in der jeweils geltenden Fassung im Jansen Docu Center.

Alle Ausführungen dieser Dokumentation haben wir sorgfältig und nach bestem Wissen zusammengestellt. Wir können aber keine Verantwortung für die Benutzung der vermittelten Vorschläge und Daten übernehmen. Wir behalten uns technische Änderungen ohne Vorankündigung vor.

Les données de planification graphiques, comme les exemples d'application, détails de construction et raccordements au bâtiment, fournies dans notre documentation physique et numérique sont des représentations schématiques. Il en va de même pour les médias numériques comme les fichiers CAD ou modèles BIM.

Leur but est de faciliter la planification et réalisation d'un projet par les constructeurs métalliques et/ou concepteurs. Concrètement, elles doivent être vérifiées par le constructeur métallique et/ou le concepteur et, le cas échéant, modifiées de son propre chef pour s'assurer qu'elles concordent avec le projet concerné et qu'elles répondent aux exigences techniques spécifiques ainsi qu'aux dispositions légales et réglementaires.

Lors de la vérification, de la planification spécifique et de la mise en œuvre, il y a lieu de tenir compte des conditions spécifiques à l'objet (matériaux du bâtiment, dimension de l'élément d'insert, couleur, exposition, effet de charge, etc.) ainsi que de l'état actuel de la technique, y compris toutes les normes et directives techniques applicables.

En cas de divergence entre le présent document et la version allemande (no d'article K1214195), c'est dans tous les cas le texte original allemand qui prévaut dans sa version actuelle disponible dans le Jansen Docu Center.

Nous avons apporté le plus grand soin à l'élaboration de cette documentation. Cependant, nous déclinons toute responsabilité pour l'utilisation faite de nos propositions et de nos données.

Nous nous réservons le droit de procéder à des modifications techniques sans préavis.

Graphical planning data such as application examples, construction details, connections on site that are contained in our physical or electronic documentation components are schematic representations. The same applies to digital media such as CAD files or BIM models. They are intended to support the metal worker and/or design engineer in planning and executing projects. In the specific case of application they are to be checked by the metal worker and/or design engineer in terms of their usability in the specific project concerned with regard to legal/regulatory and technical property-specific requirements and adjusted if necessary at the latter's own responsibility.

The property-specific underlying conditions (construction material, dimensions of installation element, colour, exposure, load effect etc.) and current state of the art including all applicable norms and technical guidelines are to be taken into consideration at the metal worker and/or design engineer's own responsibility during the review, specific planning and implementation.

If there are any differences between this document and the current German version (item number K1214195), the latest version of the original German text in the Jansen Docu Center shall prevail.

All the information contained in this documentation is given to the best of our knowledge and ability. However, we decline all responsibility for the use made of these suggestions and data.

We reserve the right to effect technical modifications without prior warning.

METALFORM

MASTERS OF METAL

UNITED KINGDOM

METALFORM

NORWAYMETAL LTD

53 Chelsea Manor Street

London, SW3 5RZ

SALES@METALFORM.UK

+44 20 81298814

GERMANY

METALFORM GMBH

Carl-Zeiss-Ring 15A

85737 Ismaning

SALES@METALFORMGROUP.DE

+49 17663630406

NORWAY

METALFORM AS

Brochmannsveien 2

1950 Rømskog

SALG@METALFORM.NO

+47 401 62 446

METALFORMGROUP

SALES@METALFORMGROUP.COM